

Teneriffa

Das neue Schiebesystem

ariane



**MEHR RAUM FÜR IHR
ZUHAUSE**



„Mehr Urlaubstage
im Zuhause.“

Das neue ARIANE® Schiebesystem Teneriffa

Mehr Wohnraum
für Terrasse und Balkon.

Man muss nicht in den Urlaub fahren, um die Sommerzeit zu verlängern. Ein geschützter Platz im Garten steht mit unserem neuen Schiebesystem auch in den Übergangsjahreszeiten zur Verfügung - ohne Urlaubsreise.

Ein kurzer Handgriff genügt und mit dem Schiebesystem Teneriffa öffnen sich neue Möglichkeiten. Ganz leicht und geräuscharm. Dafür sorgen hochwertige Materialien, Beschläge und stabile Führungsschienen mit Leichtlaufeigenschaften.

„Eine optimale Kombination:
Terrassenüberdachung Grenada und
Schiebesystem Teneriffa - die perfekte
Erweiterung zum ARIANE®-Glashaus.“

Ein Rund-Um-Wetterschutz mit vielfältigen und flexiblen Möglichkeiten in Ausstattung, Design und Material - maßgeschneidert und passend zum Haus.

Transparenz und Leichtigkeit

In hochwertiger und bewährter
ARIANE®-Markenqualität.

Unterbauten für Terrassenüberdachungen und Balkone, die Wind- und Wetterschutz bieten, ohne erhebliche bauliche und finanzielle Maßnahmen zu ergreifen - das war das Ziel unserer neuesten Entwicklung.

Mit dem Schiebesystem Teneriffa ist uns das perfekt gelungen. In Kombination mit unserer Terrassenüberdachung Grenada erweitert man den eigenen Garten zum ARIANE®-Glashaus.

„Mit ARIANE®-Schiebesystemen ist man Drinnen Draußen und schafft mehr Raum zum Wohlfühlen.“

Die Schiebeelemente integrieren sich harmonisch unter jede Terrassenüberdachung und nehmen nur einen geringen Platz in Anspruch ohne störend zu wirken. Komfortabel bedienbar ermöglichen die Elemente neben der großflächigen Öffnung ganz nach Bedarf eine teilweise bis vollständige Schließung - für ein rundum geschütztes Glashaus.

Überzeugende Vorteile:

- Elegantes Design und hohe Transparenz durch optisch leichte und filigrane Profile
- Jederzeit nachrüstbar für Überdachungen, Balkone und Raumteiler im Innenbereich
- Kostenreduzierung durch hohe Vorfertigung und kurze Montagezeiten besonders durch die Verwendung von Vormontageschienen
- Aufwertung und Wertsteigerung der Immobilie
- Flügelhöhenverstellung im Sichtbereich
- Deckenschiene mit Hohlkammer zum Versenken der Befestigungsschrauben

Highlights - serienmäßig

- Einzigartige und abschließbare Verriegelung im Wandanschlussprofil (siehe Bild rechts)
- Edelstahlknäufel mit Kunststoffaufsatz zum Schutz der Glaskante
- Abschließbar Rechts oder Links
- Wandanschlussprofil Rechts oder Links
- ESG-H Glas

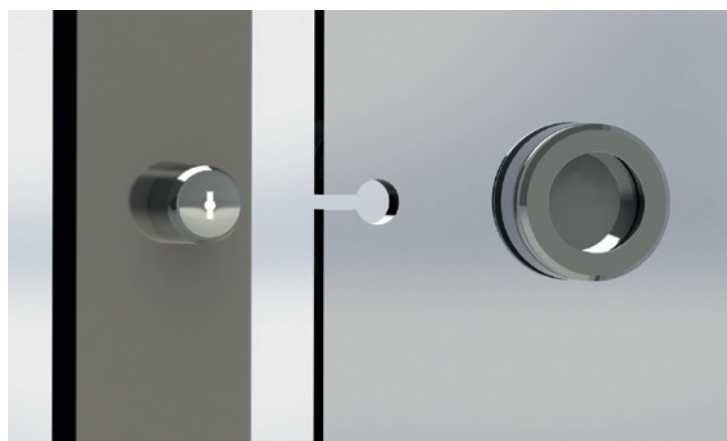

Einzigartige Technik

Einfache Höhenjustierung

Durch den profilnahen Einbau der Laufrollen lassen sich Bautoleranzen selbst im eingebauten Zustand bis zu 5mm in der Höhe verstellen - ganz einfach mit einem kurzen Imbusschlüssel. Sie ermöglichen und vereinfachen somit eine Feinjustierung der einzelnen Schiebeflügel und einen möglichen Austausch.

Automatischer Höhenausgleich

Das obere Rahmenprofil nimmt Höhentoleranzen bis zu 20mm auf, dadurch ist die Funktionalität des Schiebesystems auch bei Bausenkungen der Oberkonstruktion gesichert. Um mögliche Schäden am Glas beim Schieben der Flügel zu verhindern, ist das Profil mit einer Hohlkammer ausgestattet in der die Befestigungsschrauben verbaut sind.

Höchste Dichtigkeit und Winkelvariabilität

Das Schiebesystem bietet durch die gerahmte Konstruktion Schutz vor Schlagregen - egal ob bei 90°- oder 135°-Aufbauwinkel. Alle Glaselemente und das Rahmenprofil sind mit einem U-Profil aus EPDM abgedichtet. Bei einer Flügelüberlappung von 23mm kann eine Leiste (vorgespannt) mit Bürstendichtung angebracht werden.

Durchdachte Montagेशiene

Der Einsatz von Vormontageschienen erleichtert die Installation des gesamten Systems und verkürzt die Montagezeit erheblich. Die Laufschiene werden danach einfach aufgeklipst. Durch die Schräge an den Montagेशienen erfolgt die zuverlässige Entwässerung.

Leicht und geräuschlos

Kugelgelagerte Laufrollen mit geräuschhemmenden Laufflächen gewährleisten ein leichtes Gleiten der Schiebeflügel. Die Flügel können ein maximales Gewicht von bis zu 100kg aufweisen.

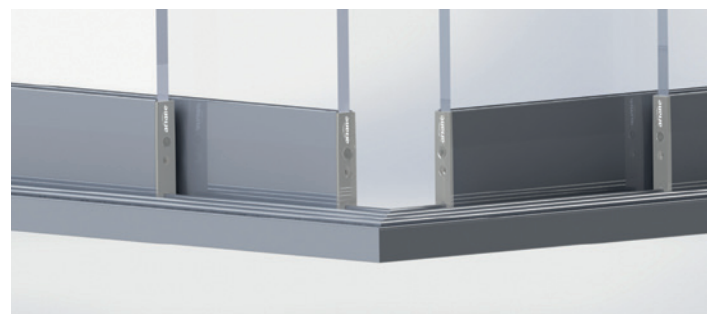
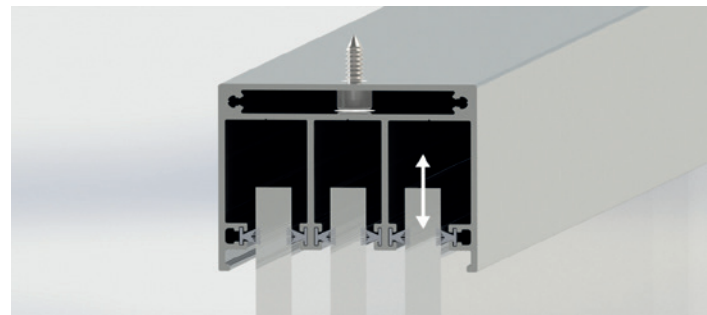
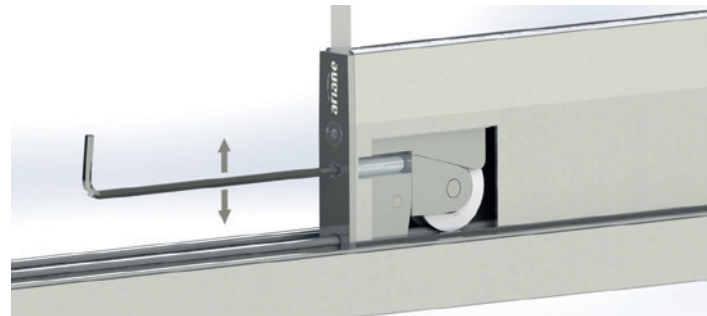

Ausführung

Profilsystem

- Ganzglas-Schiebesystem
- wahlweise mit aufgesetzter oder eingelassener Bodenschiene für „Barrierefreies Wohnen“
- Aufnahme für Höhentoleranzen bis 20mm
- Variabler Aufbauwinkel: 90° oder 135°

Beschlags- und Verschluss-technik

- Alle Beschlagsteile liegen verdeckt
- Mitnehmerfunktion beim Schließen der Flügel
- Druckschloss-Montage von Außen und Innen möglich
- Eleganter Mittelverschluss mit Riegelverschluss für ESG-H
- beidseitiger Wandverschluss serienmäßig

Laufwagen

- Geräuschhemmende Laufrollen mit verschleiß- & wartungsarmen Laufflächen
- bis 5mm höhenverstellbar
- Tragfähigkeit beträgt 100kg/Flügel (maximales Flügelgewicht)

Dichtigkeit und Belüftung

- Senkrechte Überlappung der Schiebeflügel beträgt ca. 23mm
- Spaltgröße zwischen den Gläsern beträgt ca. 11mm
- zur Abdichtung der Spalte optionale Bürstendichtung erhältlich

Verglasung

- 10mm Einscheiben-Sicherheitsglas (ESG-H)

Entwässerung

- Wasserablaufschräge in der Montageschiene integriert

2 spurig 2 Flügel von 1200 bis 3300 mm

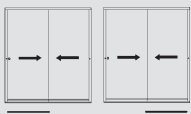

2 spurig 4 Flügel von 2700 bis 5700 mm



3 spurig 3 Flügel von 2000 bis 4700 mm

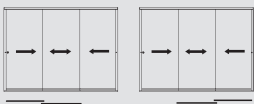

3 spurig 6 Flügel von 4000 bis 7600 mm



4 spurig 4 Flügel von 2800 bis 5500 mm

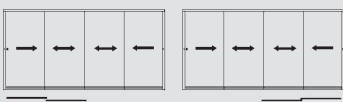

4 spurig 8 Flügel von 5200 bis 8600 mm

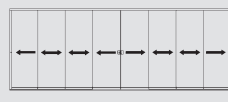

5 spurig 5 Flügel von 3500 bis 7500 mm

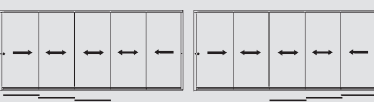

5 spurig 10 Flügel von 6500 bis 11000 mm

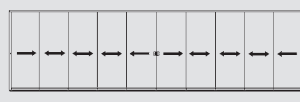

Flügelgrößendiagramm

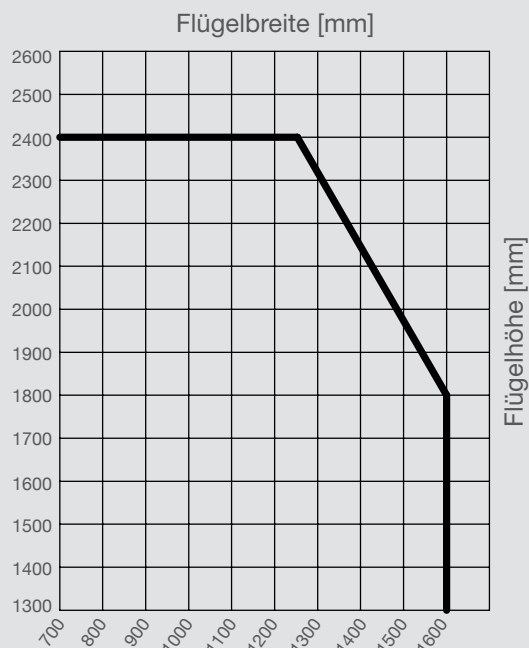

Schiebesystem Teneriffa

Mehr Wohnraum für Terrasse und Balkon.

Made in Germany

Flexibilität und kundenorientiertes Denken haben ARIANE® zu einer erfolgreichen, europaweit bekannten Marke werden lassen - und das seit 1989.

Mit mehr als 80 Modellen und ständigen Weiterentwicklungen ist ARIANE® heute führender Systemgeber für Vordächer und Terrassenüberdachungen aus Aluminium und Edelstahl. Das flexible Baukastensystem aus filigranen Aluminiumprofilen lässt keine Wünsche offen.

Ein Netz von über 1.100 Fachhändlern steht Kunden und Interessenten für die Beratung und Montage vor Ort zur Verfügung.

Natürlich sind auch wir für Sie da, Sie erreichen uns:

ARIANE® Aluminium-Systeme GmbH

An der Chemischen 1 · 57368 Lennestadt

Tel.: +49 (0) 27 21 / 92 65 0

Fax: +49 (0) 27 21 / 92 65 21

Mail: info@ariane.info

Mo. - Do. von 8:00 - 17:00 Uhr und Fr. 8:00 - 15:00 Uhr

ARIANE®-Produkte nur im autorisierten Fachhandel erhältlich:

Mehr Informationen im Internet unter
www.ariane.info



seit über 25 Jahren

Vordächer
Terrassenüberdachungen
Schiebesysteme