

EDITION 1.6



EDLES AUS STAHL

KARCHER  
  
DESIGN



## Karcher Design – Exklusive Designtürgriffe mit einzigartiger Montagetechnologie

Das Familienunternehmen entwickelt und vertreibt hochwertige Designtürbeschläge und passende Accessoires in den Materialien Edelstahl und Zamak. In 2016 feiert Karcher Design sein 25 jähriges Firmenjubiläum. In diesen 25 Jahren konnte das Unternehmen erfolgreich seine bedeutende Marktposition aufbauen. Unsere Positionierung als innovative, designorientierte Marke im Premiumsegment wird bereits seit der Jahrtausendwende auch über die Grenzen Europas rund um den Globus ausgebaut. Im Jahr 2015 wurde die KARCHER DESIGN NA LLC als Tochtergesellschaft in den USA gegründet.

### Portfolio

Zum Produktportfolio der KARCHER GmbH gehören Beschläge mit der patentierten Rosettentechnik (EP0 942121) in runder und quadratischer Version. Ergänzt werden diese um klassische Langschildgarnituren, die unter anderem in Renovierungs- sowie Schutzversionen angeboten werden. Zusätzlich bietet Karcher Design mit der Plan Design Rosette eine schlichte Alternative, die flächenbündig in die Tür eingesetzt oder aufgesetzt montiert werden kann. Accessoires rund um die Glastür erweitern das Sortiment. Karcher Hinweisschilder und Zubehörartikel wie Stoßgriffe, Türstopper und Fenstergriffe runden die Produktpalette ab. Die Produktserien sind aus hochwertigem Edelstahl gefertigt, die je nach Modell durch verschiedene Oberflächenbehandlungen unterschiedliche, farbliche Gestaltungen erhalten. Eine Auswahl an Zinkdruckgussmodellen rundet das kreative Angebot ab. Ob Edelstahl matt, poliert oder in Kombination: Die zahlreichen Farbvarianten ermöglichen die passende Auswahl für jeden Geschmack.

### Anwendungsbereiche

Karcher Beschläge sind für unterschiedliche Anwendungsbereiche konzipiert. Zum einen bieten sie durch innovatives Design für den privaten Bereich die Möglichkeit, exklusive Einrichtungskonzepte zu perfektionieren. Zum anderen erfüllen Karcher Design Beschläge die hohen Belastungsanforderungen in Großobjekten. Strenge Vorgaben sowie ausführliche Kontrollen garantieren kontinuierlich hochwertige Qualität.

### Produktinnovationen

Durch Produktentwicklungen sowohl im eigenen Studio als auch von namenhaften Designern bietet Karcher stets innovatives Design gepaart mit Funktionalität und einzigartiger Befestigungstechnik. Durch die Zusammenarbeit von Gestaltung und Entwicklung entstehen technisch hochwertige Lösungen. Besonders innovative Produkte werden patentiert. Karcher Produkte sind zertifiziert nach DIN EN 1906 (Klasse 3 und Klasse 4), nach DIN 18273, nach DIN 18257 und nach DIN 179.

### Beratung

Kompetente Vertriebsmitarbeiter beraten den Fachhandel und die Architekturbüros in Deutschland und im europäischen Ausland. Ein qualifiziertes Innendienstteam unterstützt sie bei der Kundenbetreuung und sorgt für reibungslose Auftragsabwicklung und termingerechten Versand. Durch eine hochmoderne Lagerlogistik ist es uns möglich, unsere Kunden auf schnellstmöglichem Wege zu beliefern. Wer hochwertige Qualität und kompetente Beratung wünscht, wählt KARCHER DESIGN Tür- und Fenstergriffe.



## PRODUKTVORTEILE DER 3-TEILIGEN ROSETTENTECHNIK



Der präzise Schraubring mit Gewinde bietet eine **sichere** Befestigung und kann ohne Aufwand demontiert werden. Er verbindet dauerhaft die Trägerplatte mit der Montageplatte.

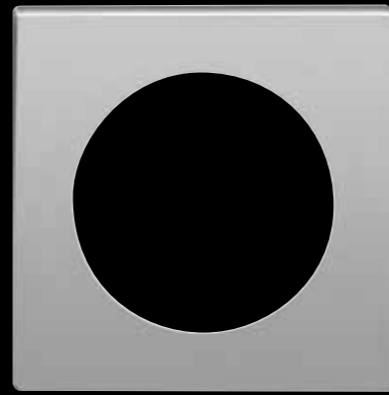

Der quadratische Überschraubring mit Gewinde ist im inneren Bereich mit 2 federgelagerten Rasterungen versehen. Diese patentierte Technik gewährleistet ein Einrasten sowohl in waagerechter als auch in um 45° verdrehter Position.



Die massive Trägerplatte, ausgestattet mit Rückholfeder und festdrehbar gelagertem Türgriff, ermöglicht einen **schnellen** Aufsatz. Arretierungsnocken gewähren eine genaue Montage und verhindern das Verdrehen der Rosetten untereinander.



Der stabile Montagesockel mit 7 mm Stütznocken garantiert eine **einfache** Montage durch separates Anbringen auf der Tür. Durchgehende M4 Gewindeschrauben verbinden die Montagesockel dauerhaft. Die Kerben in der Montageplatte halten den Außenring der quadratischen Rosette in exakt vorgegebenen Positionen.

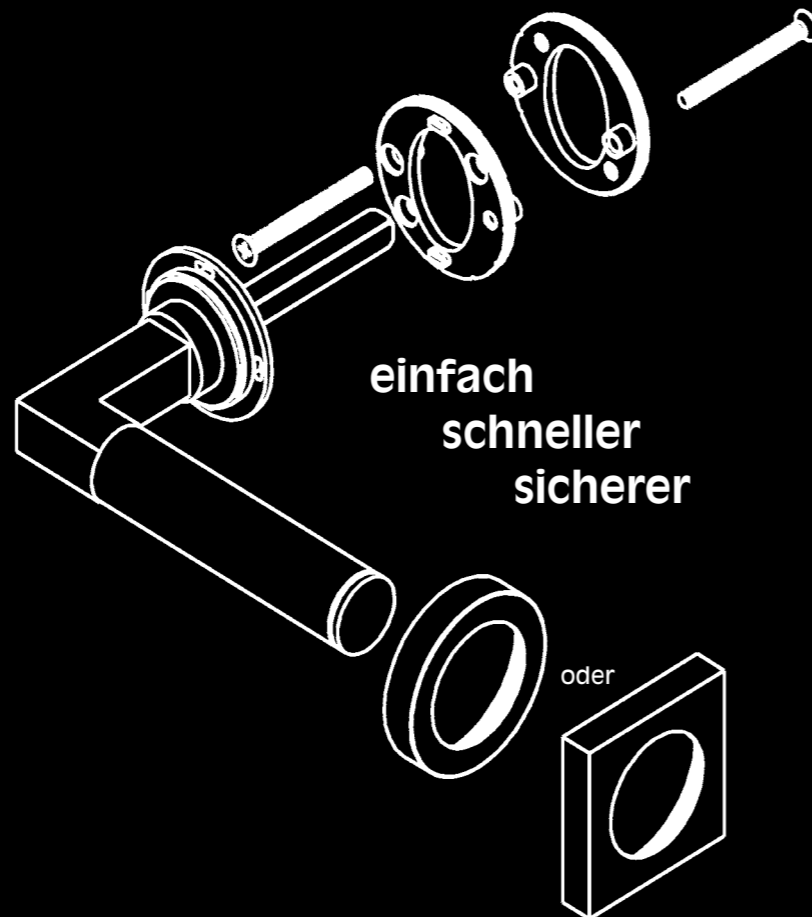

**einfach  
schneller  
sicherer**

EURO-PATENT No. 0942121

## NORMUNG DER KARCHER-PRODUKTE

### 1) DIN EN 1906

Diese EUROPÄISCHE NORM legt Anforderungen und Prüfverfahren an Türgriff- und Schutzgarnituren hinsichtlich deren Festigkeit, Sicherheit, Korrosionsbeständigkeit, Einbruchsicherheit und Dauerfunktionstüchtigkeit fest. Die Norm ordnet die Türgriffe in vier Gebrauchskategorien ein. Die KARCHER-DESIGN Türgriffe sind in die zwei höchsten Klassen eingeordnet. Alle KARCHER-DESIGN Türgriffgarnituren erreichen die Korrosionsklasse 3 mit hoher Korrosionsbeständigkeit. Das heißt, sie zeigen nach einem 96 Stunden Salzsprühnebeltest nach ISO 9227 keine sichtbare Korrosion.

Gebrauchskategorie 3 mit Sicherheit für Personen 0:

- Zugkraft = 800 N; bleibende Verformung  $\leq 2$  mm
- Drehmoment = 40 Nm; bleibende Verformung  $\leq 5$  mm
- Dauerfunktionstüchtigkeit 200 000 Zyklen
- Geeignet für häufige Benutzung mit hohem Risiko falscher Anwendung, z.B. für Bürogebäude mit Publikumsverkehr, für normale Zwecke.

Alle Standard Edelstahl-Griffe auf dreiteiliger Rosette mit Federvorspannung, sowie auf flächenbündiger Rosette, Langschild und Schmalrahmenschild ohne Federvorspannung.  
KARCHER-DESIGN GK3 – 0

Gebrauchskategorie 4 mit Sicherheit für Personen 1:

- Sicherheitsprüfung = 2500 N (Zugkraft)
- Zugkraft = 1000 N; bleibende Verformung  $\leq 2$  mm
- Drehmoment = 60 Nm; bleibende Verformung  $\leq 5$  mm
- Dauerfunktionstüchtigkeit 200.000 Zyklen
- Zum Einsatz in Türen, die häufig Gewalt und Beschädigungen ausgesetzt sind, z. B. in Fußballstadien, Kasernen, im Fall von Sicherheitsanforderungen, z.B. an Türen über hohen Treppen.

Alle rundverschweissten oder massiven Edelstahl-Griffe auf dreiteiliger Rosette (mit Federvorspannung oder Kugellager), sowie auf Langschild und Schmalrahmenschild ohne Federvorspannung.  
KARCHER-DESIGN GK4 – 1

Zusätzlich zur Gebrauchskategorie der Türgriffgarnituren werden die Schutzgarnituren in vier Einbruchsicherheitsklassen (Klasse 1 bis Klasse 4) eingeteilt. KARCHER-DESIGN Schutzgarnituren sind in Klasse 2 erhältlich.

### 2) DIN EN 179

Diese Norm legt die Konstruktionsanforderungen, Gebrauchstauglichkeit und Prüfverfahren für Notausgangverschlüsse mit Türgriffen oder Stoßplatten an Türen in Rettungswegen fest. Diese müssen Menschen ermöglichen, ein Gebäude im Notfall problemlos zu verlassen. Die Notausgangverschlüsse bestehen aus Türbeschlag und Schloss. Sie müssen gemeinsam als eine Einheit geprüft, zertifiziert und mit einem CE-Konformitätskennzeichen versehen werden. Die KARCHER-DESIGN Beschläge wurden mit den Schlössern der Firma BKS zertifiziert. Das Intervall der periodisch durchzuführenden Prüfungen beträgt 6 Monate.

### 3) DIN 18273

Diese Norm DIN 18273 gilt für Türgriffgarnituren, die an Feuerschutz- und Rauchschutztüren eingesetzt werden. Die Norm prüft, ob die Werkstoffe und der konstruktive Aufbau der Türgriffgarnituren so beschaffen ist, dass auch bei häufiger Benutzung das Brandverhalten der Tür nicht beeinträchtigt wird. Die KARCHER-DESIGN Türgriffe werden nach festgelegten Richtlinien stichprobenartig geprüft. Diese Stichprobenüberprüfungen werden vom MPA Dortmund jährlich überwacht. Alle KARCHER-DESIGN Edelstahl-Türgriffgarnituren wurden nach DIN 18273 zertifiziert.

### 4) EN 1627

DIN EN 1627 ist eine Prüfnorm für Türen, Fenster, Vorhangfassaden, Gitterelemente und Abschlüsse, welche verschiedene Widerstandsklassen (RC: resistance class) bezüglich Einbruchhemmung festlegt. Karcher Design Schutzgarnituren und -rosetten sind beim Prüfinstitut SKG nach der Prüfnorm BRL 3104 bzw. NEN 5089 geprüft und als SKG 2 Sterne bzw. 3 Sterne zertifiziert. Da die BRL 3104 mit der Prüfnorm EN 1627 harmonisiert, können SKG 2 bzw. 3 Sterne-Produkte auch als RC2 oder RC3 deklariert werden.

### 5) ÖNORM B 3850, B 3851 und B 3852

Nach zwei positiven Brandversuchen beim IBS Linz und einer gutachtlichen Prüfung hinsichtlich konstruktiver Anforderung, Dauerfunktionstüchtigkeit, Verschleiß, Anforderungen an die Festigkeit und Korrosionsbeständigkeit wurden alle KARCHER-DESIGN Edelstahl-Türgriffgarnituren nach ÖNORM B 3850, B 3851 und B 3852 zertifiziert.

## EDELSTAHL UND MATERIALKOMBINATIONEN

Entwicklung .....	1
3-teilige Rosettentechnik .....	2
Normung der Karcher Produkte .....	3
Inhalt .....	4
Plan Design .....	5
Türgriffe .....	11
Türgriffe aus Materialkombinationen .....	56
Schildgarnituren .....	70
Renovierungslängsschilder .....	74
Glastürschlösser .....	76
Schiebetürsysteme .....	80
Schutzgarnituren .....	87
Knöpfe .....	92
Stoßgriffe .....	97
Fenstergriffe .....	106
Rosetten und Zubehör .....	114
Slim Style .....	126
Präsentationskonzept .....	128



© Berkeley Group

Referenz: One Tower Bridge, London, Architekten: Conran & Partners

**Elba - EPL 22**

Gebrauchskategorie 3

Ausführung:

BB, PZ, BAD, WG, Feuerschutzgarnitur (FS nur aufgesetzt)

Farbe:  
Griffdurchmesser:  
Rosettenmaß:

Edelstahl matt  
15 x 19 mm  
Ø 55 mm x 3 mm  
Durchgehende Schraubverbindung M5

**Rhodos - EPL 28**

Gebrauchskategorie 3

Ausführung:

BB, PZ, BAD, WG, Feuerschutzgarnitur (FS nur aufgesetzt)

Farbe:  
Griffdurchmesser:  
Rosettenmaß:

Edelstahl matt oder Edelstahl poliert  
Ø 19 mm  
Ø 55 mm x 3 mm  
Durchgehende Schraubverbindung M5

Zur flächenbündigen oder aufgesetzten Montage.  
Alle Karcher Design Modelle sind auf Plan Design  
Rosette verfügbar.

**Tasmania - EPL 31**

Gebrauchskategorie 3

Ausführung:

BB, PZ, BAD, WG, Feuerschutzgarnitur (FS nur aufgesetzt)

Farbe:  
Griffdurchmesser:  
Rosettenmaß:

Edelstahl matt oder Edelstahl poliert  
Ø 22 mm  
Ø 55 mm x 3 mm  
Durchgehende Schraubverbindung M5

**Madeira - EPL 45**

Gebrauchskategorie 3

Ausführung:

BB, PZ, BAD, WG, Feuerschutzgarnitur (FS nur aufgesetzt)

Farbe:  
Griffdurchmesser:  
Rosettenmaß:

Edelstahl matt  
18,5 x 26 mm oval  
Ø 55 x 3 mm  
Durchgehende Schraubverbindung M5

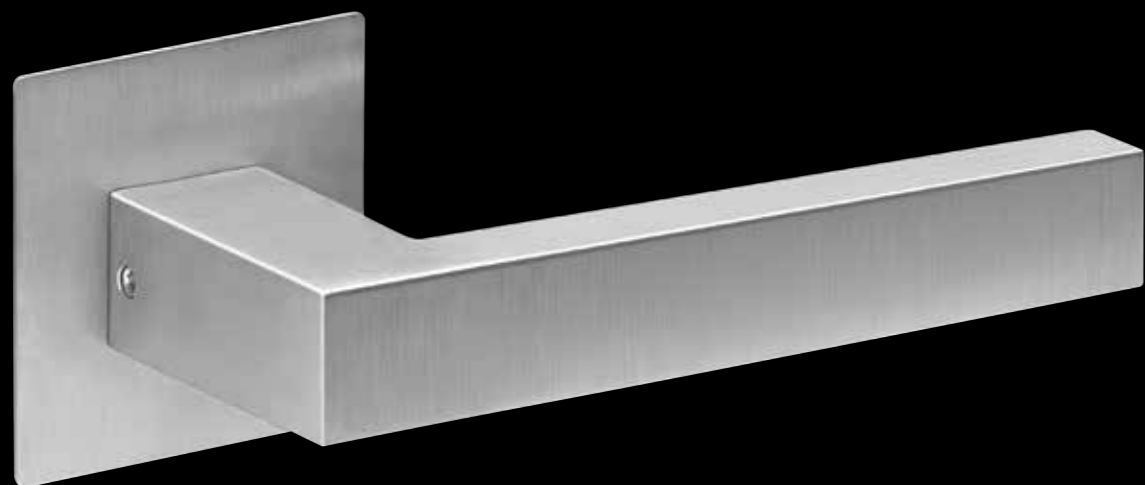

**Seattle - EPL 46 Q**

Gebrauchskategorie 3

Ausführung:

BB, PZ, BAD, WG, Feuerschutzgarnitur (FS)

Farbe:

Edelstahl matt oder Edelstahl poliert

Griffmaße:

19 x 22 mm

Rosettenmaß:

55 x 55 x 3 mm

Durchgehende Schraubverbindung M5

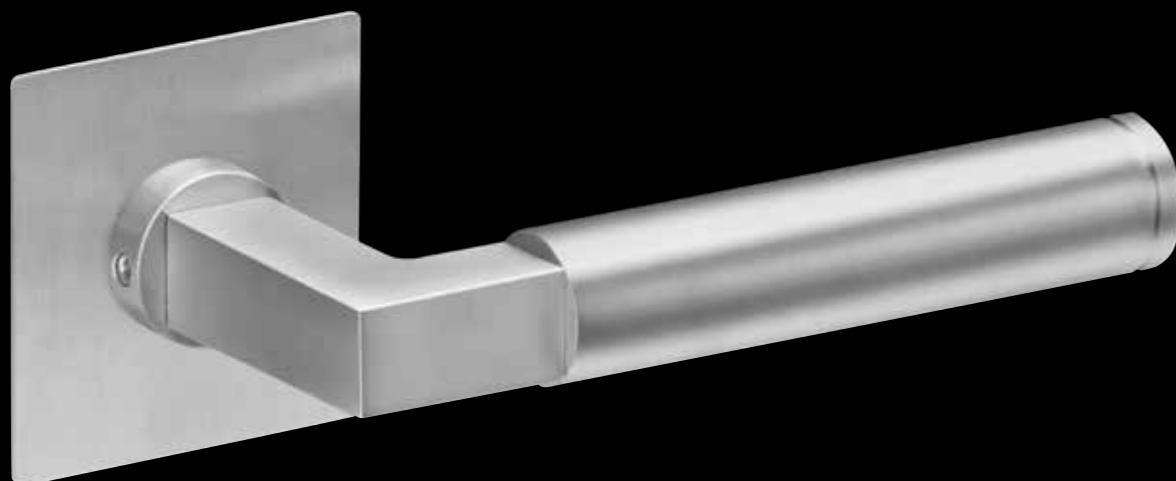

**Tasmania - EPL 31 Q**

Gebrauchskategorie 3

Ausführung:

BB, PZ, BAD, WG, Feuerschutzgarnitur (FS)

Farbe:

Edelstahl matt oder Edelstahl poliert

Griffdurchmesser:

Ø 22 mm

Rosettenmaß:

55 x 55 x 3 mm

Durchgehende Schraubverbindung M5

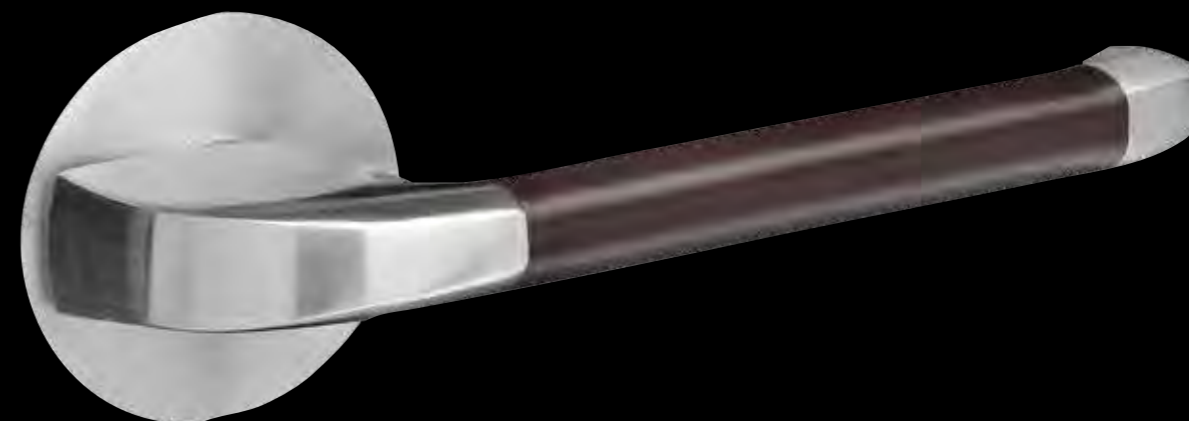

**Kent - EPL 96 L**

Ausführung:

BB, PZ, BAD, WG

Lederfarben:

dunkelbraun (Abb.), hellbraun, schwarz

Farbe:

Edelstahl matt

Griffdurchmesser:

15 mm x 21 mm

Rosettenmaß:

Ø 55 x 3 mm

Durchgehende Schraubverbindung M5



**Tower - EPL 86**

Ausführung:

BB, PZ, BAD, WG, Feuerschutzgarnitur (FS)

Farbe:

Edelstahl matt

Griffdurchmesser:

15 mm x 21 mm

Rosettenmaß:

Ø 55 x 3 mm

Durchgehende Schraubverbindung M5

Nur zur aufgesetzten Montage.  
Alle Karcher Design Modelle sind auf Plan Design Platte verfügbar.

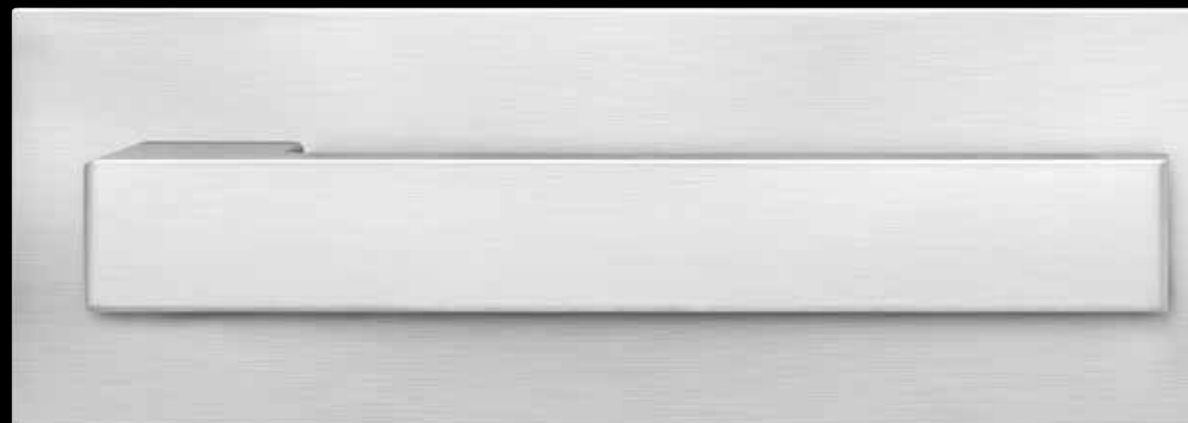

**Seattle auf Plan Design Platte – EPP 46**

Ausführung: OS  
 Farbe: Edelstahl matt  
 Griffmaße: 19 mm x 22 mm  
 Platte: 160 mm x 55 mm x 3 mm  
 3x durchgehende Schraubverbindung M5

**NEU**

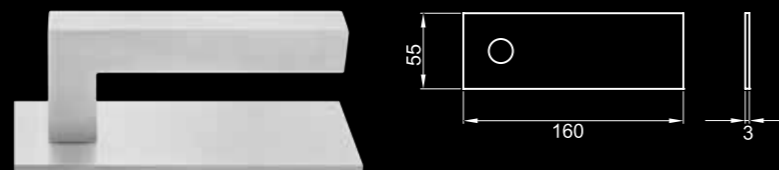

Die EPL Plate stellt eine neue Alternative für Plan Design Griff-Rosetten dar und kann mit jedem Griff Ihrer Wahl verwendet werden!



**Milano – EPP52**  
in Edelstahl matt  
auf Plan Design Platte



**Torino – EPP 53**  
in Nickelmatt  
Inlay: Beton optik  
auf Plan Design Platte

**Nur zur aufgesetzten Montage.**  
Alle Karcher Design Modelle sind auf Plan Design Platte verfügbar.



© Arthur Bagen

Referenz: Strijp-S, Gebäude ANTON, Eindhoven, Architekten: Diederendirrix

## Neuer Türgriff mit Inlay



Design by Itamar Harari

**Torino - R 53**

Ausführung:	BB, PZ, BAD, WG
Farbe:	Nickelmatt
Inlay:	Leder dunkelbraun
Griffmaße:	30 mm x 15 mm
Rosettenmaß:	Ø 52 mm x 10 mm, 3-teilige Schraubrosette mit Hochhaltefeder Durchgehende Schraubverbindung M4 und Stütznocken

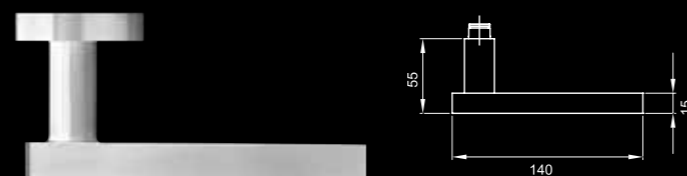

**Torino - R 53 KE1**  
in Nickelmatt  
Inlay: Eiche hell Optik  
auf 3-teiliger runder Rosette  
(Rosette in Edelstahl matt)

**Torino - R 53 HS**  
in Nickelmatt  
Inlay: echt Ebenholz  
auf 3-teiliger runder Rosette  
(Rosette in Edelstahl matt)

**Torino - R 53 KC1**  
in Chrom  
Inlay: cremeweiß  
auf 3-teiliger runder Rosette  
(Rosette in Edelstahl poliert)



**Torino - EPL 53 C1**  
in Nickelmatt  
Inlay: Carbon  
auf runder Plan Design Rosette  
(Rosette in Edelstahl matt)

**Torino - EPL 53 LD**  
in Chrom  
Inlay: Leder dunkelbraun  
auf runder Plan Design Rosette  
(Rosette in Edelstahl poliert)

Weitere Inlays erhältlich!

## Neuer Türgriff mit Inlay



Design by Itamar Harari

**Torino - R 53 Q**

Ausführung:	BB, PZ, BAD, WG
Farbe:	Nickelmatt
Inlay:	Leder Hellbraun
Griffdurchmesser:	30 mm x 15 mm
Rosettenmaß:	52 mm x 52 mm x 10 mm, quadratische 3-teilige Schraubrosette mit Hochhaltefeder Durchgehende Schraubverbindung M4 und Stütznocken



**Torino - R 53 Q KW2**  
in Chrom  
Inlay: weiß poliert  
auf 3-teiliger quadr. Rosette  
(Rosette in Edelstahl poliert)

**Torino - R 53 Q KS1**  
in Nickelmatt  
Inlay: schwarz matt  
auf 3-teiliger quadr. Rosette  
(Rosette in Edelstahl matt)

**Torino - R 53 Q KB1**  
in Chrom  
Inlay: Betonoptik  
auf 3-teiliger quadr. Rosette  
(Rosette in Edelstahl poliert)



**Torino - EPL Q 53 C1**  
in Nickelmatt  
Inlay: echt Carbon  
auf quadr. Plan Design Rosette  
(Rosette in Edelstahl matt)

**Torino - EPL Q 53 LH**  
in Chrom  
Inlay: Leder hellbraun  
auf quadr. Plan Design Rosette  
(Rosette in Edelstahl poliert)

Weitere Inlays erhältlich!

**KARCHER**  
DESIGN



## Neue Farbe: Antik Bronzeoptik



### Madeira – ER 45

Gebrauchskategorie 3

Ausführung:

BB, PZ, BAD, WG

Farbe:

Edelstahl mit Antik Bronzeoptik Beschichtung

Griffdurchmesser:  
Rosettenmaß:

26 mm x 19 mm  
Ø 52 mm x 10 mm, 3-teilige Schraubrosette mit Hochhaltefeder  
Durchgehende Schraubverbindung M4 und Stütznocken

Passender Fenstergriff EF 454  
Passender Knopf EK 530-R2



### Rhodos – ER 28

Gebrauchskategorie 3

Ausführung:

BB, PZ, BAD, WG

Farbe:

Edelstahl mit Antik Bronzeoptik Beschichtung

Griffdurchmesser:  
Rosettenmaß:

Ø 19 mm  
Ø 52 mm x 10 mm, 3-teilige Schraubrosette mit Hochhaltefeder  
Durchgehende Schraubverbindung M4 und Stütznocken

Passender Fenstergriff EF 284  
Passender Knopf EK 530-R2

## Neue Farbe: Antik Bronzeoptik



### Madeira – ER 45 Q

Gebrauchskategorie 3

Ausführung:

BB, PZ, BAD, WG

Farbe:

Edelstahl mit Antik Bronzeoptik Beschichtung

Griffdurchmesser:  
Rosettenmaß:

26 mm x 19 mm  
52 mm x 52 mm x 10 mm, 3-teilige quadratische Schraubrosette  
mit Hochhaltefeder  
Durchgehende Schraubverbindung M4 und Stütznocken

Passender Fenstergriff EF 454Q  
Passender Knopf EK 550 GRQ



### Seattle – ER 46 Q

Gebrauchskategorie 3

Ausführung:

BB, PZ, BAD, WG

Farbe:

Edelstahl mit Antik Bronzeoptik  
Beschichtung

Griffdurchmesser:  
Rosettenmaß:

22 mm x 19 mm  
52 mm x 52 mm x 10 mm, 3-teilige  
Schraubrosette mit Hochhaltefeder  
Durchgehende Schraubverbindung  
M4 und Stütznocken

Passender Fenstergriff EF 464Q  
Passender Knopf EK 550 GRQ

**KARCHER**  
DESIGN

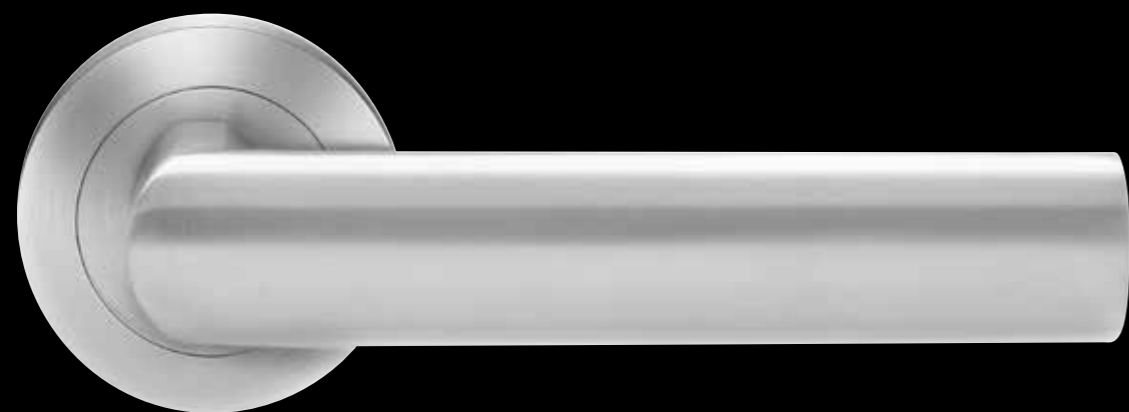
**Island – ER 14**

Gebrauchskategorie 3

Ausführung:

BB, PZ, BAD, WG, Schutz- und Feuerschutzgarnitur (FS)

Farbe:

Edelstahl matt

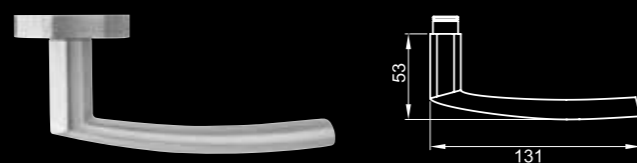
Griffdurchmesser:  
Rosettenmaß:26 mm x 13 mm  
Ø 52 mm x 10 mm, 3-teilige Schraubrosette mit Hochhaltefeder  
Durchgehende Schraubverbindung M4 und StütznockenPassender Fenstergriff EF 144  
Passender Knopf EK 300G-R2**Jersey – ER 19**

Gebrauchskategorie 3

Ausführung:

BB, PZ, BAD, WG, Schutz- und Feuerschutzgarnitur (FS)

Farbe:

Edelstahl matt

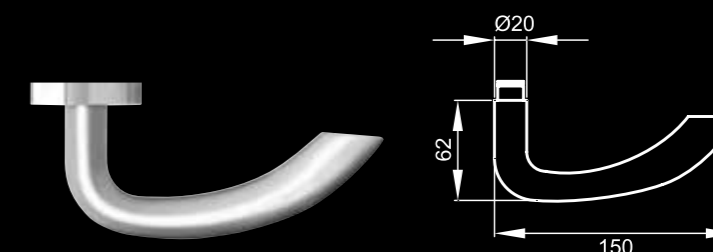
Griffdurchmesser:  
Rosettenmaß:21 mm x 15 mm  
Ø 52 mm x 10 mm, 3-teilige Schraubrosette mit Hochhaltefeder  
Durchgehende Schraubverbindung M4 und StütznockenPassender Fenstergriff EF 194  
Passender Knopf EK 300G-R2



**Kos – ER 20**  
**Kos – ER/EN 20**

Gebrauchskategorie 3  
Gebrauchskategorie 4

Ausführung: BB, PZ, BAD, WG, Schutz- und Feuerschutzgarnitur (FS)

Farbe: Edelstahl matt

Griffdurchmesser: Ø 19 mm  
Rosettenmaß: Ø 52 mm x 10 mm, 3-teilige Schraubrosette mit Hochhaltefeder  
Durchgehende Schraubverbindung M4 und Stütznocken

Passender Fenstergriff EF 204  
Passender Knopf EK 300G-R2

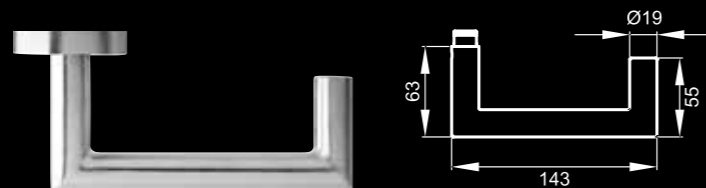

**Manhattan – ER 21**

Gebrauchskategorie 3

Ausführung: BB, PZ, BAD, WG, Schutz- und Feuerschutzgarnitur (FS)

Farbe: Edelstahl matt

Griffdurchmesser: Ø 19 mm  
Rosettenmaß: Ø 52 mm x 10 mm, 3-teilige Schraubrosette mit Hochhaltefeder  
Durchgehende Schraubverbindung M4 und Stütznocken

Passender Fenstergriff EF 214  
Passender Knopf EK 300G-R2



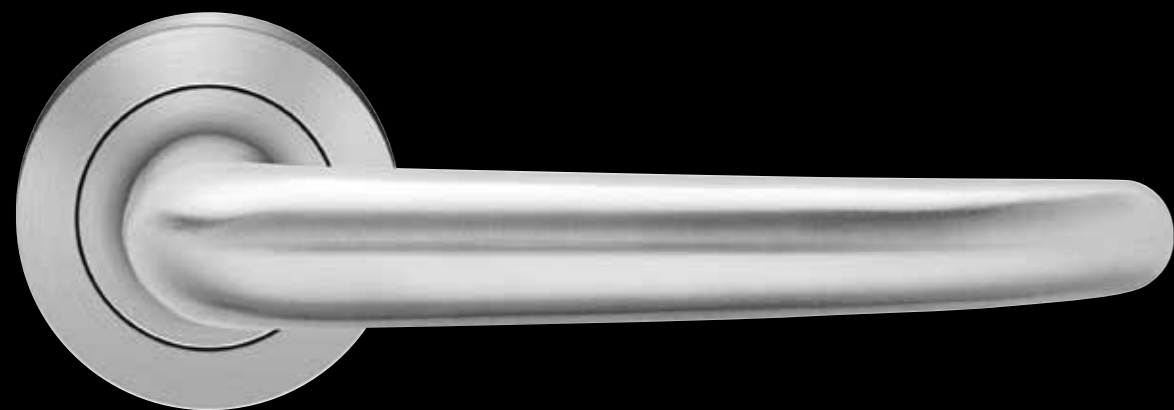

**Elba - ER 22**  
**Elba - ER/EN 22**

Ausführung:

Gebrauchskategorie 3  
Gebrauchskategorie 4

BB, PZ, BAD, WG, Schutz- und Feuerschutzgarnitur (FS)

Farbe:

Edelstahl matt

Griffdurchmesser:  
Rosettenmaß:

15 mm x 19 mm  
Ø 52 mm x 10 mm, 3-teilige Schraubrosette mit Hochhaltefeder  
Durchgehende Schraubverbindung M4 und Stütznocken

Passender Fenstergriff EF 224  
Passender Knopf EK 300G-R2



**Elba - ER 22 RMF**  
in Edelstahl matt, Ovalrosette  
mit Hochhaltefeder  
rechts/links verwendbar  
Ausführung: PZ, Feuerschutz  
Rosettenmaß: 33 x 74 x 14 mm  
für Notausgänge EN 179



**Elba - ER 22 RMGF**, gekröpft  
in Edelstahl matt, Ovalrosette  
mit Hochhaltefeder  
rechts/links verwendbar  
Ausführung: PZ, Feuerschutz  
Rosettenmaß: 33 x 74 x 14 mm  
für Notausgänge EN 179

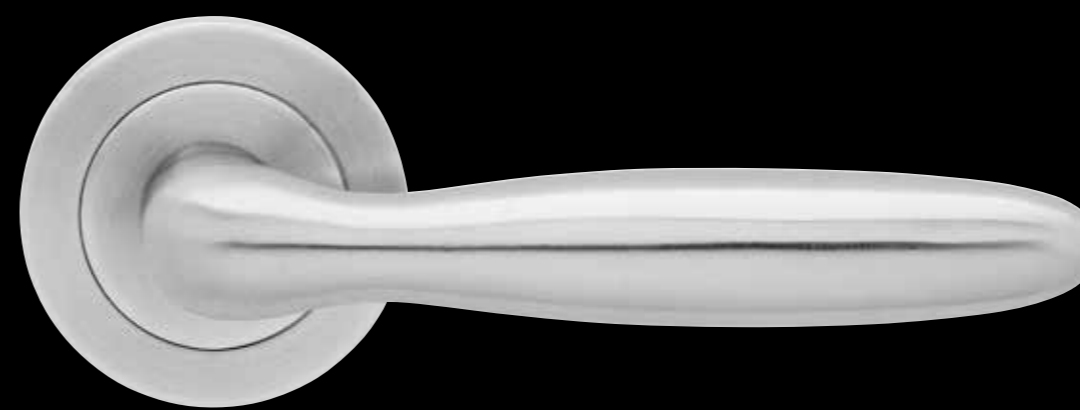

**Korfu - ER 24**  
**Korfu - ER/EN 24**

Ausführung:

Gebrauchskategorie 3  
Gebrauchskategorie 4

BB, PZ, BAD, WG, Schutz- und Feuerschutzgarnitur (FS)

Farbe:

Edelstahl matt

Griffdurchmesser:  
Rosettenmaß:

Ø 21 mm  
Ø 52 mm x 10 mm, 3-teilige Schraubrosette mit Hochhaltefeder  
Durchgehende Schraubverbindung M4 und Stütznocken

Passender Fenstergriff EF 244  
Passender Knopf EK 300G-R2

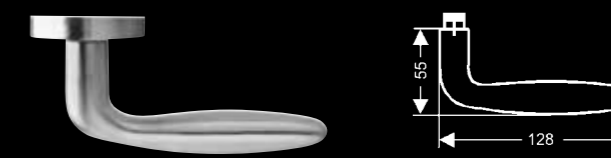



**Malta – ER 25**  
**Malta – ER/EN 25**

Gebrauchskategorie 3  
Gebrauchskategorie 4

Ausführung: BB, PZ, BAD, WG, Schutz- und Feuerschutzgarnitur (FS)  
Farbe: Edelstahl matt  
Griffdurchmesser: Ø 19 mm  
Rosettenmaß: Ø 52 mm x 10 mm, 3-teilige Schraubrosette mit Hochhaltefeder  
Durchgehende Schraubverbindung M4 und Stütznocken

Passender Fenstergriff EF 254  
Passender Knopf EK 300G-R2

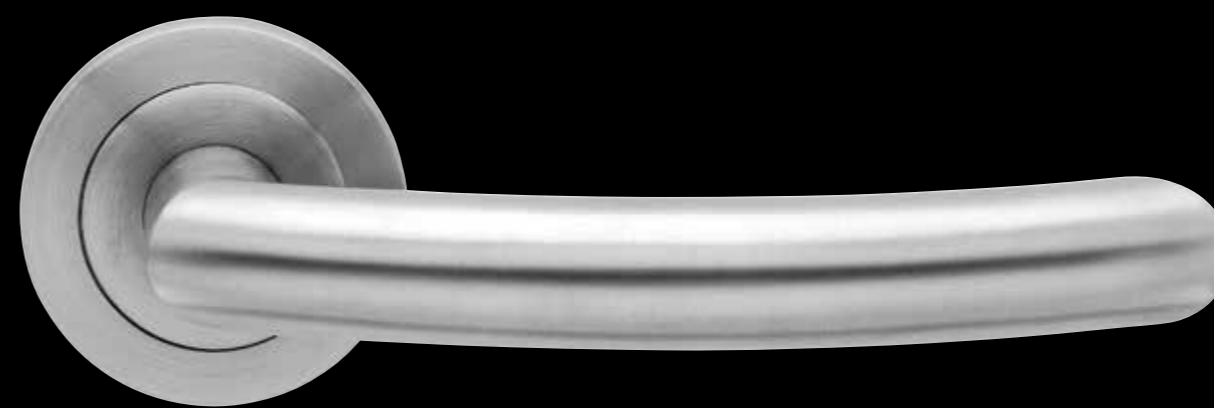

**Sylt – ER 26**  
**Sylt – ER/EN 26**

Gebrauchskategorie 3  
Gebrauchskategorie 4

Ausführung: BB, PZ, BAD, WG, Schutz- und Feuerschutzgarnitur (FS)  
Farbe: Edelstahl matt  
Griffdurchmesser: Ø 19 mm  
Rosettenmaß: Ø 52 mm x 10 mm, 3-teilige Schraubrosette mit Hochhaltefeder  
Durchgehende Schraubverbindung M4 und Stütznocken

Passender Fenstergriff EF 264  
Passender Knopf EK 300G-R2  
Passender Stoßgriff ES 2



Ø 19 mm Durchmesser



**Kreta – ER 27**  
**Kreta – ER/EN 27**

Gebrauchskategorie 3  
Gebrauchskategorie 4

Ausführung:

BB, PZ, BAD, WG, Schutz- und Feuerschutzgarnitur (FS)

Farbe:

Edelstahl matt

Griffdurchmesser:  
Rosettenmaß:

Ø 19 mm  
Ø 52 mm x 10 mm, 3-teilige Schraubrossette mit Hochhaltefeder  
Durchgehende Schraubverbindung M4 und Stütznocken

Passender Fenstergriff EF 274  
Passender Knopf EK 300G-R2  
Passender Stoßgriff ES 27



**Kreta – ER 27 RMF**,  
in Edelstahl matt, Ovalrosette  
mit Hochhaltefeder  
rechts/links verwendbar  
Ausführung: PZ, Feuerschutz  
Rosettenmaß: 33 x 74 x 14 mm  
für Notausgänge EN 179



**Kreta – ER 27 RMGF**, gekröpft  
in Edelstahl matt, Ovalrosette  
mit Hochhaltefeder  
rechts/links verwendbar  
Ausführung: PZ, Feuerschutz  
Rosettenmaß: 33 x 74 x 14 mm  
für Notausgänge EN 179

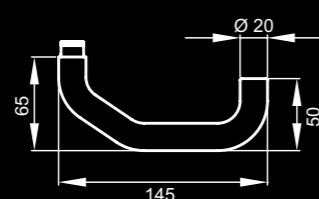
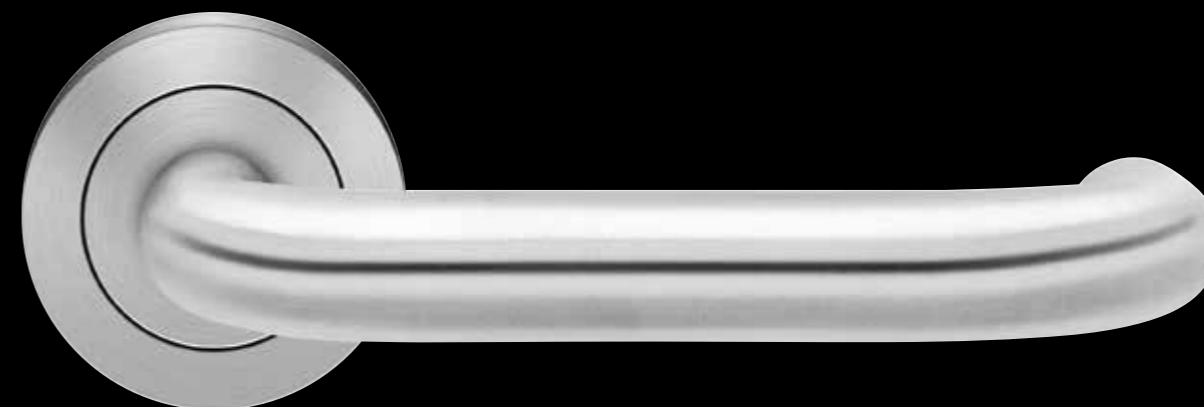

**Borkum – ER 16 RMF**  
in Edelstahl matt, Ovalrosette  
mit Hochhaltefeder  
rechts/links verwendbar  
Ausführung: PZ, Feuerschutz  
Rosettenmaß: 33 x 74 x 14 mm  
für Notausgänge EN 179

XL Version  
Ø 22 mm Durchmesser

**Kreta XL – ER 17**  
**Kreta XL – ERP 17**

Gebrauchskategorie 3  
Gebrauchskategorie 4

Ausführung:

BB, PZ, BAD, WG, Schutz- und Feuerschutzgarnitur (FS)

Farbe:

Edelstahl matt

Griffdurchmesser:  
Rosettenmaß:

Ø 22 mm  
Ø 52 mm x 10 mm, 3-teilige Schraubrossette mit Hochhaltefeder  
Durchgehende Schraubverbindung M4 und Stütznocken

Passender Fenstergriff EF 174  
Passender Knopf EK 300G-R2  
Passender Stoßgriff ES 27

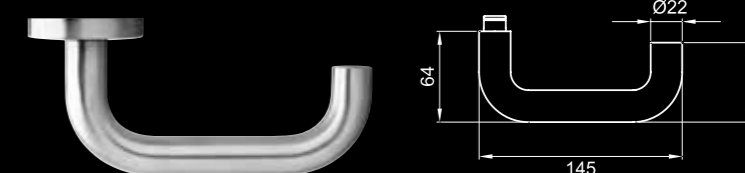

**Kreta XL – ERP 17**  
Gebrauchskategorie 4  
objektfähige Garnitur  
mit Kugellager  
in Edelstahl matt



**Kreta XL – ER 17 RMF**  
in Edelstahl matt, Ovalrosette  
mit Hochhaltefeder  
rechts/links verwendbar  
Ausführung: PZ, Feuerschutz  
Rosettenmaß: 33 x 74 x 14 mm  
für Notausgänge EN 179



**Kreta XL – ER 17 RMGF**, gekröpft  
in Edelstahl matt, Ovalrosette  
mit Hochhaltefeder  
rechts/links verwendbar  
Ausführung: PZ, Feuerschutz  
Rosettenmaß: 33 x 74 x 14 mm  
für Notausgänge EN 179

**KARCHER**  
**DESIGN**

Ø 19 mm Durchmesser

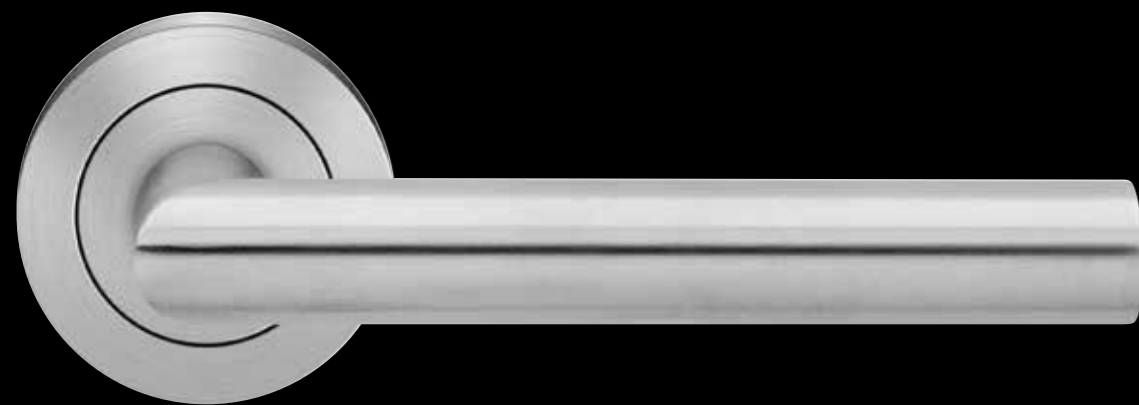

**Rhodos – ER 28**  
**Rhodos – ER/EN 28**

Gebrauchskategorie 3  
Gebrauchskategorie 4

Ausführung:

BB, PZ, BAD, WG, Schutz- und Feuerschutzgarnitur (FS)

Farbe:

Edelstahl matt

Griffdurchmesser:  
Rosettenmaß:

Ø 19 mm  
Ø 52 mm x 10 mm, 3-teilige Schraubrosette mit Hochhaltefeder  
Durchgehende Schraubverbindung M4 und Stütznocken

Passender Fenstergriff EF 284  
Passender Knopf EK 300G-R2  
Passender Stoßgriff ES 3

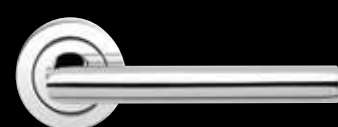

**Rhodos – ER 28**  
in Edelstahl poliert,  
auf 3-teiliger runder Rosette



**Rhodos – ER 28**  
in Antik Bronzeoptik,  
auf 3-teiliger runder Rosette



**Rhodos – ER 28 Q**  
in Edelstahl matt,  
auf 3-teiliger quadratischer Rosette



**Rhodos – ER 28 RMF**  
in Edelstahl matt, Ovalrosette  
mit Hochhaltefeder  
rechts/links verwendbar  
Ausführung: PZ, Feuerschutz  
Rosettenmaß: 33 x 74 x 14 mm

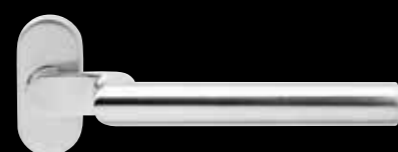

**Rhodos – ER 28 RMGF**, gekröpft  
in Edelstahl matt, Ovalrosette  
mit Hochhaltefeder  
rechts/links verwendbar  
Ausführung: PZ, Feuerschutz  
Rosettenmaß: 33 x 74 x 14 mm

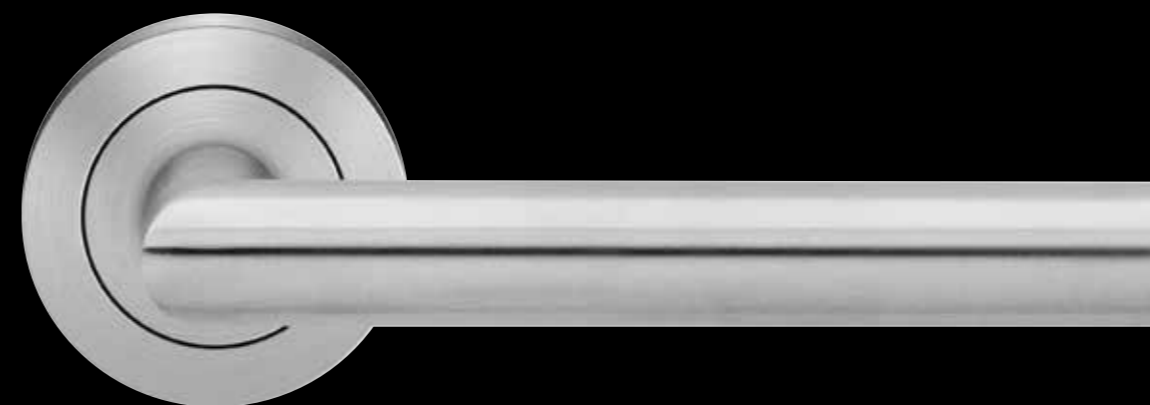
XL Version  
Ø 22 mm Durchmesser

**Rhodos XL – ER 18**  
**Rhodos XL – ERP 18**

Gebrauchskategorie 3  
Gebrauchskategorie 4

Ausführung:

BB, PZ, BAD, WG, Schutz- und Feuerschutzgarnitur (FS)

Farbe:

Edelstahl matt

Griffdurchmesser:  
Rosettenmaß:

Ø 22 mm  
Ø 52 mm x 10 mm, 3-teilige Schraubrosette mit Hochhaltefeder  
Durchgehende Schraubverbindung M4 und Stütznocken

Passender Fenstergriff EF 184  
Passender Knopf EK 300G-R2



**Rhodos XL – ERP 18**  
Gebrauchskategorie 4  
objektfähige Garnitur  
mit Kugellager  
in Edelstahl matt



**Kos XL – ER/FS 10**  
in Edelstahl matt,  
auf 3-teiliger runder Rosette  
Ausführung: PZ, Feuerschutz  
für Notausgänge EN 179



**Kos XL – ER 10 RMF**  
in Edelstahl matt, Ovalrosette  
mit Hochhaltefeder  
rechts/links verwendbar  
Ausführung: PZ, Feuerschutz  
Rosettenmaß: 33 x 74 x 14 mm  
für Notausgänge EN 179



**Kos XL – ER 10 RMGF**, gekröpft  
in Edelstahl matt, Ovalrosette  
mit Hochhaltefeder  
rechts/links verwendbar  
Ausführung: PZ, Feuerschutz  
Rosettenmaß: 33 x 74 x 14 mm  
für Notausgänge EN 179

**KARCHER**  
DESIGN

**Zypern – ER 29**

Gebrauchskategorie 3

Ausführung:

BB, PZ, BAD, WG, Schutz- und Feuerschutzgarnitur (FS)

Farbe:

Edelstahl matt

Griffdurchmesser:  
Rosettenmaß:23 mm x 15 mm  
Ø 52 mm x 10 mm, 3-teilige Schraubrossette mit Hochhaltefeder  
Durchgehende Schraubverbindung M4 und Stütznocken

Passender Knopf EK 300G-R2

**Zypern – ER 29**  
ovales Profil**Korsika – ER 30**  
**Korsika – ER/EN 30**Gebrauchskategorie 3  
Gebrauchskategorie 4

Ausführung:

BB, PZ, BAD, WG, Schutz- und Feuerschutzgarnitur (FS)

Farbe:

Edelstahl matt

Griffdurchmesser:  
Rosettenmaß:Ø 19 mm  
Ø 52 mm x 10 mm, 3-teilige Schraubrossette mit Hochhaltefeder  
Durchgehende Schraubverbindung M4 und Stütznocken

Passender Knopf EK 300G-R2





## Rundrosette



**Tasmania – ER 31**  
**Tasmania – ER/EN 31**

Gebrauchskategorie 3  
Gebrauchskategorie 4

Ausführung: BB, PZ, BAD, WG, Schutz- und Feuerschutzgarnitur (FS)

Farbe: Edelstahl matt

Griffdurchmesser: Ø 22 mm  
Rosettenmaß: Ø 52 mm x 10 mm, 3-teilige Schraubrosette mit Hochhaltefeder  
Durchgehende Schraubverbindung M4 und Stütznocken

Passender Fenstergriff EF 314  
Passender Knopf EK 300G-R2  
Passender Stoßgriff ES 31

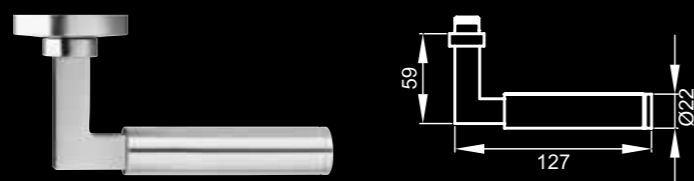

**Tasmania – ER 31**  
in Edelstahl poliert,  
auf 3-teiliger runder Rosette

## Quadratische Rosette

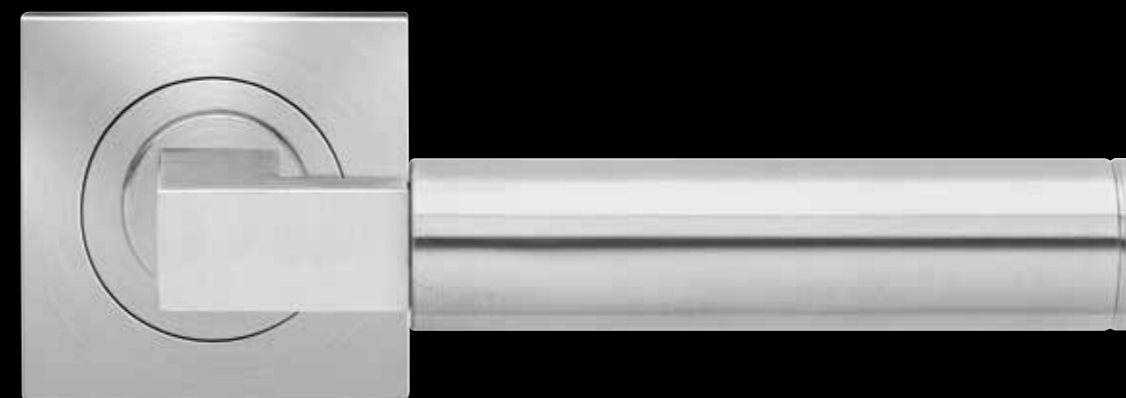

**Tasmania – ER 31 Q**  
**Tasmania – ER/EN 31 Q**

Gebrauchskategorie 3  
Gebrauchskategorie 4

Ausführung: BB, PZ, BAD, WG, Schutz- und Feuerschutzgarnitur (FS)

Farbe: Edelstahl matt

Griffdurchmesser: Ø 22 mm  
Rosettenmaß: 52 mm x 52 mm 10 mm, quadratische 3-teilige Schraubrosette mit Hochhaltefeder  
Durchgehende Schraubverbindung M4 und Stütznocken

Passender Fenstergriff EF 314 Q  
Passender Knopf EK 550 GRQ  
Passender Stoßgriff ES 31

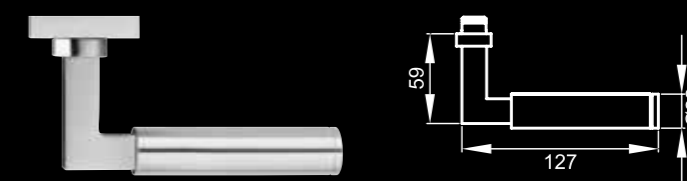

**Tasmania – ER 31Q**  
in Edelstahl poliert,  
auf 3-teiliger quadratischer Rosette

**Babylon - ER 32**

Gebrauchskategorie 3

Ausführung:

BB, PZ, BAD, WG, Schutz- und Feuerschutzgarnitur (FS)

Farbe:

Edelstahl poliert/matt

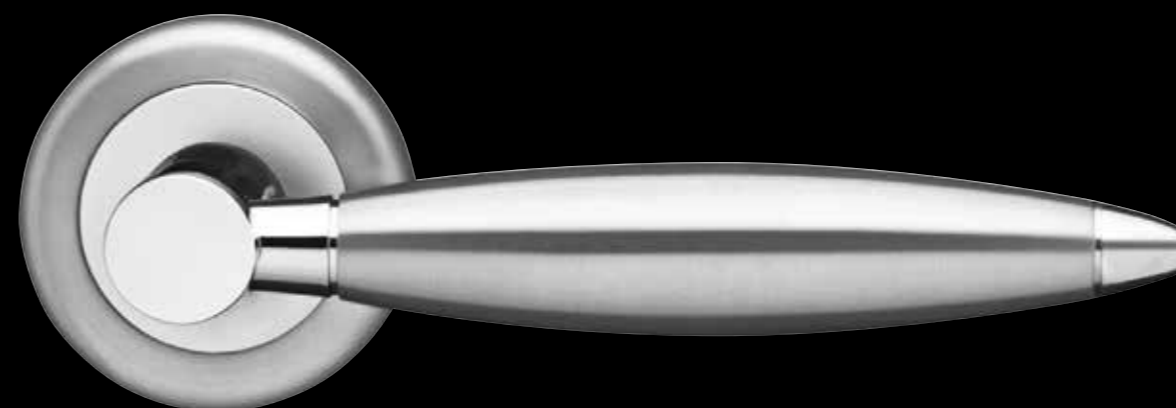
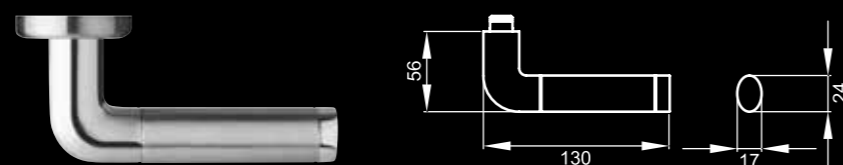
Griffdurchmesser:  
Rosettenmaß:17 mm x 24 mm  
Ø 52 mm x 10 mm, 3-teilige Schraubrossette mit Hochhaltefeder  
Durchgehende Schraubverbindung M4 und StütznockenPassender Fenstergriff EF 324  
Passender Knopf EK 530-R5**Kuba - ER 33**

Gebrauchskategorie 3

Ausführung:

BB, PZ, BAD, WG, Schutzgarnitur

Farbe:

Edelstahl poliert/matt

Griffdurchmesser:  
Rosettenmaß:Ø 22,5 mm  
Ø 52 mm x 10 mm, 3-teilige Schraubrossette mit Hochhaltefeder  
Durchgehende Schraubverbindung M4 und StütznockenPassender Fenstergriff EF 334  
Passender Knopf EK 530-R5



**Lignano Steel – ER 35**  
**Lignano Steel – ER/EN 35**

**Ausführung:** BB, PZ, BAD, WG, Schutz- und Feuerschutzgarnitur (FS)  
**Farbe:** Edelstahl poliert/matt  
**Griffdurchmesser:** Ø 20 mm  
**Rosettenmaß:** Ø 52 mm x 10 mm, 3-teilige Schraubrosette mit Hochhaltefeder  
 Durchgehende Schraubverbindung M4 und Stütznocken

Passender Fenstergriff EF 354  
 Passender Knopf EK 530-R2



**Lignano Steel – ER 35**  
 in Edelstahl matt,  
 auf 3-teiliger runder Rosette



**Lignano Steel – ER 35**  
 in Zirkonium\* poliert/  
 Edelstahl matt,  
 auf 3-teiliger runder Rosette



**Lignano Steel – ER 35**  
 in Zirkonium\* poliert,  
 auf 3-teiliger runder Rosette  
 \*Farbton wie Messing poliert  
 Zirkonium = hochkratzfeste PVD  
 Beschichtung

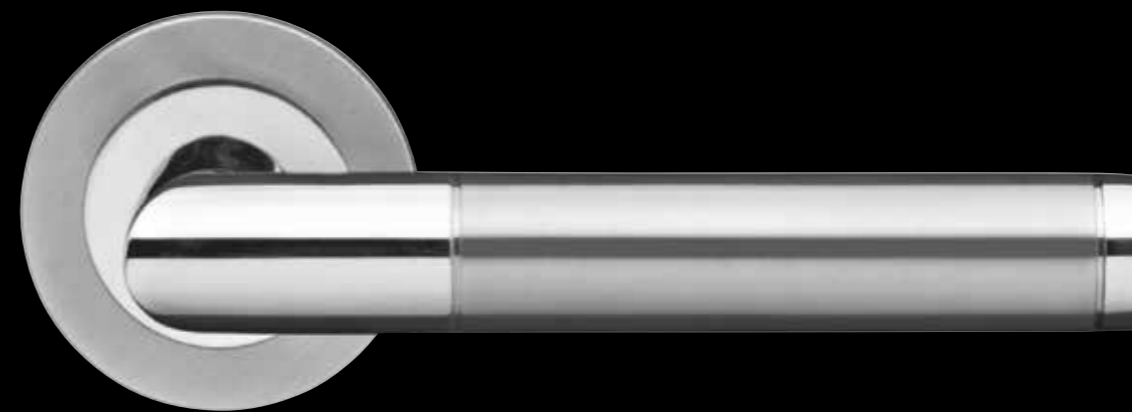

**Rio Steel – ER 34**  
**Rio Steel – ER/EN 34**

**Ausführung:** BB, PZ, BAD, WG, Schutz- und Feuerschutzgarnitur (FS)  
**Farbe:** Edelstahl poliert/matt  
**Griffdurchmesser:** Ø 20 mm  
**Rosettenmaß:** Ø 52 mm x 10 mm, 3-teilige Schraubrosette mit Hochhaltefeder  
 Durchgehende Schraubverbindung M4 und Stütznocken

Passender Fenstergriff EF 344  
 Passender Knopf EK 530-R2

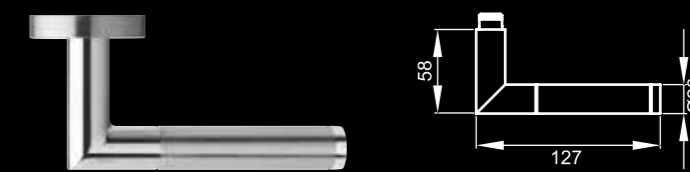

**Rio Steel – ER 34 Q**  
 in Edelstahl poliert/matt,  
 auf 3-teiliger quadratischer Rosette

**Atlantis – ER 36**

Gebrauchskategorie 3

Ausführung:

BB, PZ, BAD, WG, Schutz- und Feuerschutzgarnitur (FS)

Farbe:

Edelstahl poliert/matt

Griffdurchmesser:  
Rosettenmaß:Ø 18 mm  
Ø 52 mm x 10 mm, 3-teilige Schraubrosette mit Hochhaltefeder  
Durchgehende Schraubverbindung M4 und Stütznocken

Passender Knopf EK 530-R5

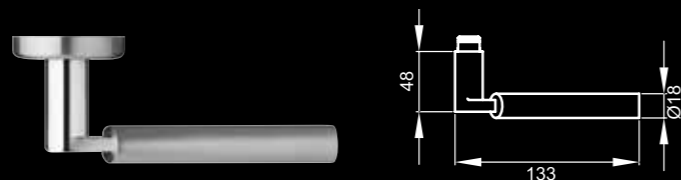

© Cirts Callans

Referenz: Bideford College, Devon, England, Architekten: NPS Group



**Verona - ER 37**  
**Verona - ER/EN 37**

Ausführung:

Farbe:

Griffdurchmesser:  
Rosettenmaß:

Gebrauchskategorie 3  
Gebrauchskategorie 4

BB, PZ, BAD, WG, Schutz- und Feuerschutzgarnitur (FS)

Edelstahl matt

17 mm x 24 mm  
Ø 52 mm x 10 mm, 3-teilige Schraubrosette mit Hochhaltefeder  
Durchgehende Schraubverbindung M4 und Stütznocken

Passender Fenstergriff EF 374  
Passender Knopf EK 530-R2  
Passender Stoßgriff ES 37

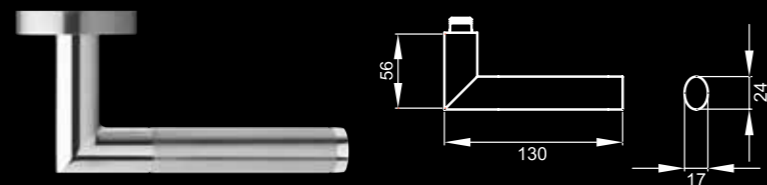

**Verona - ER 37**  
Edelstahl poliert/matt,  
auf 3-teiliger runder Rosette

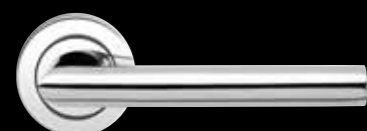

**Verona - ER 37**  
in Edelstahl poliert,  
auf 3-teiliger runder Rosette



**Verona - ER 37 Q**  
in Edelstahl poliert/matt,  
auf 3-teiliger quadratischer  
Rosette



**Padua - ER/FS 39**  
in Edelstahl matt,  
auf 3-teiliger runder Rosette  
Ausführung: PZ, Feuerschutz  
für Notausgänge EN 179

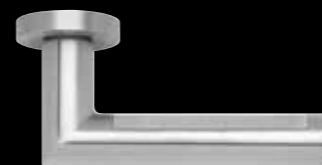

**Verona - ER 37 B**  
in Edelstahl matt,  
auf 3-teiliger runder Rosette  
für Sehbehinderte mit Schriftzug  
in Braille

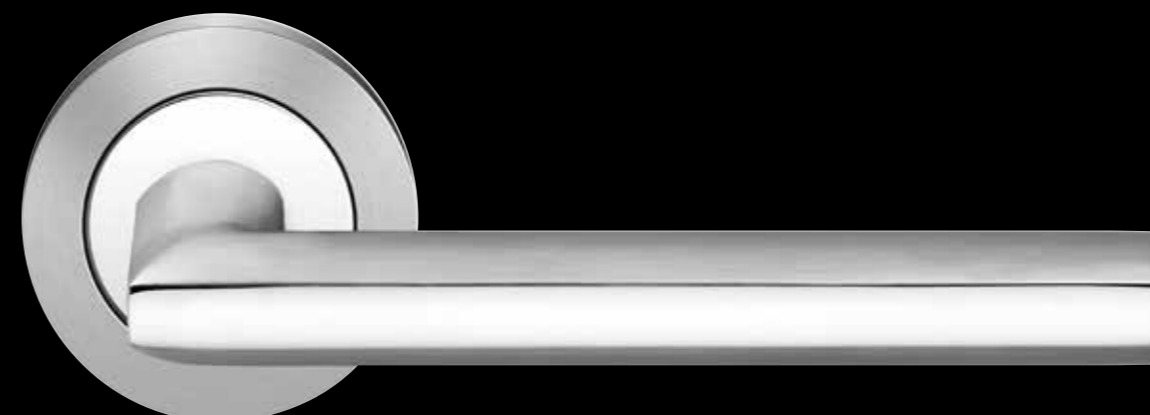

**Porto - ER 43**

Gebrauchskategorie 3

Ausführung:

Farbe:

Griffdurchmesser:  
Rosettenmaß:

BB, PZ, BAD, WG, Schutz- und Feuerschutzgarnitur (FS)

Edelstahl poliert/matt

17 mm x 20 mm  
Ø 52 mm x 10 mm, 3-teilige Schraubrosette mit Hochhaltefeder  
Durchgehende Schraubverbindung M4 und Stütznocken

Passender Fenstergriff EF 434  
Passender Knopf EK 530-R2  
Passender Stoßgriff ES 43

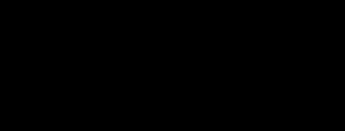
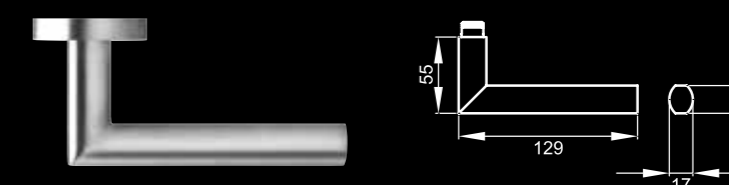

**Porto - ER 43 Q**  
in Edelstahl poliert/matt,  
auf 3-teiliger quadratischer  
Rosette



Design by Karcher

**Madeira – ER 45**

Gebrauchskategorie 3

Ausführung:

BB, PZ, BAD, WG, Schutz- und Feuerschutzgarnitur (FS)

Farbe:

Edelstahl matt

Griffdurchmesser:

19 mm x 26 mm

Rosettenmaß:

Ø 52 mm x 10 mm, 3-teilige runde Schraubrosette mit Hochhaltefeder

Durchgehende Schraubverbindung M4 und Stütznocken

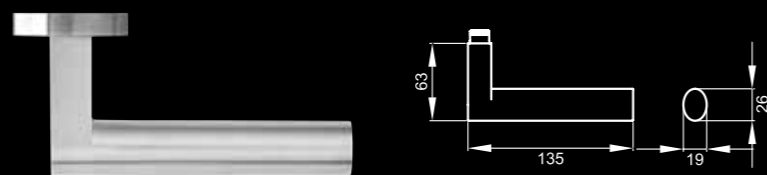
Passender Fenstergriff EF 454  
Passender Knopf EK 530-R2**Madeira – ER 45**  
in Antik Bronzeoptik,  
auf 3-teiliger runder Rosette**Madeira – ER 45 Q**  
in Edelstahl matt,  
auf 3-teiliger quadratischer  
Rosette**Madeira – ER 45 Q**  
in Antik Bronzeoptik,  
auf 3-teiliger quadratischer  
Rosette

Design by Karcher

**Madeira – ER 45 Q L**

Gebrauchskategorie 3

Ausführung:  
Lederfarben:BB, PZ, BAD, WG  
hellbraun, dunkelbraun (Abb), schwarz

Farbe:

Edelstahl matt

Griffdurchmesser:

21,5 mm x 28 mm

Rosettenmaß:

52 x 52 x 10 mm, 3-teilige quadratische Schraubrosette mit Hochhaltefeder

Durchgehende Schraubverbindung M4 und Stütznocken

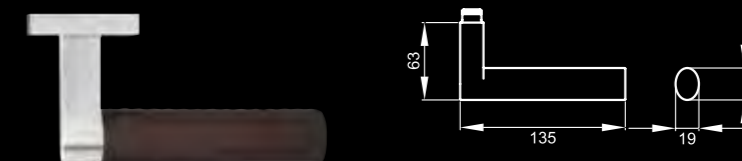
Passender Fenstergriff EF 454 Q  
Passender Knopf EK 550 GRQ**Madeira – ER 45 LH**  
in Edelstahl matt  
mit Leder hellbraun  
auf 3-teiliger runder Rosette**Madeira – ER 45 LD**  
in Edelstahl matt  
mit Leder dunkelbraun,  
auf 3-teiliger runder Rosette**Madeira – ER 45 LS**  
in Edelstahl matt  
mit Leder schwarz,  
auf 3-teiliger runder Rosette**Madeira – ER 45 Q LH**  
in Edelstahl matt  
mit Leder hellbraun,  
auf 3-teiliger quadratischer  
Rosette**Madeira – ER 45 Q LS**  
in Edelstahl matt  
mit Leder schwarz,  
auf 3-teiliger quadratischer  
Rosette

Weitere Lederfarben sind auf Anfrage erhältlich!

**KARCHER**  
  
**DESIGN**

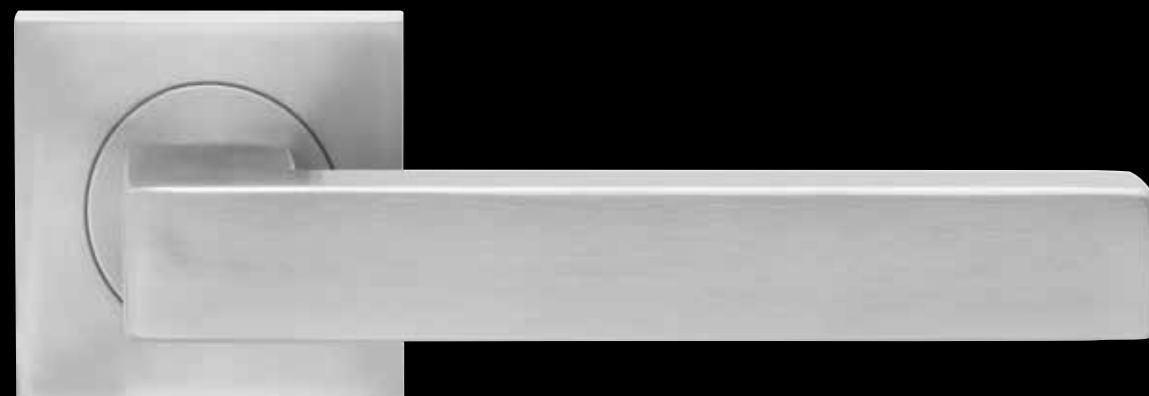
**Seattle – ER 46 Q**

Gebrauchskategorie 3

Ausführung:

BB, PZ, BAD, WG, Schutz- und Feuerschutzgarnitur (FS)

Farbe:

Edelstahl matt

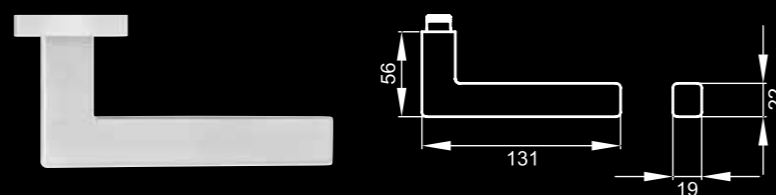
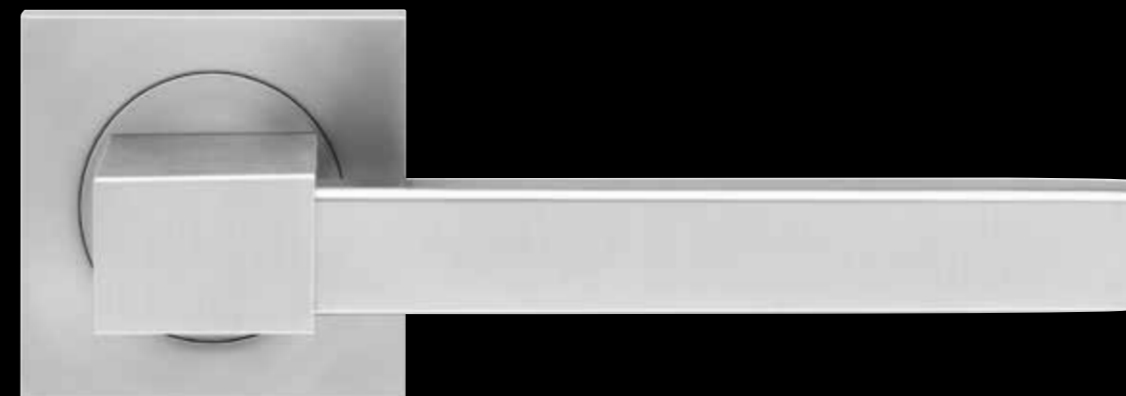
Griffdurchmesser:  
Rosettenmaß:19 mm x 22 mm  
52 mm x 52 mm x 10 mm, 3-teilige quadratische Schraubrosette  
mit Hochhaltefeder  
Durchgehende Schraubverbindung M4 und StütznockenPassender Fenstergriff EF 464 Q  
Passender Knopf EK 550 GRQ  
Passender Stoßgriff ES 46**Seattle – ER 46 Q**  
in Edelstahl poliert,  
auf 3-teiliger quadratischer  
Rosette**Seattle – ER 46 Q**  
in Antik Bronzeoptik,  
auf 3-teiliger quadratischer  
Rosette**Portland – ER 47 Q**

Gebrauchskategorie 3

Ausführung:

BB, PZ, BAD, WG, Schutz- und Feuerschutzgarnitur (FS)

Farbe:

Edelstahl matt

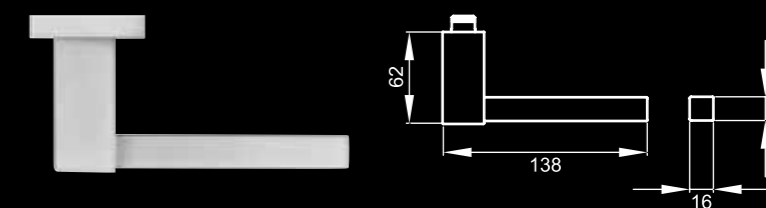
Griffdurchmesser:  
Rosettenmaß:16 mm x 16 mm  
52 mm x 52 mm x 10 mm, 3-teilige quadratische Schraubrosette  
mit Hochhaltefeder  
Durchgehende Schraubverbindung M4 und StütznockenPassender Fenstergriff EF 474 Q  
Passender Knopf EK 550 GRQ

**Oregon - ER 48**

Gebrauchskategorie 3

Ausführung:

BB, PZ, BAD, WG, Schutz- und Feuerschutzgarnitur (FS)

Farbe:

Edelstahl matt

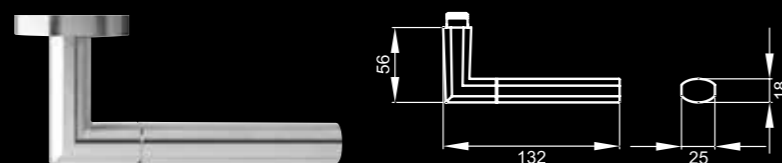
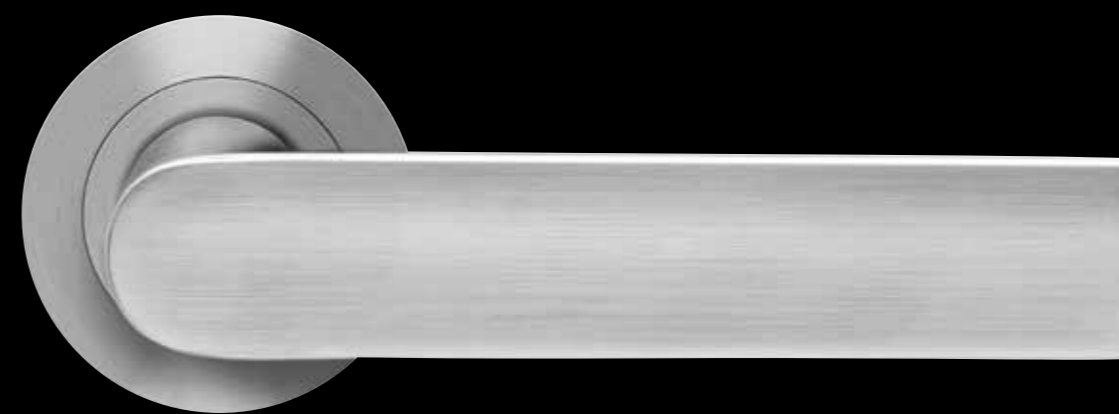
Griffdurchmesser:  
Rosettenmaß:25 mm x 18 mm  
Ø 52 mm x 10 mm, 3-teilige Schraubrosette mit Hochhaltefeder  
Durchgehende Schraubverbindung M4 und StütznockenPassender Fenstergriff EF 484  
Passender Knopf EK 530-R2  
Passender Stoßgriff ES 48**Oregon - ER 48**  
in Edelstahl poliert/matt,  
auf 3-teiliger runder Rosette**Oregon - ER 48 Q**  
in Edelstahl matt,  
auf 3-teiliger quadratischer  
Rosette**Oregon - ER 48 Q**  
in Edelstahl poliert/matt,  
auf 3-teiliger quadratischer  
Rosette**London - ER 51**

Gebrauchskategorie 3

Ausführung:

BB, PZ, BAD, WG, Schutz- und Feuerschutzgarnitur (FS)

Farbe:

Edelstahl matt

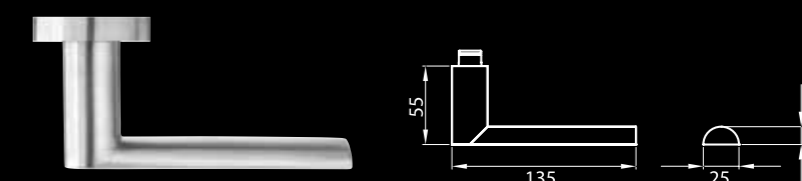
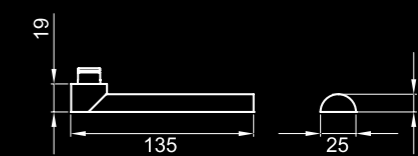
Griffdurchmesser:  
Rosettenmaß:25 mm x 13 mm  
Ø 52 mm x 10 mm, 3-teilige Schraubrosette mit Hochhaltefeder  
Durchgehende Schraubverbindung M4 und StütznockenPassender Fenstergriff EF 514  
Passender Knopf EK 530-R2  
Passender Stoßgriff ES 51**London - ER 51 Q**  
in Edelstahl matt,  
auf 3-teiliger quadratischer  
Rosette**London - ER 51 K**  
in Edelstahl matt, auf 3-teiliger  
runder Rosette oder  
Rahmenrosette (ER 51 K RM)  
Kurzhalbsversion  
(Tiefe 30 mm, inkl. Rosette)





Design by Karcher

**Milano - ER 52**

Gebrauchskategorie 3

Ausführung:

BB, PZ, BAD, WG, Schutz- und Feuerschutzgarnitur (FS)

Farbe:

Edelstahl matt

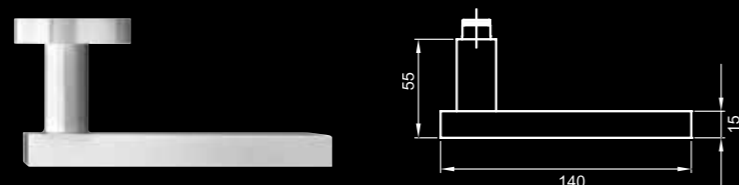
Griffdurchmesser:  
Rosettenmaß:30 mm x 15 mm  
Ø 52 mm x 10 mm, 3-teilige Schraubrosette mit Hochhaltefeder  
Durchgehende Schraubverbindung M4 und StütznockenPassender Fenstergriff EF 524  
Passender Knopf EK 550 GRQ  
Passender Stoßgriff ES6Q**Milano - ER 52 Q**  
in Edelstahl matt,  
auf 3-teiliger quadratischer  
Rosette**Torino - R 53**  
in Nickelmatt  
Inlay: echt Ebenholz \*  
auf 3-teiliger runder Rosette  
(Rosette in Edelstahl matt)**Torino - R 53 Q**  
in Nickelmatt  
Inlay: Echtholz Eiche Rustikal \*  
auf 3-teiliger quadratischer  
Rosette  
(Rosette in Edelstahl matt)

\* weitere Inlays auf S. 12/13

**Ontario - ER 64**

Gebrauchskategorie 3

Ausführung:

BB, PZ, BAD, WG, Schutz- und Feuerschutzgarnitur (FS)

Farbe:

Edelstahl poliert/matt

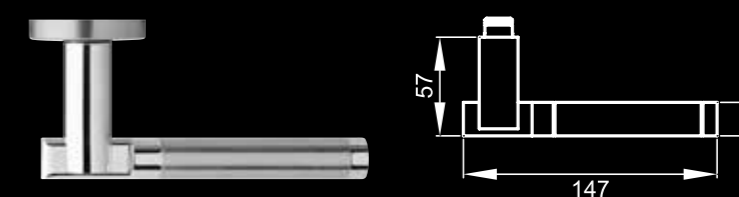
Griffdurchmesser:  
Rosettenmaß:Ø 19 mm  
Ø 52 mm x 10 mm, 3-teilige Schraubrosette mit Hochhaltefeder  
Durchgehende Schraubverbindung M4 und StütznockenPassender Fenstergriff EF 644  
Passender Knopf EK 530-R2**Ontario - ER 64**  
in Edelstahl matt,  
auf 3-teiliger runder RosetteKARCHER  
DESIGN

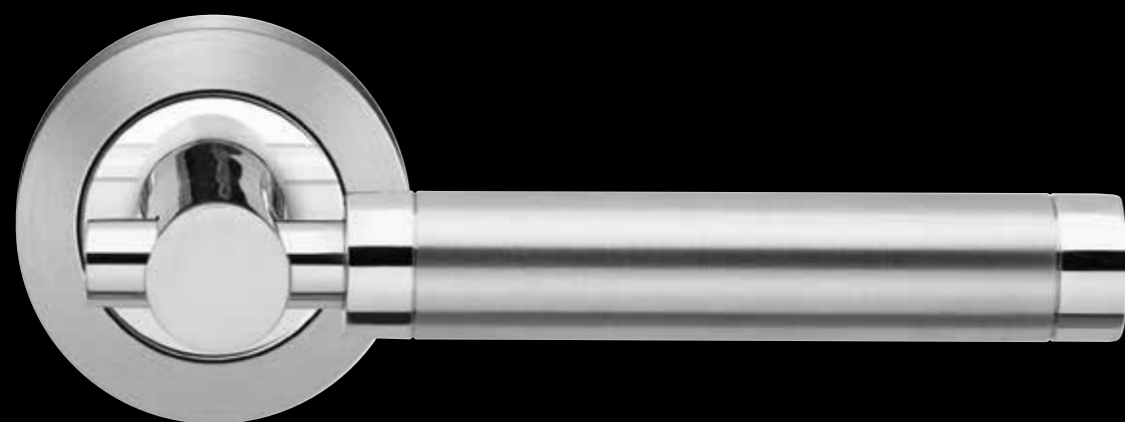

**New York – ER 65**  
**New York – ER/EN 65**

Ausführung:

Farbe:

Griffdurchmesser:  
 Rosettenmaß:

Gebrauchskategorie 3  
 Gebrauchskategorie 4

BB, PZ, BAD, WG, Schutz- und Feuerschutzgarnitur (FS)

Edelstahl poliert/matt

Ø 20 mm  
 Ø 52 mm x 10 mm, 3-teilige Schraubrosette mit Hochhaltefeder  
 Durchgehende Schraubverbindung M4 und Stütznocken

Passender Fenstergriff EF 654  
 Passender Knopf EK 530-R2  
 Passender Stoßgriff ES 65



**New York – ER 65**  
 in Edelstahl matt,  
 auf 3-teiliger runder Rosette

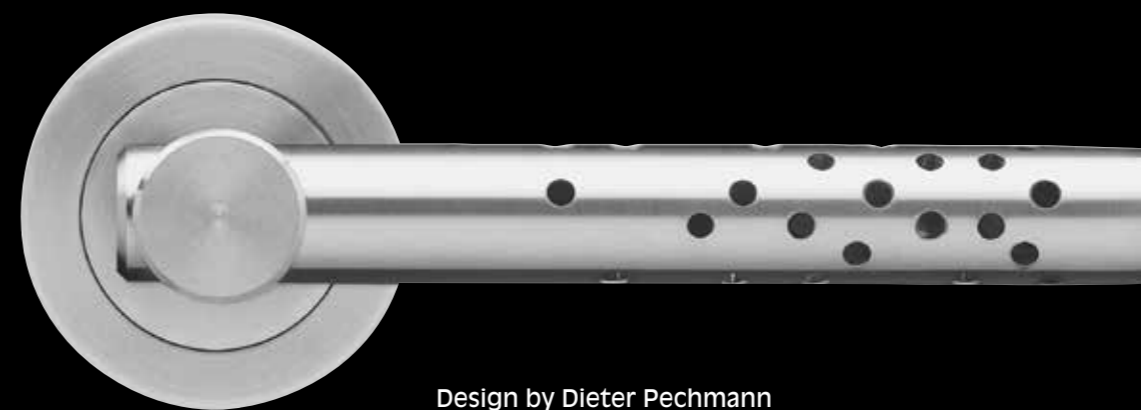

Design by Dieter Pechmann

**Tokio – ER 66**  
**Tokio – ER/EN 66**

Ausführung:

Farbe:

Griffdurchmesser:  
 Rosettenmaß:

Gebrauchskategorie 3  
 Gebrauchskategorie 4

BB, PZ, BAD, WG, Schutz- und Feuerschutzgarnitur (FS)

Edelstahl matt

Ø 19 mm  
 Ø 52 mm x 10 mm, 3-teilige Schraubrosette mit Hochhaltefeder  
 Durchgehende Schraubverbindung M4 und Stütznocken

Passender Fenstergriff EF 664  
 Passender Knopf EK 530-R2  
 Passender Stoßgriff ES 66

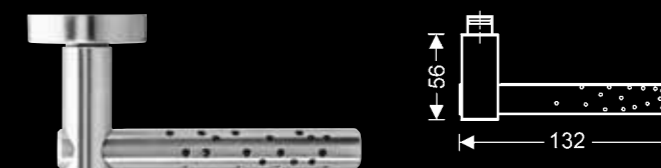



Design by Mario Wille

**Toronto – ER 71**

Gebrauchskategorie 3

Ausführung:

BB, PZ, BAD, WG, Schutz- und Feuerschutzgarnitur (FS)

Farbe:

Edelstahl matt

Griffdurchmesser:  
Rosettenmaß:

Ø 16 mm  
 Ø 52 mm x 10 mm, 3-teilige Schraubrossette mit Hochhaltefeder  
 Durchgehende Schraubverbindung M4 und Stütznocken

Passender Knopf EK 530-R2

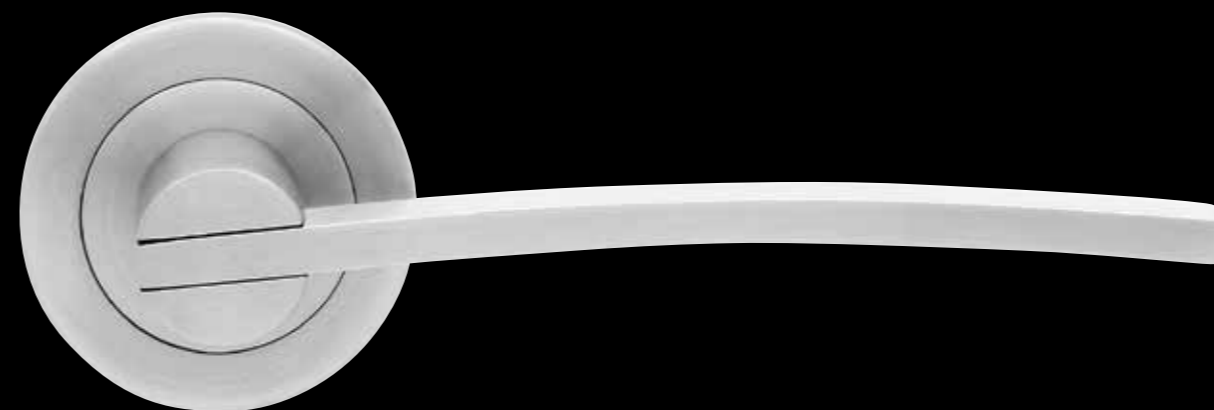
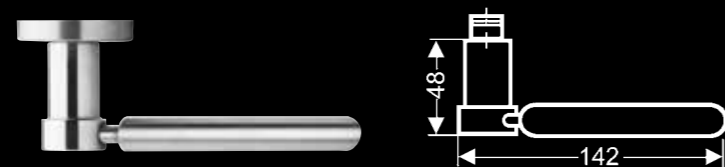
**Kioto – ER 72**

Gebrauchskategorie 3

Ausführung:

BB, PZ, BAD, WG, Schutz- und Feuerschutzgarnitur (FS)

Farbe:

Edelstahl matt

Griffdurchmesser:  
Rosettenmaß:

19 mm x 6 mm  
 Ø 52 mm x 10 mm, 3-teilige Schraubrossette mit Hochhaltefeder  
 Durchgehende Schraubverbindung M4 und Stütznocken

Passender Knopf EK 530-R2  
Passender Stoßgriff ES 72

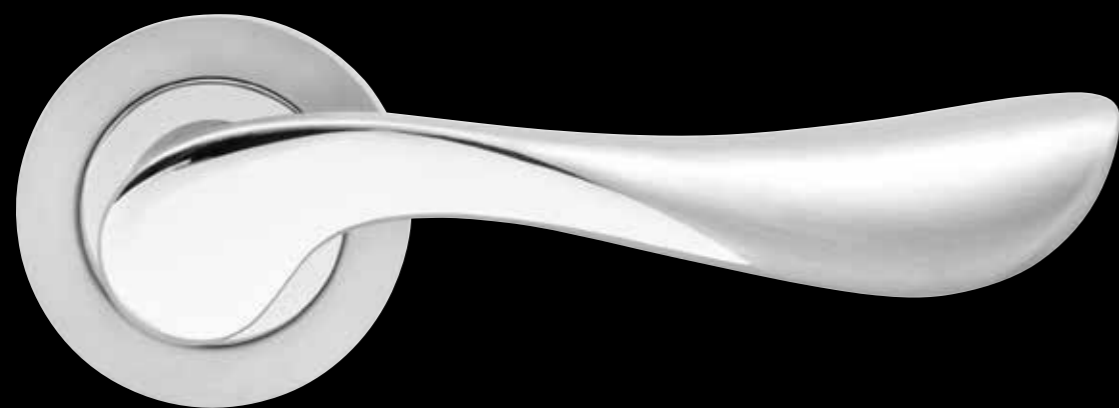

**Stockholm – ER 79**  
**Stockholm – ER/EN 79**

Gebrauchskategorie 3  
Gebrauchskategorie 4

Ausführung: BB, PZ, BAD, WG, Schutz- und Feuerschutzgarnitur (FS)  
Farbe: Edelstahl poliert/matt  
Griffdurchmesser: max. 40 mm  
Rosettenmaß: Ø 52 mm x 10 mm, 3-teilige Schraubrosette mit Hochhaltefeder  
Durchgehende Schraubverbindung M4 und Stütznocken

Passender Knopf EK 530-R2

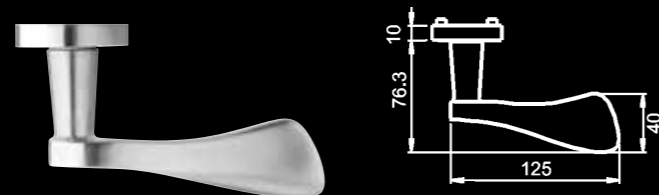

**Stockholm – R 79**  
in Zirkonium\* poliert,  
auf 3-teiliger runder Rosette in  
Zamak/Edelstahl

\*Farbton wie Messing poliert  
Zirkonium = hochkratzfeste PVD  
Beschichtung

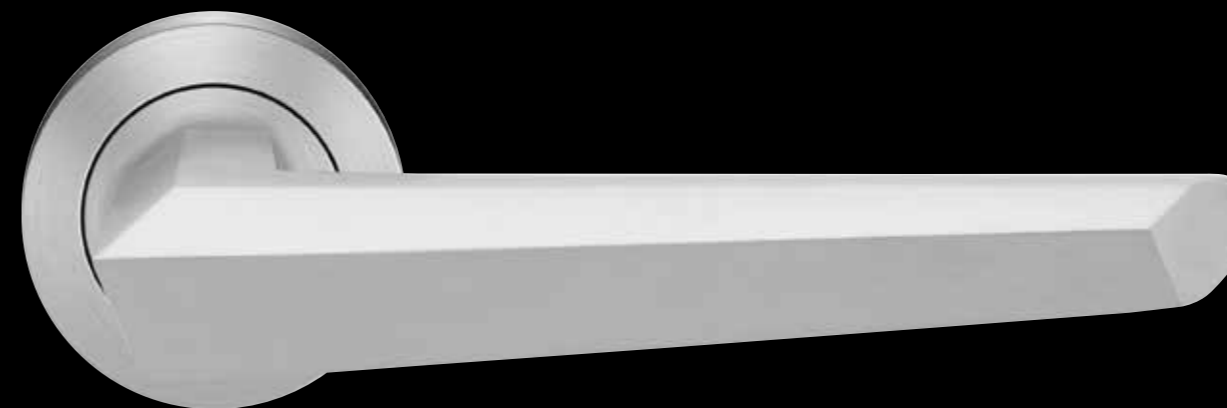

Design by Anikó Izsák

**Futura – ER 84**  
**Futura – ER/EN 84**

Gebrauchskategorie 3  
Gebrauchskategorie 4

Ausführung: BB, PZ, BAD, WG, Schutz- und Feuerschutzgarnitur (FS)  
Farbe: Edelstahl matt  
Griffdurchmesser: 25 mm x 23 mm  
Rosettenmaß: Ø 52 mm x 10 mm, 3-teilige Schraubrosette mit Hochhaltefeder  
Durchgehende Schraubverbindung M4 und Stütznocken

Passender Fenstergriff EF844  
Passender Knopf EK 530-R2

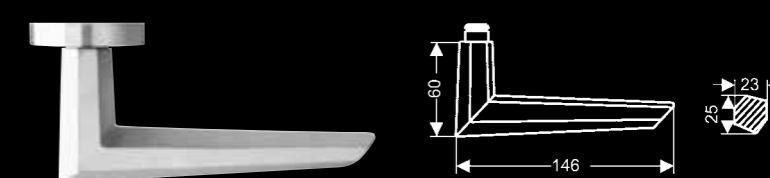

**Futura – ER 84**  
in Edelstahl poliert,  
auf 3-teiliger runder Rosette

**KARCHER**  
**DESIGN**

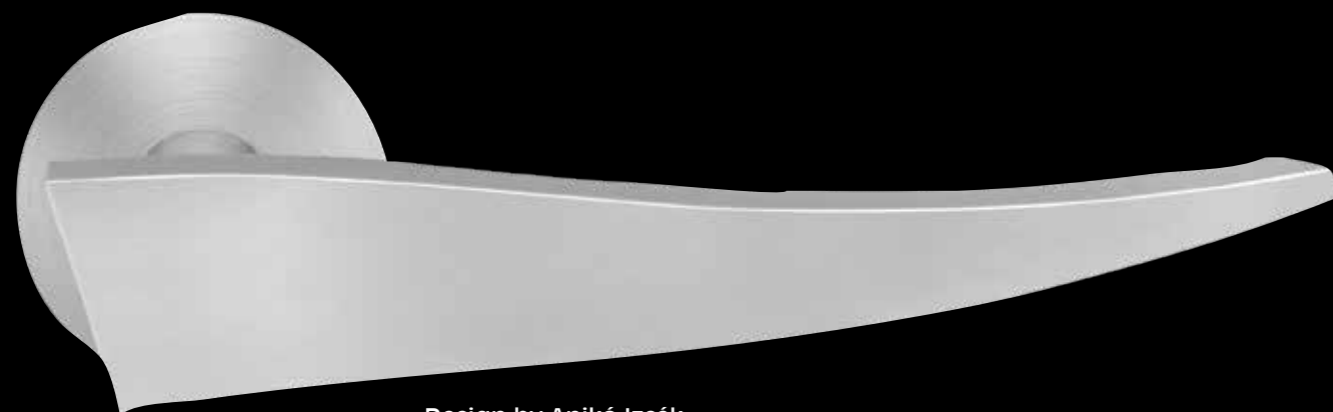

Design by Anikó Izsák

**Miami - EPL 85**

Gebrauchskategorie 3

Ausführung: BB, PZ, BAD, WG, Schutz- und Feuerschutzgarnitur (FS)

Farbe: Edelstahl matt

Griffdurchmesser: 12 mm x 32 mm  
Rosettenmaß: Ø 55 mm x 3 mm, Plan Design Rosette  
Durchgehende Schraubverbindung M5

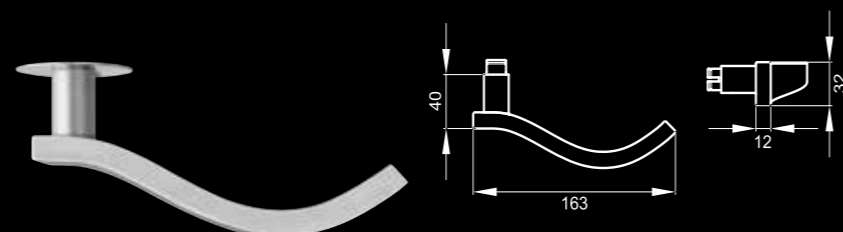

**Miami - ER 85**  
in Edelstahl matt,  
auf 3-teiliger runder Rosette

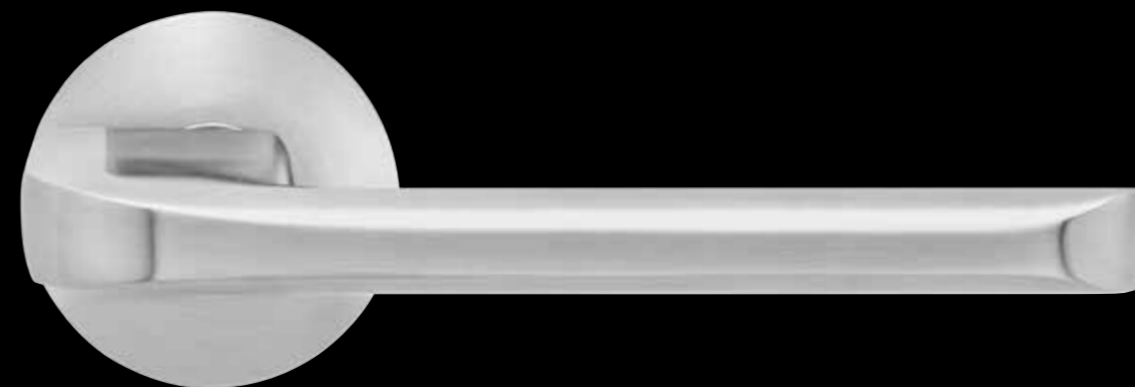

Design by Karcher

**Tower - EPL 86**

Ausführung: BB, PZ, BAD, WG, Schutz- und Feuerschutzgarnitur (FS)

Farbe: Edelstahl matt

Griffdurchmesser: 12 mm x 32 mm  
Rosettenmaß: Ø 55 mm x 3 mm, Plan Design Rosette  
Durchgehende Schraubverbindung M5



**Kent - EPL 96 LH**  
in Edelstahl matt  
mit Leder hellbraun,  
auf runder Plan Design Rosette



**Kent - EPL 96 LD**  
in Edelstahl matt  
mit Leder dunkelbraun,  
auf runder Plan Design Rosette



**Kent - EPL 96 LS**  
in Edelstahl matt  
mit Leder schwarz,  
auf runder Plan Design Rosette

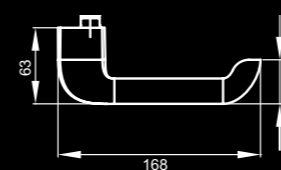

Weitere Lederfarben sind auf Anfrage erhältlich!





© Arthur Bagen

Referenz: Strijp-S, Gebäude GERARD, Eindhoven, Architekten: Jo Coenen &amp; Co

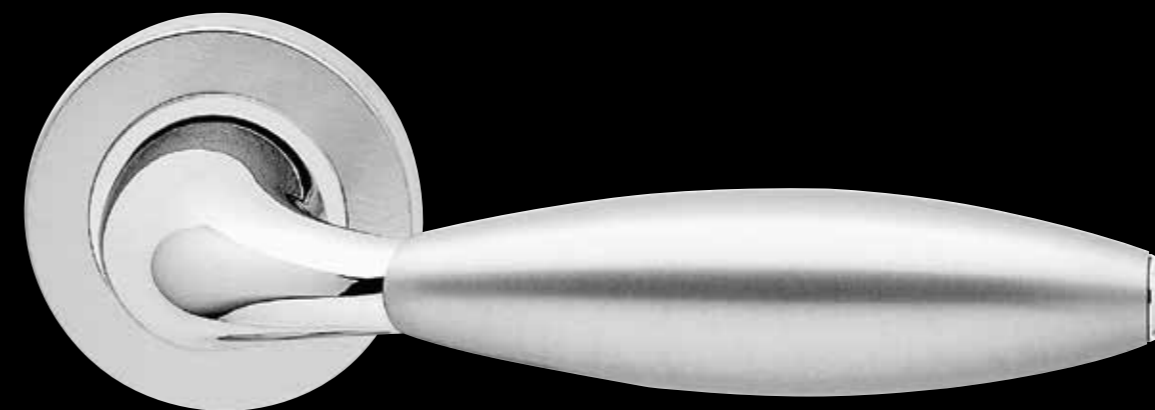
**Venedig - R 15E**

Ausführung:	BB, PZ, BAD, WG, Schutzgarnitur
Farbe:	Edelstahl poliert/matt
Griffdurchmesser: Rosettenmaß:	Ø 25 mm Ø 52 mm x 10 mm, 3-teilige Schraubrosette mit Hochhaltefeder Durchgehende Schraubverbindung M4 und Stütznocken
Passender Fenstergriff F154 Passender Knopf K 382-R2	

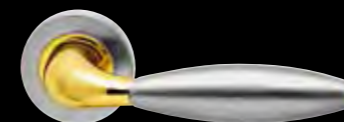
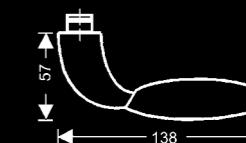

**Venedig - R 15E**  
in Zirkonium\* poliert/Edelstahl matt,  
auf 3-teiliger runder Rosette

\*Farbton wie Messing poliert/Edelstahl matt  
Zirkonium = hochkratzfeste PVD  
Beschichtung

**KARCHER**  
  
**DESIGN**

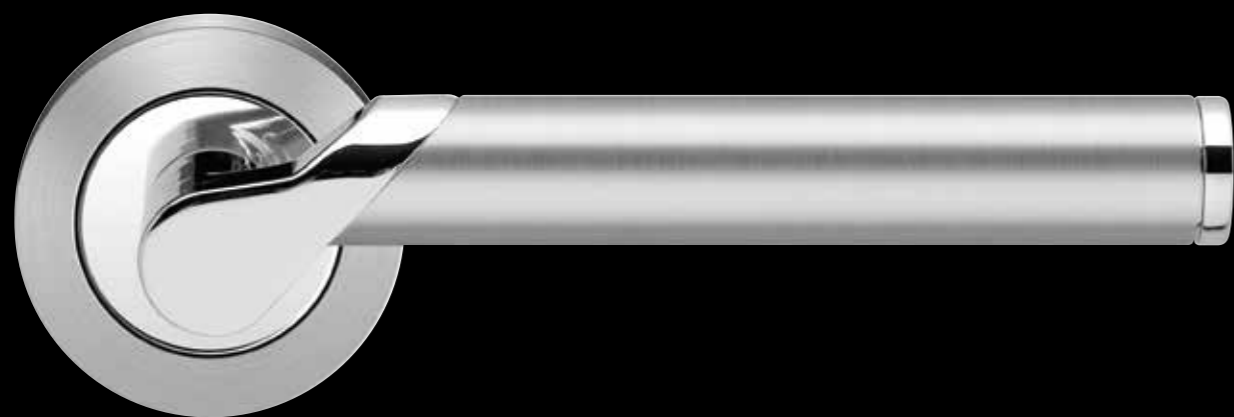
**Starlight - R 38**

Ausführung:	BB, PZ, BAD, WG, Schutzgarnitur
Farbe:	Chrom/Edelstahl matt
Griffdurchmesser:	Ø 19 mm
Rosettenmaß:	Ø 52 mm x 10 mm, 3-teilige Schraubrossette mit Hochhaltefeder Durchgehende Schraubverbindung M4 und Stütznocken

Passender Fenstergriff F384  
Passender Knopf K 382-R2



**Starlight - R 38**  
in Zirkonium\* poliert/Edelstahl matt,  
auf 3-teiliger runder Rosette

\*Farbton wie Messing poliert/Edelstahl matt  
Zirkonium = hochkratzfeste PVD  
Beschichtung

**Phoenix - R 40**

Ausführung:	BB, PZ, BAD, WG, Schutzgarnitur
Farbe:	Chrom/Nickelmatt
Griffdurchmesser:	27 mm x 19 mm
Rosettenmaß:	Ø 52 mm x 10 mm, 3-teilige Schraubrossette mit Hochhaltefeder Durchgehende Schraubverbindung M4 und Stütznocken

Passender Knopf K 382-R5

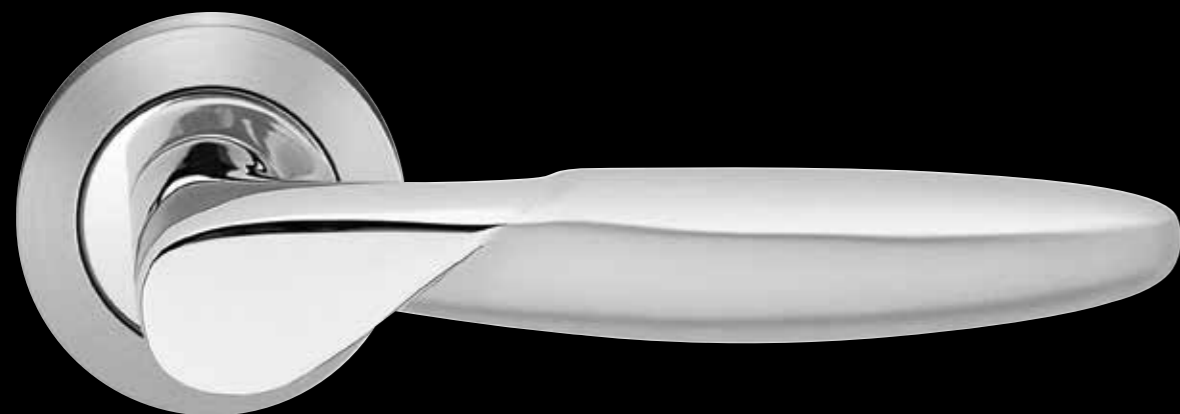

**KARCHER**  
DESIGN

**Orlando - R 42**

Ausführung: BB, PZ, BAD, WG, Schutzgarnitur

Farbe: Chrom/Chrommatt

Griffdurchmesser: Ø 28 mm x 22 mm  
 Rosettenmaß: Ø 52 mm x 10 mm, 3-teilige Schraubrosette mit Hochhaltefeder  
 Durchgehende Schraubverbindung M4 und Stütznocken

Passender Knopf K 382-R2



**Orlando - R 42 W**  
 in Chrom/Chrommatt,  
 auf 3-teiliger runder Rosette  
 mit weißen SWAROVSKI-Kristallen\*

\*Kristalle in weiteren Farben auf Anfrage erhältlich

**Gent - R 473**

Ausführung: BB, PZ, BAD, WG, Schutzgarnitur

Farbe: Chrommatt

Griffdurchmesser: Ø 17 mm  
 Rosettenmaß: Ø 52 mm x 10 mm, 3-teilige Schraubrosette mit Hochhaltefeder  
 Durchgehende Schraubverbindung M4 und Stütznocken

Passender Knopf K 382-R2



**Gent - R 473**  
 in Chrom/Nickelmatt,  
 auf 3-teiliger runder Rosette

**KARCHER**  
  
**DESIGN**



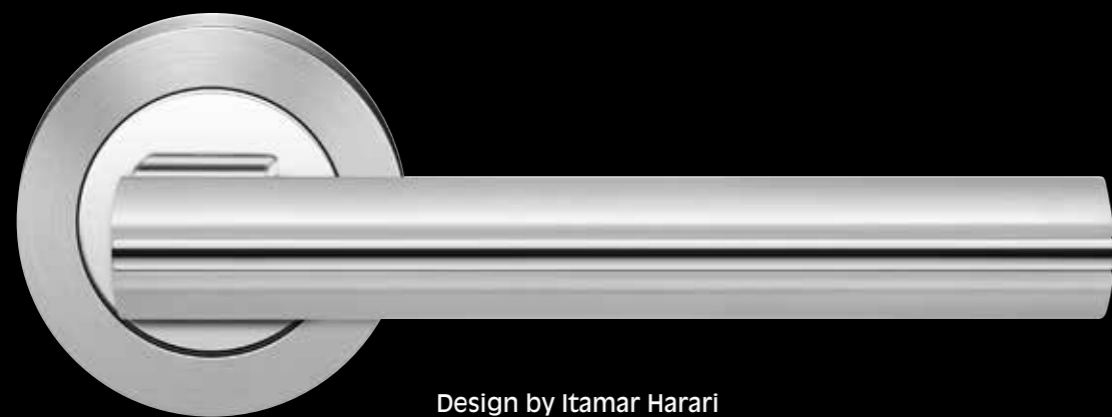

Design by Itamar Harari

**Chicago – R 220**

Ausführung: BB, PZ, BAD, WG, Schutzgarnitur

Farbe: Chrom/Chrommatt

Griffdurchmesser: 18 mm x 28 mm  
 Rosettenmaß: Ø 52 mm x 10 mm, 3-teilige Schraubrosette mit Hochhaltefeder  
 Durchgehende Schraubverbindung M4 und Stütznocken

Passender Fenstergriff F 2204  
 Passender Knopf K 382-R2

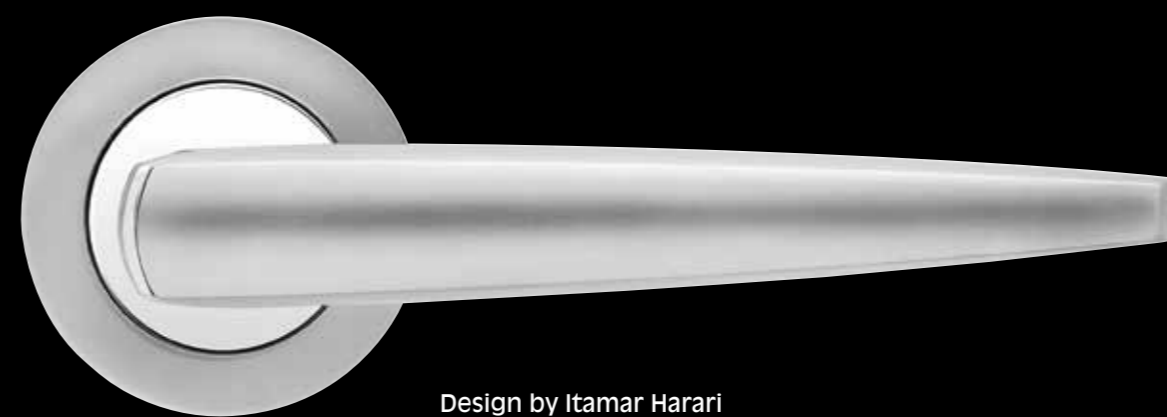
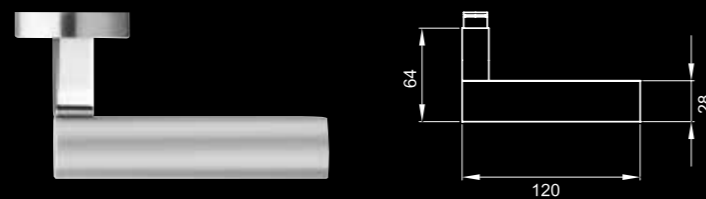

Design by Itamar Harari

**Denver – R 230**

Ausführung: BB, PZ, BAD, WG, Schutzgarnitur

Farbe: Chrom/Chrommatt

Griffdurchmesser: 20 mm x 24 mm  
 Rosettenmaß: Ø 52 mm x 10 mm, 3-teilige Schraubrosette mit Hochhaltefeder  
 Durchgehende Schraubverbindung M4 und Stütznocken

Passender Fenstergriff F 2304  
 Passender Knopf K 382-R2





### Antalya – R 250E

Ausführung:	BB, PZ, BAD, WG, Schutzgarnitur
Farbe:	Chrom/Chrommatt
Griffdurchmesser:	25 mm x 10 mm
Rosettenmaß:	Ø 52 mm x 10 mm, 3-teilige Schraubrosette mit Hochhaltefeder Durchgehende Schraubverbindung M4 und Stütznocken

Passender Knopf K 382-R2

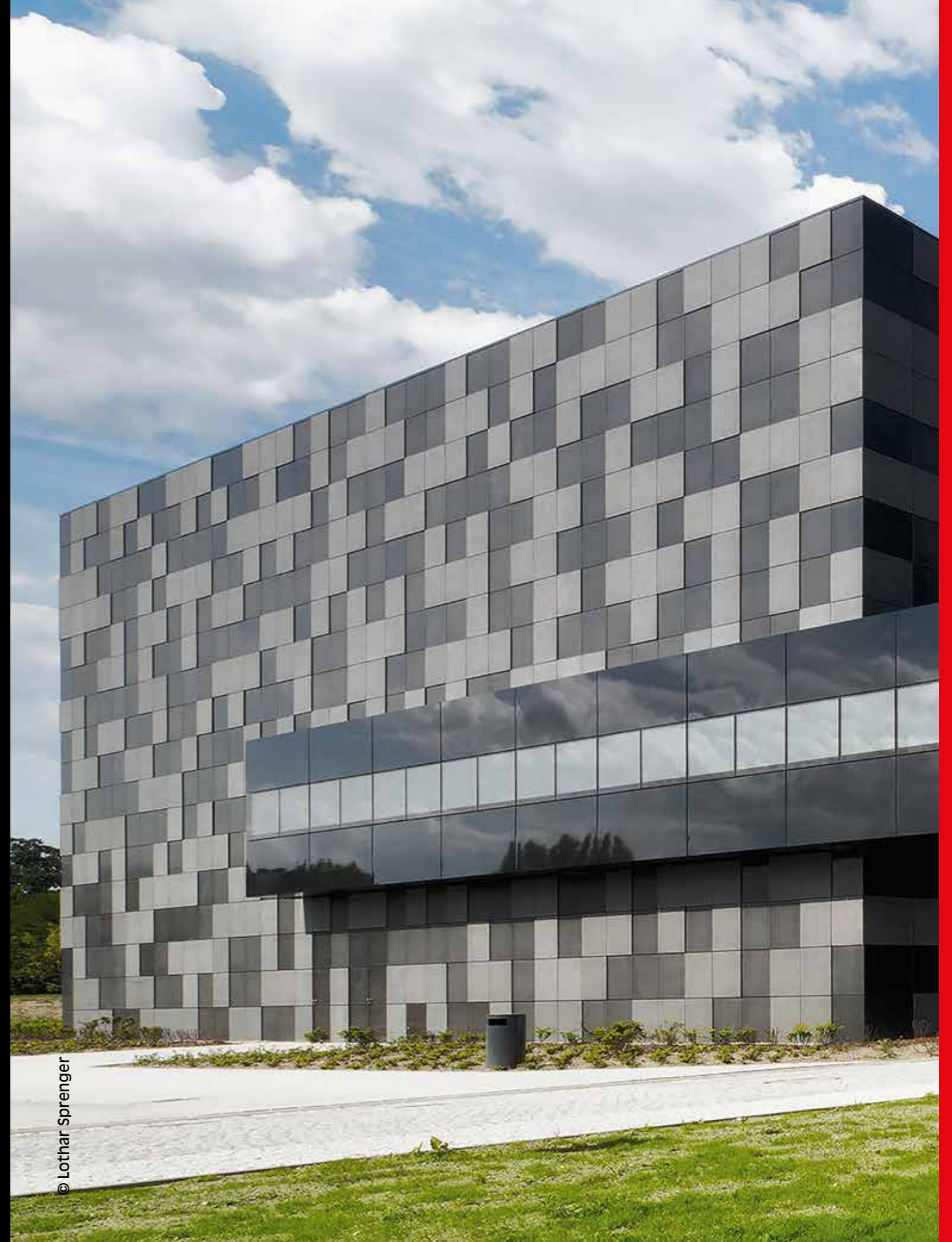

© Lothar Sprenger

Referenz: Landeshauptarchiv, Magdeburg, Architekten: Hänel Furkert



Design by Karcher

**Schöntal - R 260**

Ausführung: BB, PZ, BAD, WG, Schutzgarnitur  
 Farbe: Zirkonium\* poliert (wie Messing poliert)  
 Griffdurchmesser: Ø 15 mm - 21 mm  
 Rosettenmaß: Ø 52 mm x 10 mm, 3-teilige Schraubrosette mit Hochhaltefeder  
 Durchgehende Schraubverbindung M4 und Stütznocken

\*Zirkonium = hochkratzfeste PVD Beschichtung

Passender Knopf K 382-R2

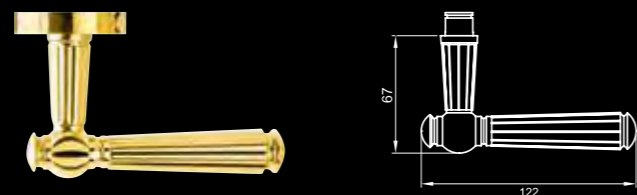

**Schöntal - R 260**  
 in Chrom,  
 auf 3-teiliger runder Rosette



**Berlin - L 56**

Ausführung: BB 72/90 mm  
 BAD 78/90 mm  
 PZ 72/88/92 mm  
 WG 72/88/92 mm  
 Schraubenabstand: 190 mm  
 Farbe: Zirkonium\* poliert/matt  
 Griffdurchmesser: Ø 22 mm x 9 mm  
 Schildmaß: 225 x 44 x 10 mm  
 Passender Knopf: K 382-R2  
 Durchgehende Schraubverbindung M4 mit Hochhaltefeder

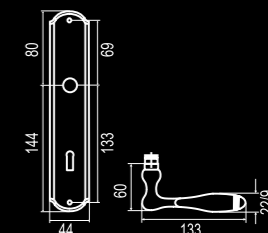

**Schöntal - L 260**

Ausführung: BB 72/90 mm  
 BAD 78/90 mm  
 PZ 72/88/92 mm  
 WG 72/88/92 mm  
 Schraubenabstand: 190 mm  
 Farbe: Zirkonium\* poliert  
 Griffdurchmesser: Ø 15 mm - 21 mm  
 Schildmaß: 228 x 50 x 6 mm  
 Passender Knopf: K 382-R2  
 Durchgehende Schraubverbindung M4 mit Hochhaltefeder

\*Zirkonium = hochkratzfeste PVD Beschichtung

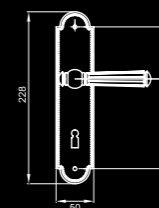

**Schöntal - L 260**  
 in Chrom



**Montmartre - R 270**

Ausführung:	BB, PZ, BAD, WG, Schutzgarnitur
Farbe:	Zirkonium* poliert (wie Messing poliert)
Griffdurchmesser:	Ø 15 mm – 21 mm
Rosettenmaß:	Ø 52 mm x 10 mm, 3-teilige Schraubrossette mit Hochhaltefeder Durchgehende Schraubverbindung M4 und Stütznocken

\*Zirkonium = hochkratzfeste PVD Beschichtung

Passender Knopf K 382-R2

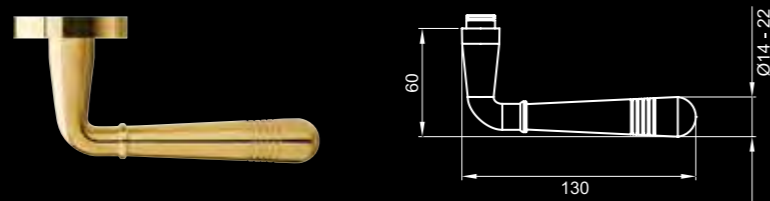

**Montmartre - R 270**  
in Chrom,  
auf 3-teiliger runder Rosette

**Montmartre - L 270**

Ausführung:	BB 72/90 mm BAD 78/90 mm PZ 72/88/92 mm WG 72/88/92 mm
Schraubenabstand:	190 mm
Farbe:	Zirkonium* poliert
Griffdurchmesser:	Ø 15 mm – 21 mm
Schildmaß:	228 x 50 x 6 mm
Passender Knopf:	K 382-R2 Durchgehende Schraubverbindung M4 mit Hochhaltefeder

\*Zirkonium = hochkratzfeste PVD Beschichtung

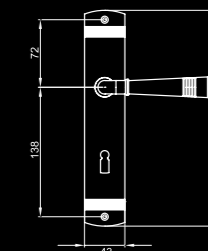
**Montmartre - L 270**

Ausführung:	BB 72/90 mm BAD 78/90 mm PZ 72/88/92 mm WG 72/88/92 mm
Schraubenabstand:	190 mm
Farbe:	Chrom
Griffdurchmesser:	Ø 15 mm – 21 mm
Schildmaß:	228 x 50 x 6 mm
Passender Knopf:	K 382-R2 Durchgehende Schraubverbindung M4 mit Hochhaltefeder

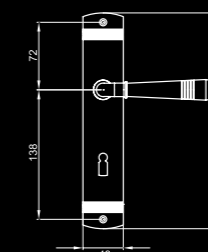

**KARCHER**  
DESIGN



© Frank Vinken

Referenz: Haus Hubert, Nottuln, Architekten: Spiekermann

**ELXQ - Langschild rechteckig**

Ausführung:

BB 72 mm	(österreich 90 mm)
BAD 78 mm	(österreich 90 mm)
PZ 72 o. 92 mm	(österreich 88 mm)
WG 72 o. 92 mm	(österreich 88 mm)

Feuerschutzgarnitur

Schraubenabstand: 158 mm

Farbe: Edelstahl matt

Griffbeispiel: Seattle ER46 Q

Passender Knopf: EK 550 G

Durchgehende Schraubverbindung M5

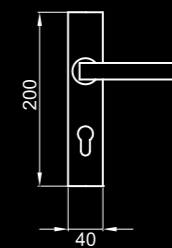

Alle Karcher Design Modelle  
sind auf rechteckigem Langschild erhältlich.

**KARCHER**  
  
**DESIGN**

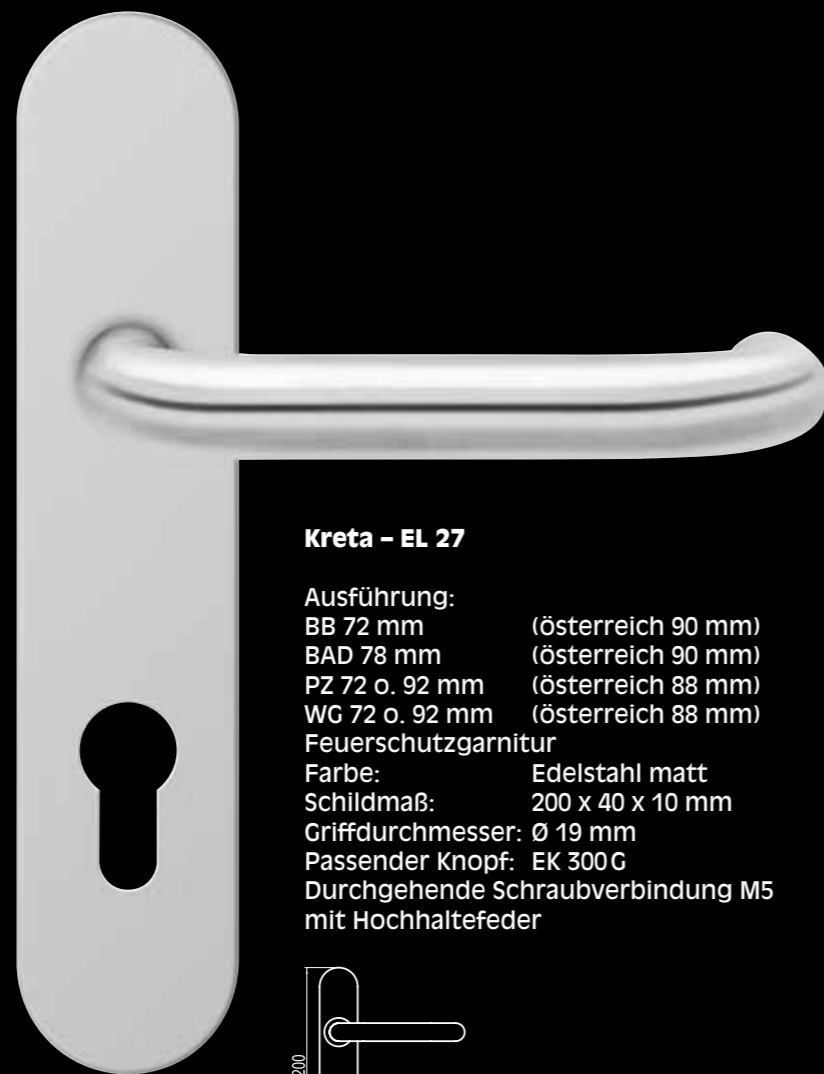

**Kreta - EL 27**

Ausführung:  
 BB 72 mm (österreich 90 mm)  
 BAD 78 mm (österreich 90 mm)  
 PZ 72 o. 92 mm (österreich 88 mm)  
 WG 72 o. 92 mm (österreich 88 mm)  
 Feuerschutzgarnitur  
 Farbe: Edelstahl matt  
 Schildmaß: 200 x 40 x 10 mm  
 Griffdurchmesser: Ø 19 mm  
 Passender Knopf: EK 300 G  
 Durchgehende Schraubverbindung M5  
 mit Hochhaltefeder

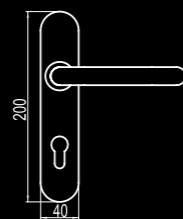

**Kreta - EKS/FS 27**

Ausführung:  
 PZ 72 mm  
 Feuerschutzgarnitur  
 Farbe: Edelstahl matt  
 Schildmaß: 165 x 40 x 10 mm  
 Griffdurchmesser: Ø 19 mm  
 Passender Knopf: EK 300 G  
 Durchgehende Schraubverbindung M5  
 mit Hochhaltefeder

Ebenso als **Rhodos - EKS/FS 28** lieferbar!

**NEU**  
 Feuerschutz Kurzschild



**Rhodos - EL 28**

Ausführung:  
 BB 72 mm (österreich 90 mm)  
 BAD 78 mm (österreich 90 mm)  
 PZ 72 o. 92 mm (österreich 88 mm)  
 WG 72 o. 92 mm (österreich 88 mm)  
 Feuerschutzgarnitur  
 Farbe: Edelstahl matt  
 Schildmaß: 200 x 40 x 10 mm  
 Griffdurchmesser: Ø 19 mm  
 Passender Knopf: EK 300 G  
 Durchgehende Schraubverbindung M5  
 mit Hochhaltefeder

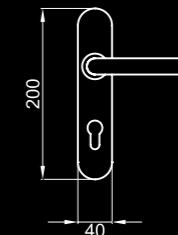

**Rhodos - HEL 28** 

Ausführung:  
 BB, BAD o. KABA Rundzylinder 78 mm  
 Farbe: Edelstahl matt  
 Griffdurchmesser: Ø 19 mm  
 Schildmaß: 230 x 40 x 3 mm  
 Sichtbare Schraubverbindung mit  
 Holzschrauben  
 drehbar gelagert.

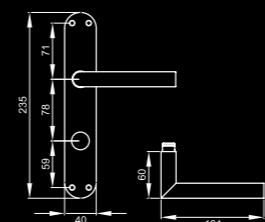

**Modellvariante**

**Rhodos - HEL Q 28**

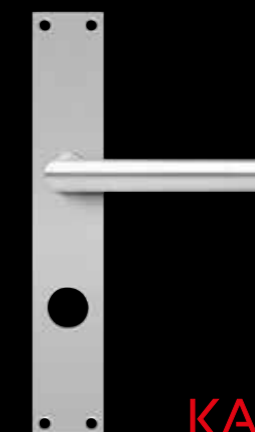

**KARCHER**  
  
**DESIGN**

Deckt Abdruckränder  
von alten Schildern ab!

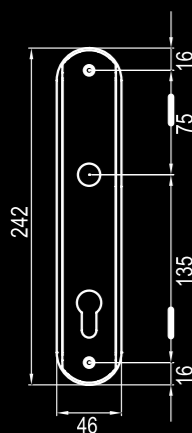

Extra lang: 242 mm  
Extra breit: 46 mm

**RL - Renovierungslangschild  
Verona - RL 37**

Ausführung:  
BB 72 mm (österreich 90 mm)  
BAD 78 mm (österreich 90 mm)  
PZ 72 o. 92 mm (österreich 88 mm)  
WG 72 o. 92 mm (österreich 88 mm)

Farbe: Nickelmatt  
Schildstärke: 10 mm  
Materialien: Edelstahl, Zamak  
Passend. Knopf: K 382  
Durchgehende Schraubverbindung M4  
mit Hochhaltefeder



Extra lang: 260 mm  
Extra breit: 52 mm

**RLE - Langschild rechteckig  
Oregon - RLE 48**

Ausführung:  
BB 72 mm (österreich 90 mm)  
BAD 78 mm (österreich 90 mm)  
PZ 72 o. 92 mm (österreich 88 mm)  
WG 72 o. 92 mm (österreich 88 mm)

Farbe: Edelstahl matt  
Schildstärke: 10 mm  
Passend. Knopf: EK 550 G  
Durchgehende Schraubverbindung M4  
mit Hochhaltefeder

Alle Karcher Design Modelle  
sind auf Renovierungslangschild erhältlich.

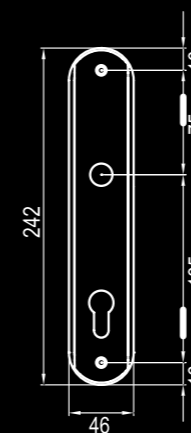
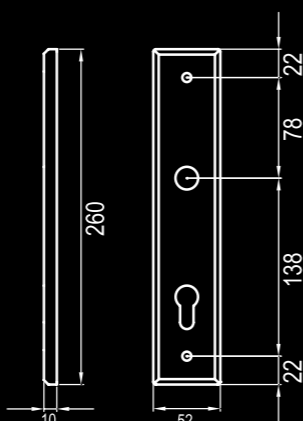

Extra lang: 242 mm  
Extra breit: 46 mm

**RL - Renovierungslangschild  
Lignano Steel - RL 35**

Ausführung:  
BB 72 mm (österreich 90 mm)  
BAD 78 mm (österreich 90 mm)  
PZ 72 o. 92 mm (österreich 88 mm)  
WG 72 o. 92 mm (österreich 88 mm)

Farbe: Chrom/Nickelmatt  
Schildstärke: 10 mm  
Materialien: Edelstahl, Zamak  
Passend. Knopf: K382  
Durchgehende Schraubverbindung M4  
mit Hochhaltefeder



Extra lang: 242 mm  
Extra breit: 46 mm

**RL - Renovierungslangschild  
Starlight - RL 38**

Ausführung:  
BB 72 mm (österreich 90 mm)  
BAD 78 mm (österreich 90 mm)  
PZ 72 o. 92 mm (österreich 88 mm)  
WG 72 o. 92 mm (österreich 88 mm)

Farbe: Chrom/Nickelmatt  
Schildstärke: 10 mm  
Materialien: Edelstahl, Zamak  
Passend. Knopf: K382  
Durchgehende Schraubverbindung M4  
mit Hochhaltefeder

Alle Karcher Design Modelle  
sind auf Renovierungslangschild  
erhältlich.

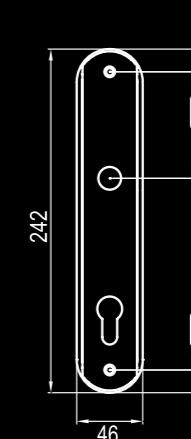



© Arthur Bagen

Referenz: Striip-S, Gebäude ANTON, Eindhoven, Architekten: Diederendirrix

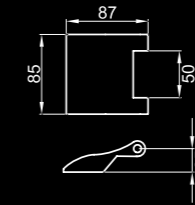
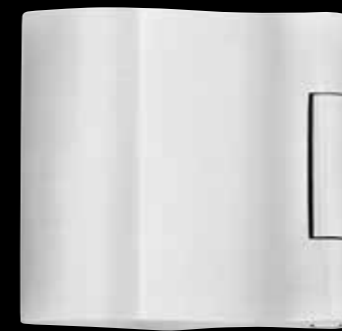

**Glastürband 3-teilig – EGB 302**  
Farbe: Edelstahl matt

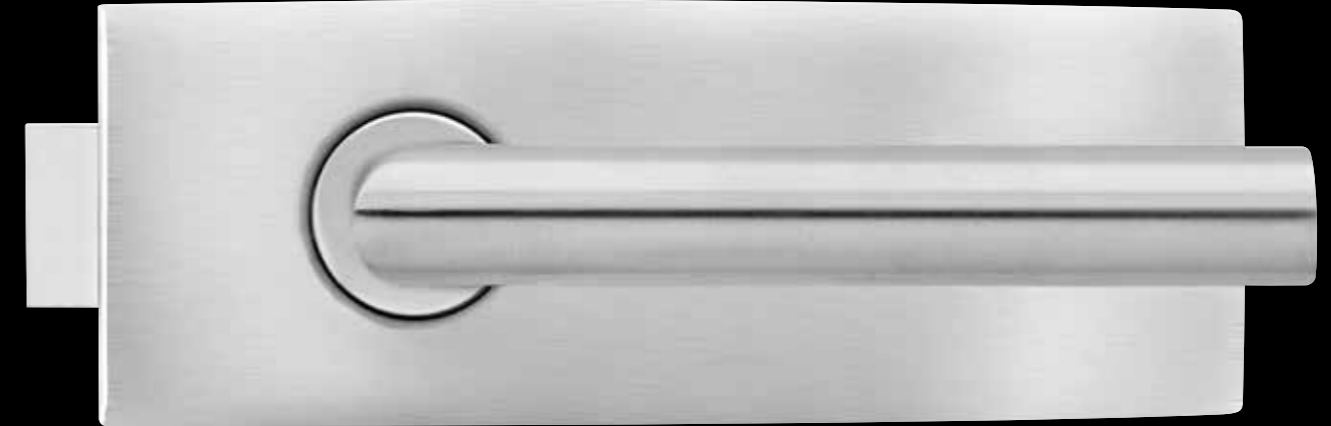

**KARCHER Glastürschloss – EGS 100 OS**

Ausführung: unverschließbar, vorgerichtet für Profilzylinder Badverriegelung mit Knaufzylinder ZECS KZA und Flüsterfalle  
Farbe: Edelstahl matt  
Zubehör: 2-teilige Bänder (EGB 102) oder 3-teilige Bänder (EGB 302)

kombinierbar mit allen Türgriffmodellen aus Edelstahl  
auch erhältlich als Komplettsset EGS 350 inkl. Türgriff nach Wahl

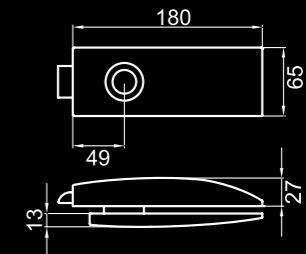

**Ausführung:**



**EGS 100 PZ** (vorgerichtet für Profilzylinder)



**EGSG 100** (Gegenkasten für 2-flügelige Tür)

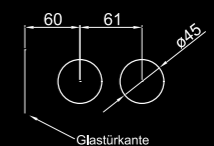

Alternativ zu dem KARCHER DESIGN Glastürschloss passen die meisten unserer Edelstahlgriffe für DORMA, Schlechtendahl (WSS) und viele andere Glastürschlösser. Bitte vor Bestellung des Griffes anfragen.

**KARCHER**  
**DESIGN**



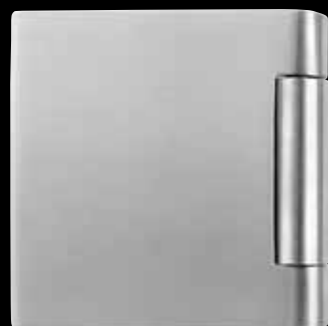

**Glastürband 3-teilig EGB 402Q**  
Farbe: Edelstahl matt



**Glastürband 3-teilig EGB 402Q**  
Farbe: Edelstahl poliert

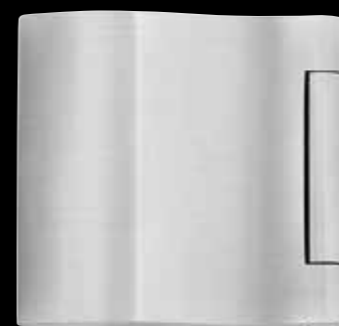
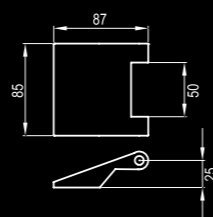

**Glastürband 3-teilig EGB 302**  
Farbe: Edelstahl matt

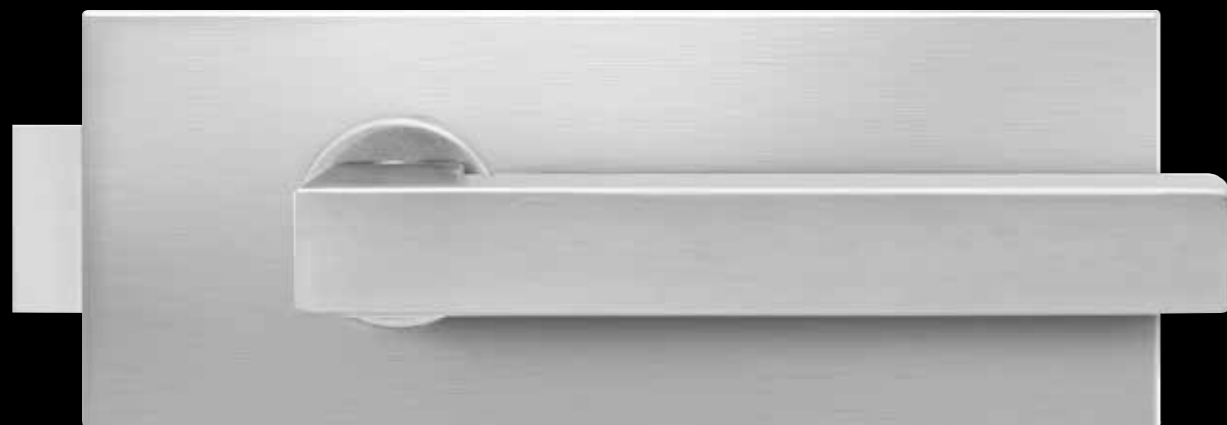
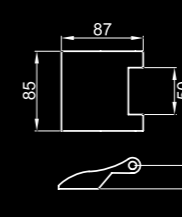

**KARCHER Glastürschloss – EGS 110Q OS**

Ausführung: unverschließbar, vorgerichtet für Profilzylinder Badverriegelung mit Knaufzylinder ZEGS KZA und Flüsterfalle  
Farbe: Edelstahl matt, Edelstahl poliert  
Zubehör: 2-teilige Bänder (EGB 102) oder 3-teilige Bänder (EGB 302)

kombinierbar mit allen Türgriffmodellen aus Edelstahl  
auch erhältlich als Komplettset EGS 360Q inkl. Türgriff nach Wahl

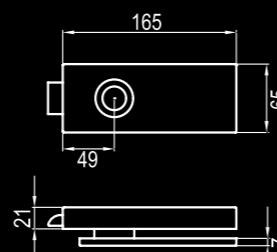

**Ausführung:**



**EGS 110Q PZ** in Edelstahl matt



**EGSG 110Q** (Gegenkasten für 2-flügelige Tür)



**EGS 110Q PZ** in Edelstahl poliert

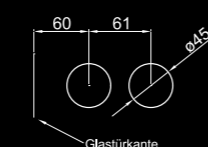

**KARCHER Glastürschloss – EGS 120 OS**

Ausführung: unverschließbar, vorgerichtet für Profilzylinder Badverriegelung mit Knaufzylinder ZEGS KZA und Flüsterfalle  
Farbe: Edelstahl matt  
Zubehör: 2-teilige Bänder (EGB 102) oder 3-teilige Bänder (EGB 302)

kombinierbar mit allen Türgriffmodellen aus Edelstahl  
auch erhältlich als Komplettset EGS 370 inkl. Türgriff nach Wahl

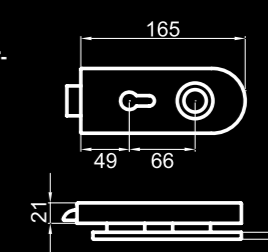

**Ausführung:**



**EGS 120 PZ** in Edelstahl matt

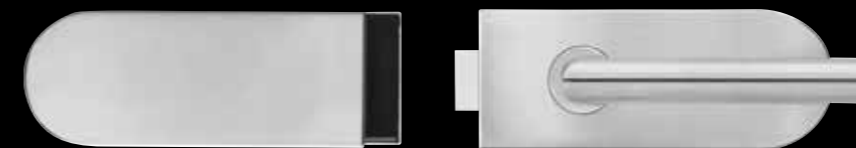

**EGSG 120** (Gegenkasten für 2-flügelige Tür)

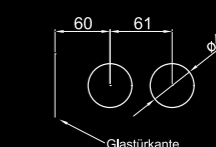

Alternativ zu dem KARCHER DESIGN Glastürschloss passen die meisten unserer Edelstahlgriffe für DORMA, Schlechtendahl (WSS) und viele andere Glastürschlösser. Bitte vor Bestellung des Griffes anfragen.

**KARCHER**  
**DESIGN**



Technische Ansicht  
**Schiebetürsystem "MOONLIGHT" (hängend) – ESB FG 180 / 210**

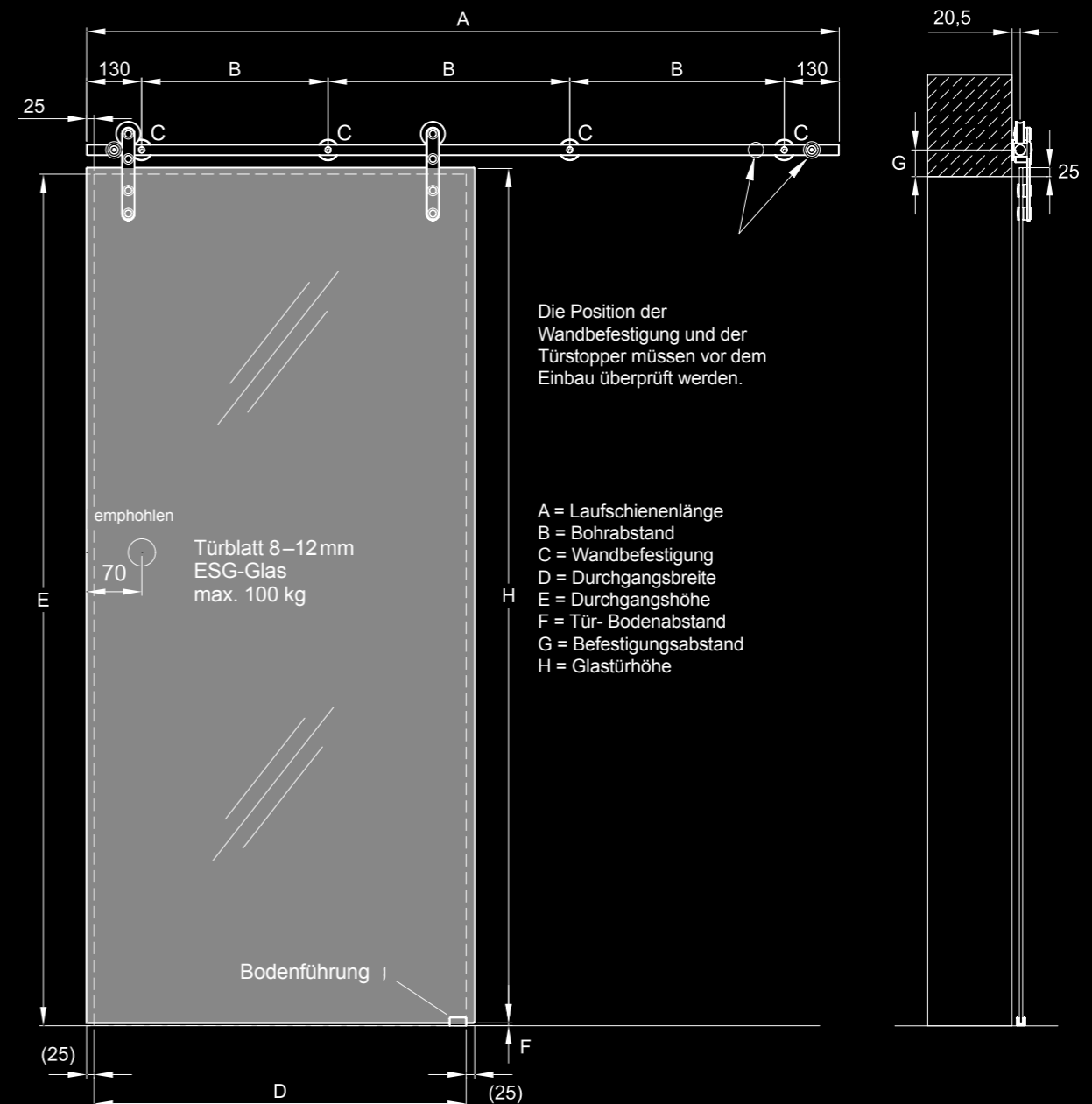

**Schiebetürsystem Moonlight für Glastüren (hängend)**

**ESB FG 180 Moonlight** für Glastüren  
 (Türdurchgangsbreite: 750 – 900 mm)  
**ESB FG 210 Moonlight** für Glastüren  
 (Türdurchgangsbreite: 910 – 1000 mm)

Freihängendes, laufruhiges Schiebelement, das mit Rollwagen über eine Edelstahlstange geführt wird. Endstopper und Aushängesicherung garantieren eine einwandfreie Funktion. Tragfähigkeit bis 100 kg.

ESB FG Art.-Nr.	A mm	B mm	C Stück	D mm	E max. mm	F mm	G mm	H max. mm (H = E - F + 25)
ESB FG 180 71	1800	513	4	750–900	2500	7–10	60	2518
ESB FG 210 71	2100	613	4	910–1000	2500	7–10	60	2518

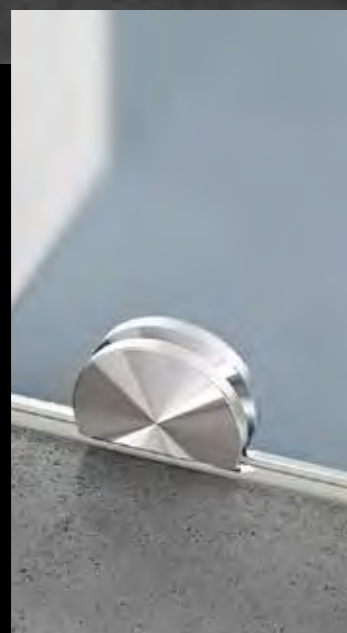

**Schiebetürsystem Sunrise für Glastüren (bodengeführt)**

**ESB SG 190 Sunrise** für Glastüren  
(Türdurchgangsbreite: 750 – 900 mm)  
**ESB SG 210 Sunrise** für Glastüren  
(Türdurchgangsbreite: 910 – 1000 mm)

Freilaufendes, laufruhiges Schiebelelement, das mit Bodenrollen und einer Profilschiene über eine Edelstahlbodenschiene geführt wird. Endstopper und Aushängesicherung garantieren eine einwandfreie Funktion. Tragfähigkeit bis 150 kg.

Auch erhältlich mit SOFT CLOSE System. Für mehr Informationen kontaktieren Sie unseren Kundenservice.

**Technische Ansicht  
Schiebetürsystem "SUNRISE" (bodengeführt) – ESB SG 190 / 210**

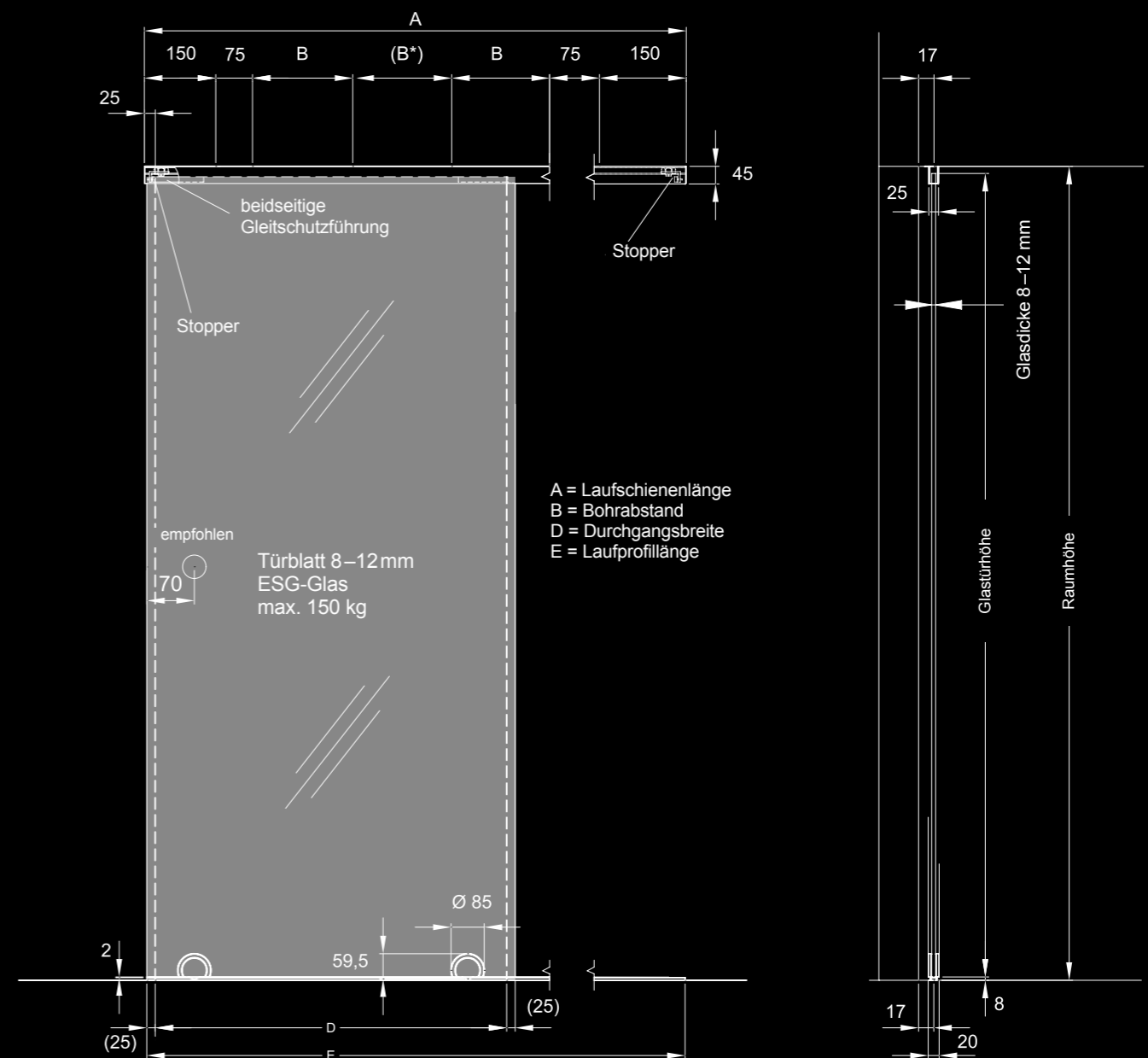

ESB SG Art.-Nr.	A mm	B mm	D mm	E mm
ESB SG 190 71	1900	2 x 725	750–900	1900
ESB SG 210 71	2100	3 x 550	910–1000	2100



**Schiebetürsystem Moonlight für Holztüren**

**ESB FH 180 Moonlight für Holztüren**  
(Türdurchgangsbreite: 750 – 900 mm)  
**ESB FH 210 Moonlight für Holztüren**  
(Türdurchgangsbreite: 910 – 1000 mm)

Freihängendes, laufruhiges Schiebeelement, das mit Rollwagen über eine Edelstahlstange geführt wird. Endstopper und Aushängesicherung garantieren eine einwandfreie Funktion. Tragfähigkeit bis 100 kg.



**Schiebetürsystem Sunrise für Holztüren**

**ESB SH 190 Sunrise für Holztüren**  
(Türdurchgangsbreite: 750 – 900 mm)  
**ESB SH 210 Sunrise für Holztüren**  
(Türdurchgangsbreite: 910 – 1000 mm)

Freilaufendes, laufruhiges Schiebeelement, das mit Bodenrollen und einer Profilschiene über eine Edelstahlbodenschiene geführt wird. Endstopper und Aushängesicherung garantieren eine einwandfreie Funktion. Tragfähigkeit bis 150 kg.

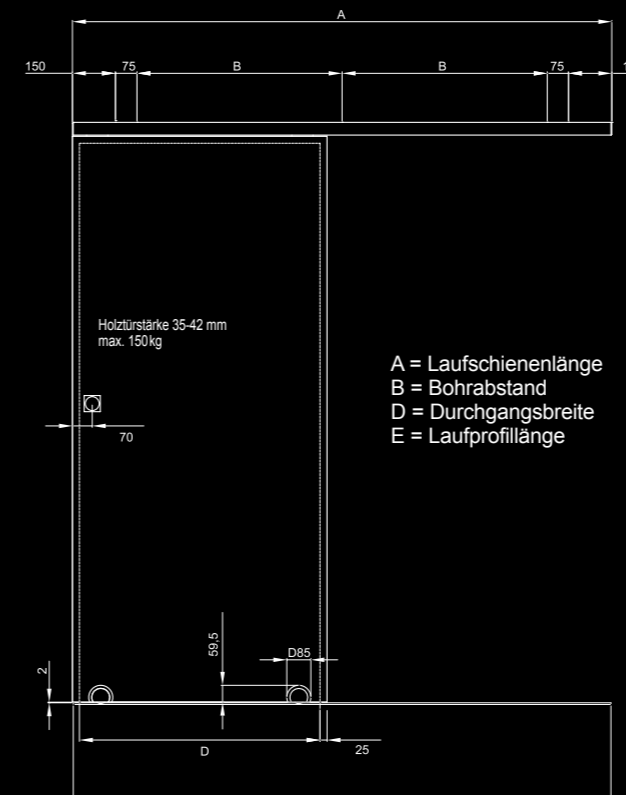
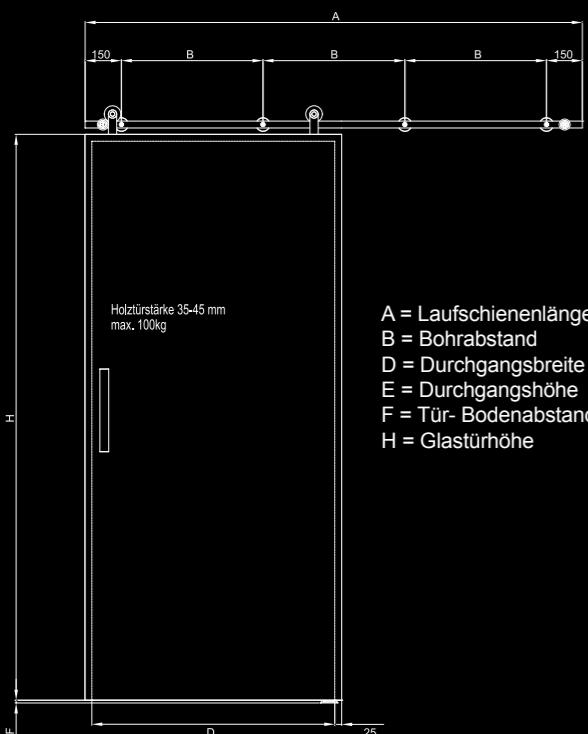

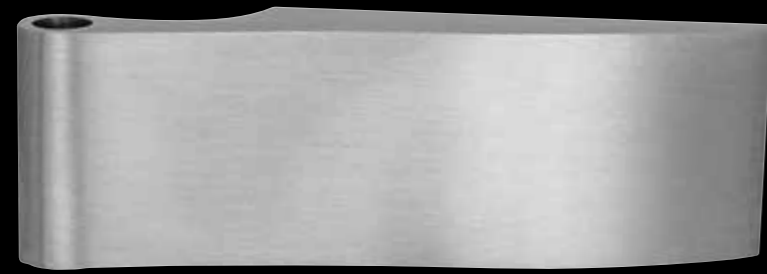

**Glastürband 2-teilig – EGB 102**  
Farbe: Edelstahl matt

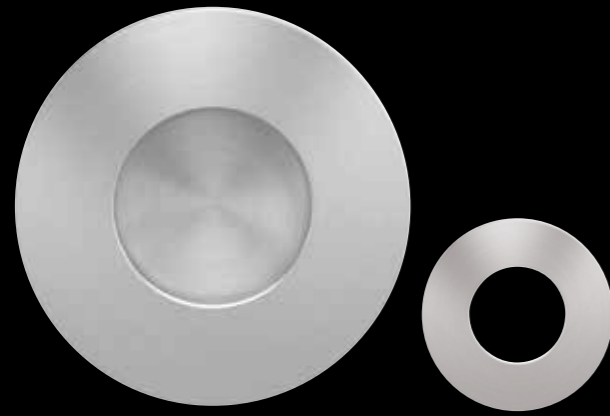
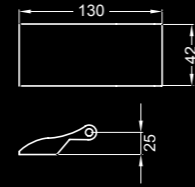

**Schiebetürmuschel für Glastür**  
**EZ1706 GS – EZ1706 GSH** (verschraubbar)  
Bohrdurchmesser im Glas: 50 mm, TS: 8-11 mm  
Farbe: Edelstahl matt

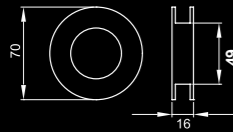

**Knaufzylinder für Glastürschloss**  
**ZEGS KZA 35/20** (Knebelseite 20 mm)  
**ZEGS KZB 20/35** (Knebelseite 35 mm)  
Farbe: Nickelmatt

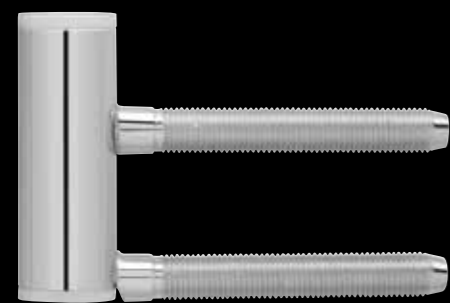
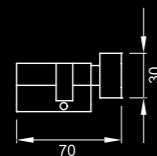

**Rahmentteile – EGB 3 V 4400 WF**  
für Holzzargen,  
Höhe: 48,5 mm  
Farbe: Stahl verzinkt



**Feststellriegel – EGF 100**  
mit Bodenhülse,  
für Glasstärke 8 -10 mm  
Farbe: Edelstahl matt

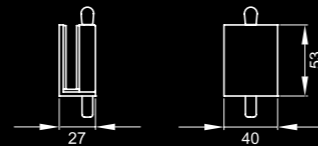

**Rahmentteile – EGB 3 V 8000 WF**  
für Metall- bzw. Objektzargen,  
Höhe: 48,5 mm  
Farbe: Stahl verzinkt



© London Square Fulham

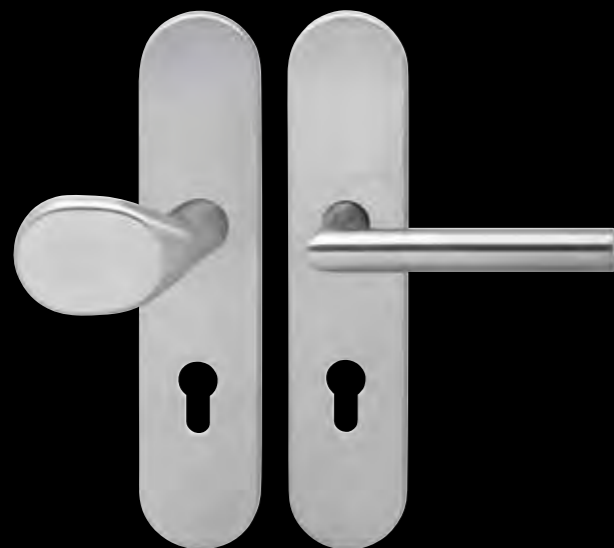

**Edelstahl Schutzbeschlag – ESG 670**  
Einbruchsicherheit Klasse 0

Ausführung:  
Ohne Zylinderschutz als Wechselgarnitur  
PZ 72 mm  
Außenschild 255 x 53 x 15 mm  
mit gekröpftem Knopf  
Leichtbauweise mit 7 mm  
Stütznocken und sichtbarer  
3fach Verschraubung  
Innenschild 255 x 53 x 7 mm  
Gleitlager aus Nylon  
Türgriff fest drehbar gelagert bzw.  
teilweise drehbar  
gelagert mit Griff nach Wahl  
Farbe: Edelstahl matt

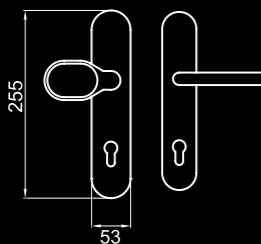

**Edelstahl Kombi-Schutzbeschlag ESGR 670** (Abb  
unten) Einbruchsicherheit Klasse 0

Ausführung:  
Ohne Zylinderschutz als Wechselgarnitur  
PZ 72 mm  
Außenschild 255 x 53 x 15 mm  
mit gekröpftem Knopf  
Leichtbauweise mit 7 mm  
Stütznocken und unsichtbarer  
Rosettenverschraubung  
Verschraubung M4  
Innengriff nach Wahl mit 3 tlg. Rosetten  
Türgriff innen fest drehbar gelagert  
Farbe: Edelstahl matt

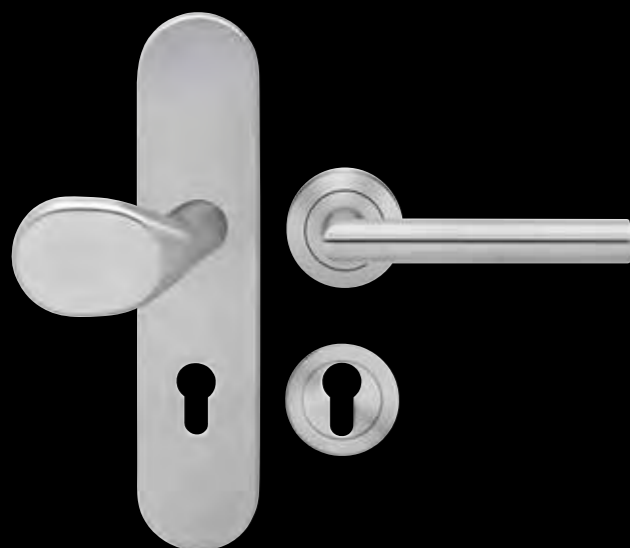

**Edelstahl Kombi-Schutzbeschlag ESGR 670 K**  
(kleine Abb)  
Einbruchsicherheit Klasse 0  
Ausführung wie oben **mit Kernziehschutz**  
Zylinderüberstand 10 – 15 mm ab Türblatt  
Farbe: Edelstahl matt

**Edelstahl Kombi-Schutzbeschlag ESGR 680\***  
Schutzklasse 2 nach DIN EN 1906

Ausführung:  
Ohne Zylinderschutz als Wechselgarnitur  
PZ 72 mm  
Außenschild 255 x 53 x 15 mm  
mit gekröpftem Knopf  
Massivbauweise mit 8 mm  
Stütznocken und unsichtbarer  
Rosettenverschraubung  
Verschraubung M5  
Innengriff nach Wahl mit 3 tlg. Rosetten  
Türgriff innen fest drehbar gelagert  
Farbe: Edelstahl matt

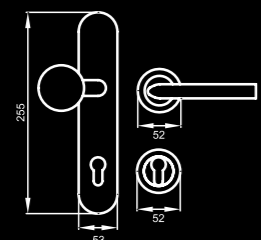

**Edelstahl Kombi-Schutzbeschlag ESGR 680 K\***  
Schutzklasse 2 nach DIN EN 1906  
Ausführung wie oben **mit Kernziehschutz**  
Zylinderüberstand 10 – 15 mm ab Türblatt  
Farbe: Edelstahl matt

\* ESGR280 und ESGR680K lieferbar ab Juli 2016



**Edelstahl Schutzbeschlag – ESG 675**  
Schutzklasse 2 nach DIN EN 1906  
und Einbruchsicherheit 1 nach DIN 18257

Ausführung:  
Ohne Zylinderschutz als Wechselgarnitur,  
als Griff/Griff Garnitur oder als  
Feuerschutzgarnitur (DIN 18273)  
PZ 72 mm, PZ 92 mm  
(Österreich PZ 88 mm)  
Außenschild 255 x 53 x 15 mm  
mit gekröpftem Knopf  
Schichtbauweise mit 12 mm  
Stütznocken und unsichtbarer  
3fach Verschraubung 2 x M8, 1 x M6  
Innenschild 255 x 53 x 5 mm  
Gleitlager aus Nylon  
Türgriff fest drehbar gelagert bzw.  
teilweise drehbar  
gelagert mit Griff nach Wahl

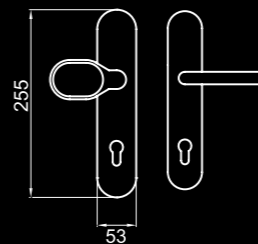

**Edelstahl Schutzbeschlag ESG 675K**  
Schutzklasse 2 nach DIN EN 1906  
und Einbruchsicherheit 1 nach DIN 18257  
Ausführung wie oben **mit Kernziehschutz**  
Zylinderüberstand 10 – 15 mm ab Türblatt  
Farbe: Edelstahl matt

Klassifizierung nach DIN EN 1906 für ESG 28 675 K

Gebrauchs- kategorie	Dauer- haftigkeit	Türmasse	Feuer- beständigkeit	Sicherheit für Personen	Korrosions- beständigkeit	Einbruch- Sicherheit	Ausführungs- art
4	7	–	1	1	3	2	U

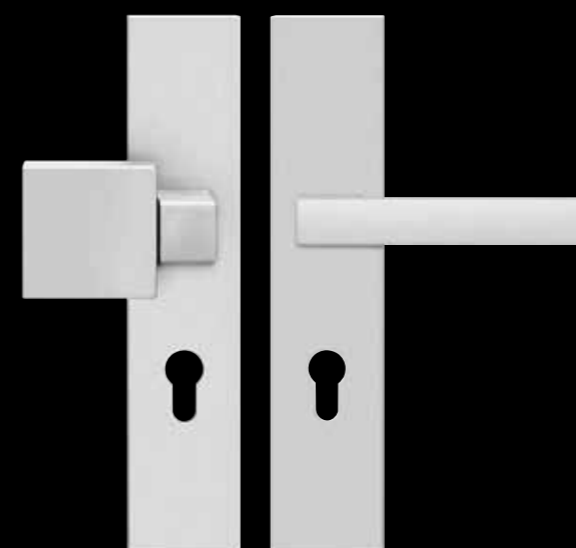

**Edelstahl Schutzbeschlag rechteckig – ESG 675 Q**  
Schutzklasse 2 nach DIN EN 1906  
und Einbruchsicherheit 1 nach DIN 18257

Ausführung:  
Mit Zylinderschutz als Wechselgarnitur  
oder als Feuerschutzgarnitur  
PZ 72 mm, PZ 92 mm  
(Österreich PZ 88 mm)  
Außenschild 255 x 53 x 15 mm  
mit gekröpftem Knopf  
Massivbauweise mit 12 mm Stütznocken und  
unsichtbarer 3fach Verschraubung 2x M8, 1x M6  
Innenschild 255 x 53 x 5 mm  
Gleitlager aus Nylon  
Türgriff fest drehbar gelagert bzw.  
teilweise drehbar  
gelagert mit Griff nach Wahl  
Zylinderüberstand 10 – 15 mm ab Türblatt  
Farbe: Edelstahl matt

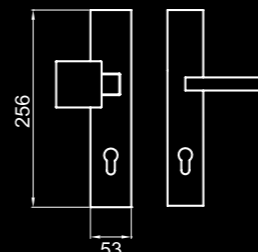

**Edelstahl Schutzbeschlag rechteckig – ESG 675 QK**  
Schutzklasse 2 nach DIN EN 1906  
und Einbruchsicherheit 1 nach DIN 18257  
Ausführung wie oben **mit Kernziehschutz**  
Zylinderüberstand 10 – 15 mm ab Türblatt  
Farbe: Edelstahl matt

Klassifizierung nach DIN EN 1906 für ESG 28 675 QK PZ

Gebrauchs- kategorie	Dauer- haftigkeit	Türmasse	Feuer- beständigkeit	Sicherheit für Personen	Korrosions- beständigkeit	Einbruch- Sicherheit	Ausführungs- art
4	7	–	1	1	3	2	U



**Schutzrosette – ESR 332**  
mit kantigem Schraubring

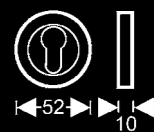

**Schutzrosette – ESR 335**  
mit abgerundetem Schraubring

Farbe: Edelstahl poliert/matt  
Rosettenmaß: Ø 52 x 10 mm  
Durchgehende Schraubverbindung M4 und Stütznocken  
Nicht mit Kernziehschutz lieferbar.



Rosettenmaß: Ø 52 x 10 mm  
Durchgehende Schraubverbindung M4 und Stütznocken  
Nicht mit Kernziehschutz lieferbar.

**Schutzrosette – ESR 300 KS**

Farbe: Edelstahl matt  
Rosettenmaß: Ø 60 x 16 mm  
Durchgehende Schraubverbindung M6 und Stütznocken mit Kernziehschutz für Zylinderüberstand 11–16 mm mit allen Innenrosetten kombinierbar

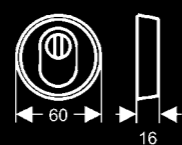

Farbe: Edelstahl matt, Edelstahl poliert/matt oder Zirkonium/Edelstahl matt



**Schutzrosette – ESR 340 Q**  
mit kantigem Schraubring

Farbe: Edelstahl matt  
Rosettenmaß: 52 x 52 x 10 mm  
Durchgehende Schraubverbindung M4 und Stütznocken

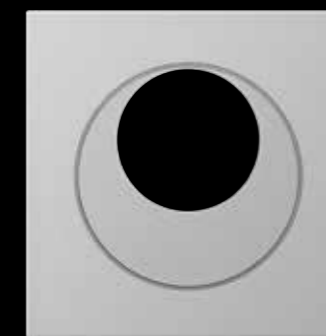
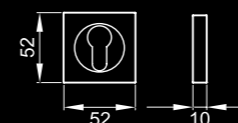

**Schutzrosette – ESR 340 Q KAV**  
mit kantigem Schraubring in RZ (Rundzylinder)

Farben: Edelstahl matt  
Rosettenmaß: 52 x 52 x 10 mm  
Durchgehende Schraubverbindung M4 und Stütznocken

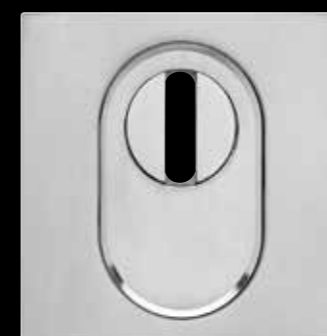
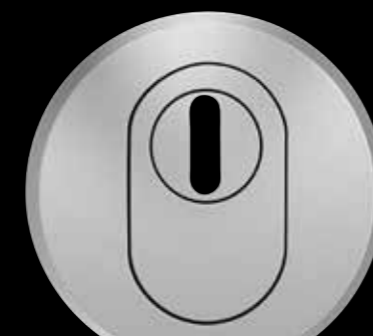
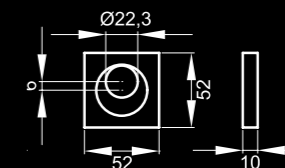

**Schutzrosette – ESR 400 Q KS**

Farbe: Edelstahl matt  
Rosettenmaß: 57 x 57 x 16 mm  
Durchgehende Schraubverbindung M6 und Stütznocken mit Kernziehschutz für Zylinderüberstand 11–16 mm ab Türblatt; mit allen Innenrosetten kombinierbar

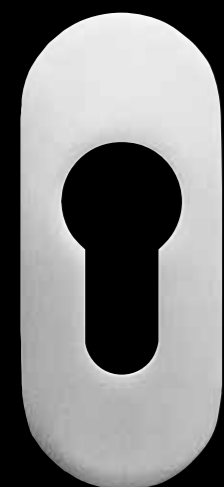
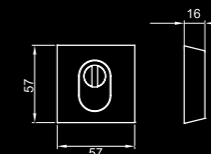

**Rahmenschutzrosette ESO 210 PZ 71**

Ausführung: PZ, Schutz- und Feuerschutzrosette  
Farbe: Edelstahl matt  
Stärke: 10 mm  
Verdeckte M5 Schrauben mit überschiebbarer Edelstahlabdeckung

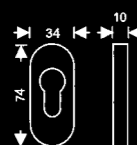

**Rahmenschutzrosette ESO 210K PZ 71**

Ausführung: PZ, Schutz- und Feuerschutzrosette mit Kernziehschutz  
Farbe: Edelstahl matt  
Stärke: 10 mm  
für Zylinderüberstand 5 mm  
Verdeckte M5 Schrauben mit überschiebbarer Edelstahlabdeckung

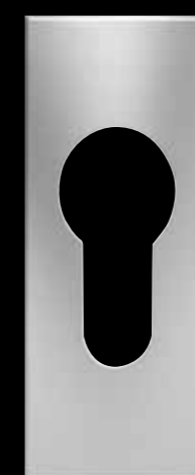
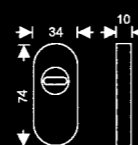

**Rahmenschutzrosette ESO 220 Q PZ 71**

Ausführung: PZ, Schutz und Feuerschutzrosette  
Farbe: Edelstahl matt  
Stärke: 9 mm  
Verdeckte M5 Schrauben mit überschiebbarer Edelstahlabdeckung

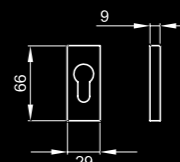



**Knopf – EK 530 R** zentriert (Standard)

**Ausführung:** Gebrauchskategorie 3 oder 4 als Wechselgarnitur  
Feuerschutzgarnitur, fest oder drehbar

**Farbe:** Edelstahl matt, Edelstahl poliert,  
Edelstahl poliert/matt, Zirkonium/Edelstahl matt,  
Zirkonium poliert

**Rosettenmaß:** Ø 52 mm, Durchgehende Schraubverbindung M4 mit Stütznocken  
und Schraubwechselstiftverbindung

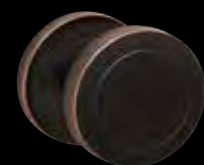
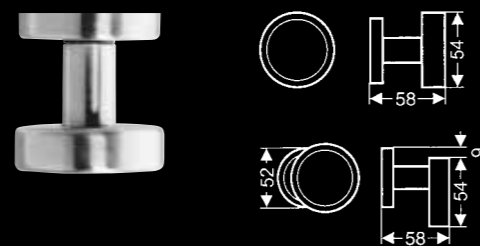

**Knopf – EK 530 R**  
zentriert  
in Antik Bronzeoptik



**Knopf – EK 530G R**  
gekröpft  
in Edelstahl matt



**Knopf massiv – EK 530GA R**  
gekröpft  
in Edelstahl matt  
nur fest lieferbar



**Knopf – EK 300 R** zentriert

**Ausführung:** Gebrauchskategorie 3 oder 4 als Wechselgarnitur  
Feuerschutzgarnitur, fest (Standard) oder drehbar

**Farbe:** Edelstahl matt

**Rosettenmaß:** Ø 52 mm, Durchgehende Schraubverbindung M4 mit Stütznocken  
und Schraubwechselstiftverbindung

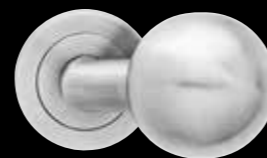
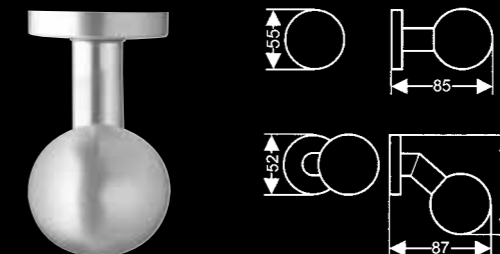

**Knopf – EK 300G R**  
gekröpft (Standard)  
in Edelstahl matt und  
Edelstahl poliert  
(in Edelstahl poliert  
nur fest lieferbar)

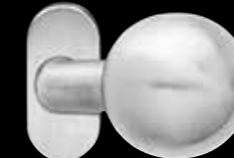

**Knopf – EK 300 RMGF**  
gekröpft, Feuerschutz  
in Edelstahl matt  
auf ovaler  
Rahmenrosette  
Links/rechts verwendbar



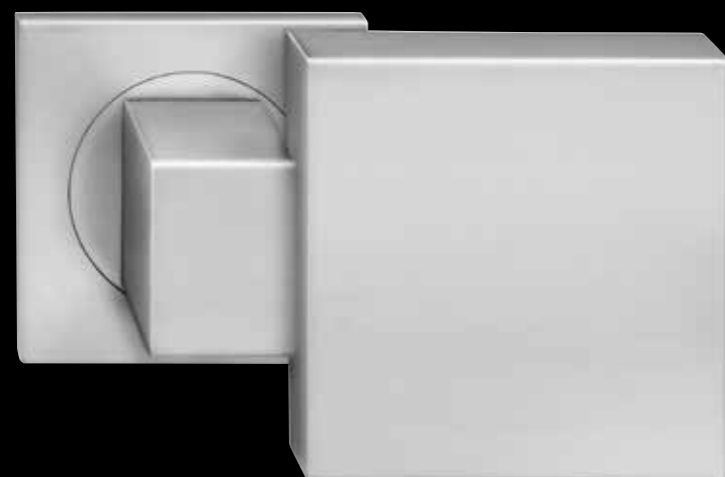

**Knopf – EK 550 GRO** gekröpft (Standard)

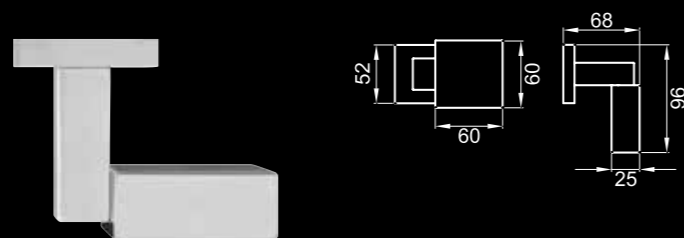
Ausführung:	Gebrauchskategorie 3 oder 4 als Wechselgarnitur Feuerschutzgarnitur, fest oder drehbar, rechts oder links
Farbe:	Edelstahl matt und Edelstahl poliert
Rosettenmaß:	52 x 52 mm, Durchgehende Schraubverbindung M4 mit Stütznocken und Schraubwechselstiftverbindung

**Knopf – EK 550 GRO**  
 gekröpft  
 in Antik Bronzeoptik

**Glasknopf – K 400-R2**

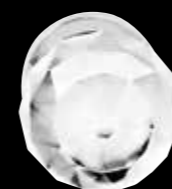
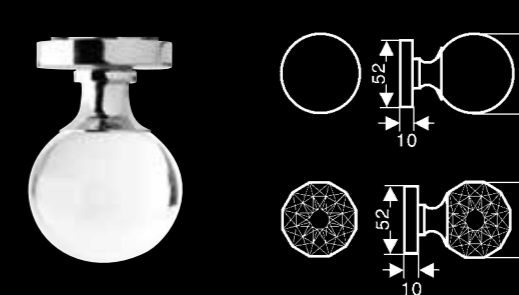
Ausführung:	fest oder drehbar
Farbe:	Edelstahl matt und Edelstahl poliert
Rosettenmaß:	Ø 52 mm, Durchgehende Schraubverbindung M4 mit Stütznocken und Schraubwechselstiftverbindung

**Knopf mit facettierter Glaskugel – K 450-R2**  
 in Edelstahl matt  
 und Edelstahl poliert

**Knopf – K 382** zentriert

Ausführung: fest oder drehbar

Farbe:

Chrommatt (Abb. unten)	Knopf: Chrommatt Rosette: Chrommatt
Chrom/Chrommatt	Knopf: Chrom Rosette: Chrom/Chrommatt
Chrom (Abb. oben)	Knopf: Chrom Rosette: Edelstahl poliert
Chrom/Edelstahl matt	Knopf: Chrom Rosette: Edelstahl poliert/matt
Nickelmatt	Knopf: Nickelmatt Rosette: Edelstahl matt
Zirkonium	Knopf: Zirkonium Rosette: Zirkonium
Zirkonium poliert/ Edelstahl matt	Knopf: Zirkonium Rosette: Zirkonium poliert/ Edelstahl matt

Rosettenmaß: Ø 52 mm, Durchgehende Schraubverbindung M4 mit Stütznocken und Schraubwechselstiftverbindung

Materialkombination: Edelstahl, Zink

**Knopf – K 390** zentriert

Ausführung: fest oder drehbar

Farbe:

Chrom	Knopf: Chrom Rosette: Edelstahl poliert
Chrom/ Edelstahl matt	Knopf: Chrom Rosette: Edelstahl poliert/matt
Nickelmatt	Knopf: Nickelmatt Rosette: Edelstahl matt

Rosettenmaß: Ø 52 mm, Durchgehende Schraubverbindung M4 mit Stütznocken und Schraubwechselstiftverbindung

Materialkombination: Edelstahl, Zink

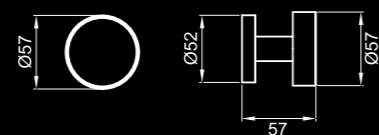

Referenz: Steigenberger Hotel, Leipzig, Renovierung: Handelshof GmbH

**Stoßgriff - ES 20**

Farbe: Edelstahl matt  
Gesamtlänge: 420 mm  
Achismaß: 350 mm  
Ø 22 mm

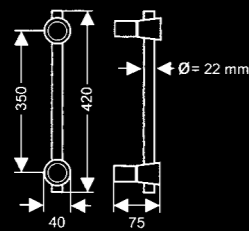
**Stoßgriff - ES 25**

Farbe: Edelstahl matt  
Gesamtlänge: 400 mm  
Achismaß: 350 mm  
Ø 22 mm

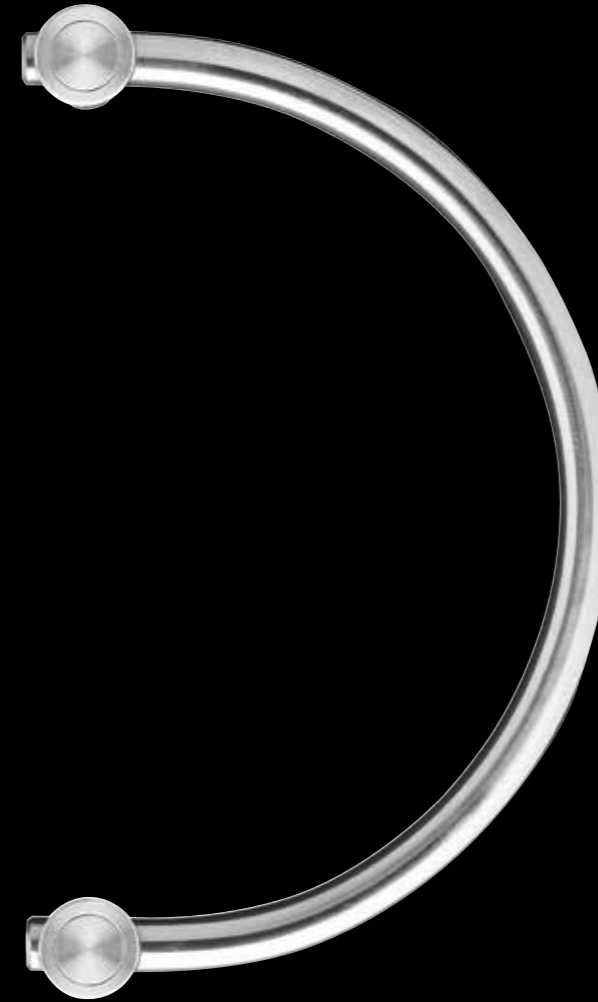
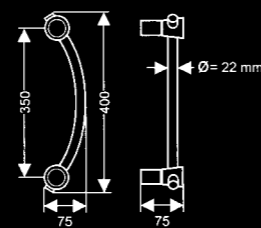
**Stoßgriff - ES 23**

Farbe: Edelstahl matt  
Gesamtlänge: 390 mm  
Achismaß: 350 mm  
Ø 22 mm

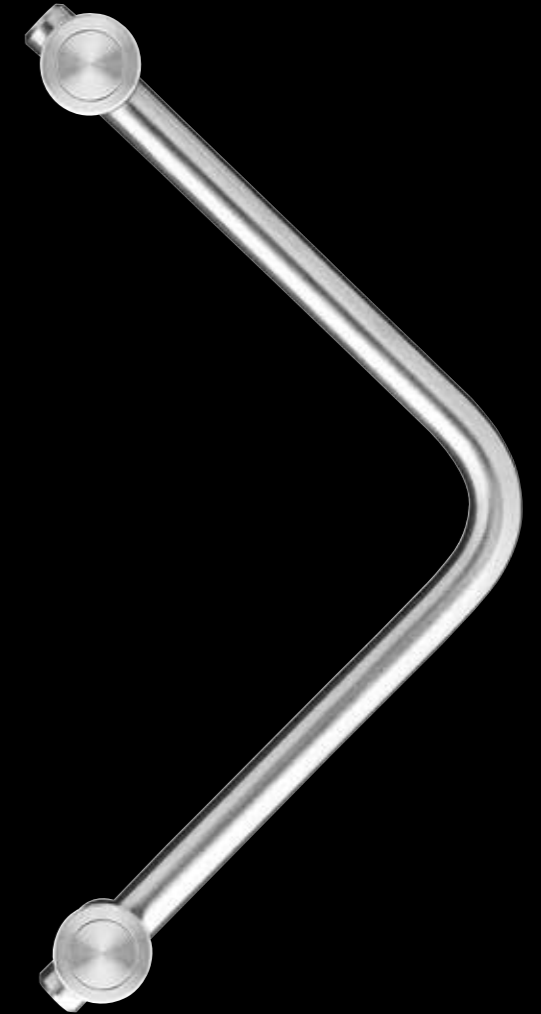
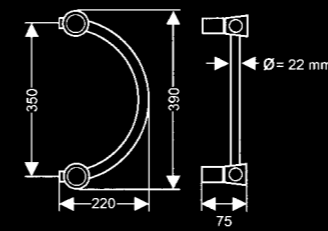
**Stoßgriff - ES 24**

Farbe: Edelstahl matt  
Gesamtlänge: 400 mm  
Achismaß: 350 mm  
Ø 22 mm

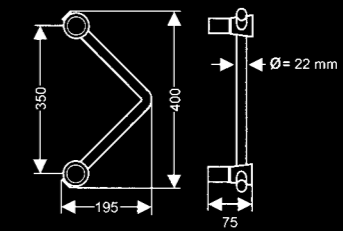

Sonderlängen auf Anfrage lieferbar.

**Stoßgriff – ES 2**

Farbe: Edelstahl matt  
Gesamtlänge: 350 oder 450 mm  
Achismaß: 300 oder 400 mm  
Ø 25 mm

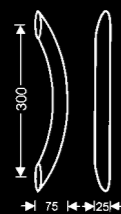
**Stoßgriff – ES 6 Q**

Farbe: Edelstahl matt  
40 mm x 20 mm  
Gesamtlänge / Achsmaß:  
400 mm / 300 mm  
600 mm / 400 mm  
800 mm / 600 mm  
1000 mm / 800 mm

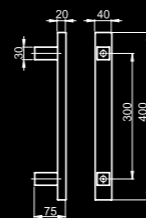
**NEU****Stoßgriff – ES 3**

Farbe: Edelstahl matt  
Gesamtlänge / Achsmaß:  
300 mm / 200 mm (auch in ES 316)  
400 mm / 250 mm (auch in ES 316)  
500 mm / 300 mm (auch in ES 316)  
600 mm / 400 mm (auch in ES 316)  
700 mm / 500 mm  
800 mm / 600 mm (auch in ES 316)  
1000 mm / 800 mm  
1200 mm / 1000 mm  
1400 mm / 1200 mm  
1600 mm / 1400 mm  
1800 mm / 1500 mm  
2000 mm / 1600 mm

Ø 32 mm

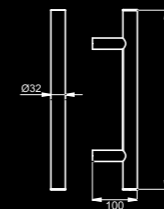
**Stoßgriff – ES 3 G**

Ausführung: gekröpft 45°  
Farbe: Edelstahl matt  
Gesamtlänge / Achsmaß:  
300 mm / 200 mm  
400 mm / 250 mm  
500 mm / 300 mm  
600 mm / 400 mm  
700 mm / 500 mm  
800 mm / 600 mm  
1000 mm / 800 mm  
1200 mm / 1000 mm  
1400 mm / 1200 mm  
1600 mm / 1400 mm  
1800 mm / 1500 mm  
2000 mm / 1600 mm

Ø 32 mm

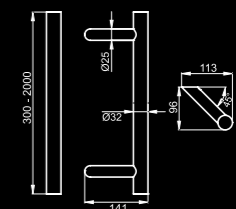

**KARCHER**  
DESIGN

Sonderlängen auf Anfrage lieferbar.

**Stoßgriff - ES4P**

Für Glastüren mit Lochbohrung  
 Ø 13 oder Ø 22 mm  
 inklusive Befestigungsmaterial  
 Farbe: Edelstahl matt  
 Gesamtlänge / Achsmaß:  
 350 mm / 150 mm, Ø 25 mm  
 500 mm / 300 mm, Ø 25 mm  
 700 mm / 500 mm, Ø 25 mm

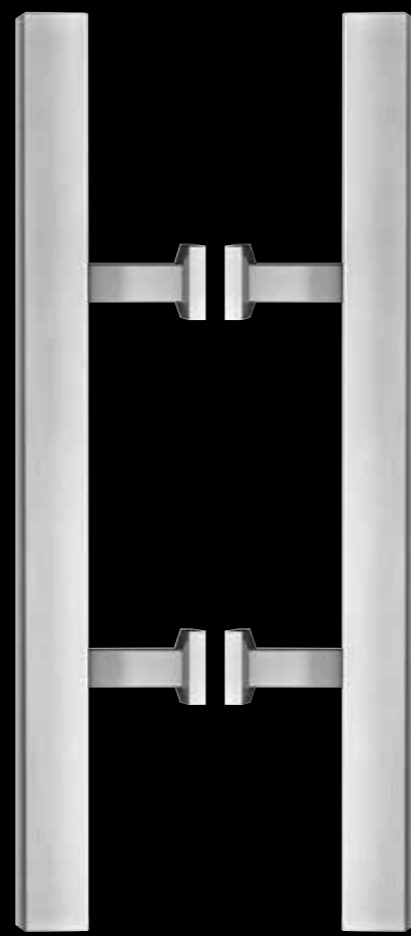
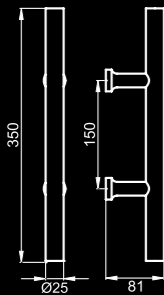
**Stoßgriff - ES5P Q**

Für Glastüren mit Lochbohrung  
 Ø 13 oder Ø 22 mm  
 inklusive Befestigungsmaterial  
 Farbe: Edelstahl matt  
 Gesamtlänge / Achsmaß:  
 350 mm / 150 mm, 25 x 25 mm

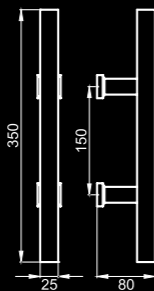
**Griffleiste - ESL**

Für Glastüren  
 mit Lochbohrung Ø 13 mm  
 Farbe: Edelstahl matt  
 Gesamtlänge / Achsmaß:  
 350 mm / 150 oder 300 mm,  
 8 x 16 mm

**Stoßgriff - ES 31**

Farbe: Edelstahl matt  
 Gesamtlänge / Achsmaß:  
 323 mm / 300 mm, Ø 22 mm  
 425 mm / 400 mm, Ø 22 mm

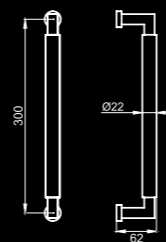
**Stoßgriff - ES46**

Farbe: Edelstahl matt  
 Gesamtlänge / Achsmaß:  
 335 mm / 300 mm, 19 x 22 mm  
 435 mm / 400 mm, 19 x 22 mm

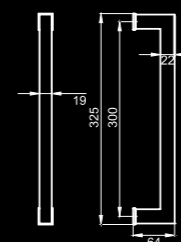
**Stoßgriff - ES48**

Farbe: Edelstahl matt  
 Gesamtlänge / Achsmaß:  
 335 mm / 300 mm, 20 x 26 mm  
 435 mm / 400 mm, 20 x 26 mm

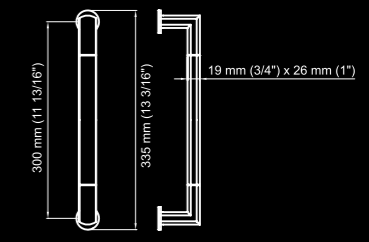
**EDELSTAHL PFLEGEHINWEIS**

Edelstahl ist sehr pflegeleicht. Auf der Edelstahloberfläche bildet sich eine nicht sichtbare Schicht, der eine bakterientötende Wirkung nachgesagt wird. Sollten sich nach einiger Zeit Rostspuren auf der Oberfläche bilden, so handelt es sich um Flugrost, der von außen herangezogen und sich niedergeschlagen hat. Besonders in industriellen Ballungsräumen oder in Meeresnähe kann es zu Flugrostablagerungen kommen. Durch kräftiges Reiben kann dieser entfernt werden und stellt keinen Reklamationsgrund dar. (ACHTUNG: Keine üblichen Scheuermittel oder chlorhaltigen Putzmittel verwenden). Wir empfehlen für die Behandlung aller Edelstahloberflächen das KARCHER Pflegespray EPS 50.

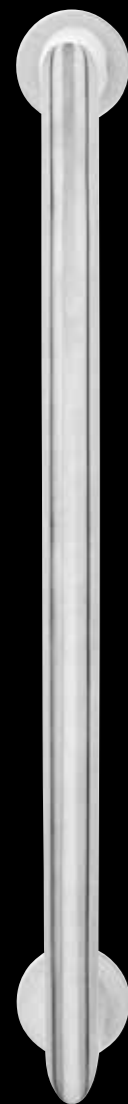
**Stoßgriff – ES 37**

Farbe: Edelstahl matt  
Gesamtlänge: 335 mm  
Achismaß: 300 mm  
Oval 24 x 17 mm

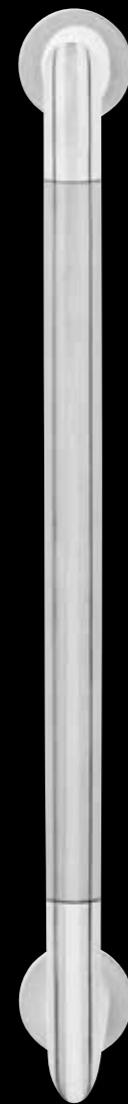
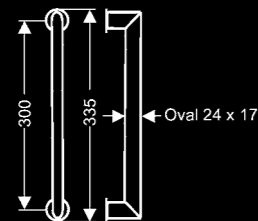
**Stoßgriff – ES 37**

Farbe: Edelstahl poliert/matt  
Gesamtlänge: 335 mm  
Achismaß: 300 mm  
Oval 24 x 17 mm

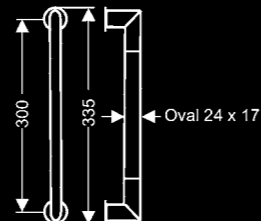
**Stoßgriff – ES 43**

Farbe: Edelstahl poliert/matt  
Gesamtlänge: 435 mm,  
Achismaß: 400 mm  
17 x 20 mm

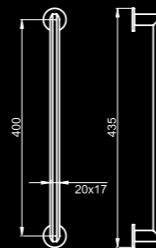
**Stoßgriff – ES 65**

Farbe: Edelstahl poliert/matt  
Gesamtlänge: 335 oder 435 mm  
Achismaß: 300 oder 400 mm  
Ø 20 mm

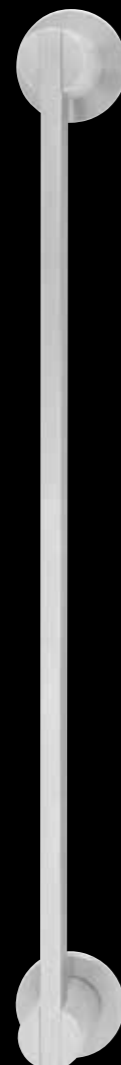
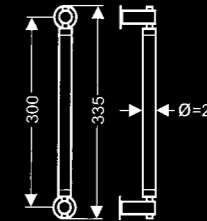
**Stoßgriff – ES 72**

Farbe: Edelstahl matt  
Gesamtlänge: 335 mm  
Achismaß: 300 mm  
Ø 19 mm x 6 mm

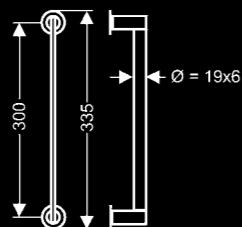
**Stoßgriff – ES 66**

Farbe: Edelstahl matt  
Gesamtlänge: 335 mm  
Achismaß: 300 mm  
Ø 19 mm

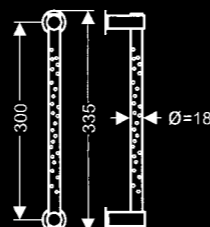
**Stoßgriff – ES 27**

Farbe: Edelstahl matt  
Gesamtlänge: 460 mm,  
Achismaß: 425 mm  
Ø 19 mm

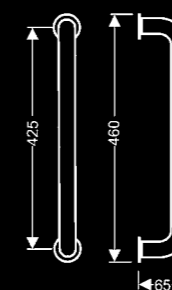
**Stoßgriff – ES 51**

Farbe: Edelstahl matt  
Gesamtlänge: 335 oder 435 mm  
Achismaß: 300 oder 400 mm  
15 x 25 mm

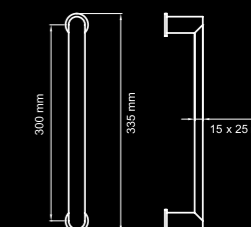

**KARCHER**  
DESIGN



Referenz: Hörnlihütte, Matterhorn, Zermatt, Renovierung: Arnold Perren Zurniwen GmbH

© Kurt Lauber

**EF 244**

Farbe:  
Edelstahl matt  
Passend zu:  
ER 24 Korfu

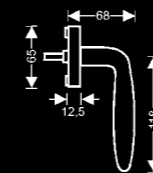
**EF 254**

Farbe:  
Edelstahl matt  
Passend zu:  
ER 25 Malta

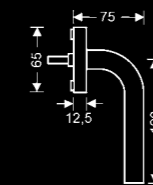
**EF 264**

Farbe:  
Edelstahl matt  
Passend zu:  
ER 26 Sylt

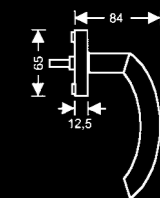

Drehkipp mit 4-fach Rasterung  
Lochabstand: 43 mm, Verschraubung M5 mit Stütznocken Ø 10 mm  
□ 7 mm, Standardstiftlänge 35 mm auch in 30 und 40 mm lieferbar für Holz- und Kunststofffenster  
Abdeckkappe: 65 x 30 x 12 mm

**EF 274**

Farbe:  
Edelstahl matt  
Passend zu:  
ER 27 Kreta

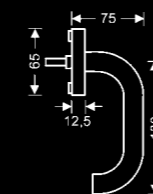
**EF 284**

Farbe:  
Edelstahl matt  
Passend zu:  
ER 28 Rhodos

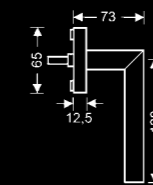

**KARCHER**  
DESIGN



**EF 314**

Farbe:  
Edelstahl matt  
Passend zu:  
ER31 Tasmania

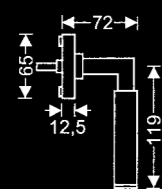

**EF 664**

Farbe:  
Edelstahl matt  
Passend zu:  
ER 66 Tokio

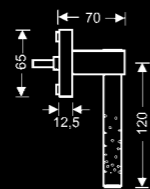

**EF 214**

Farbe:  
Edelstahl matt  
Passend zu:  
ER 21 Manhattan

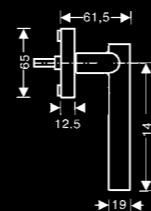

**EF 224**

Farbe:  
Edelstahl matt  
Passend zu:  
ER 22 Elba

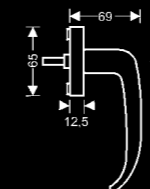

**EF 374**

Farbe:  
Edelstahl matt  
Passend zu:  
ER 37 Verona

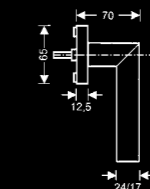

**EF 514**

Farbe:  
Edelstahl matt  
Passend zu:  
ER 51 London

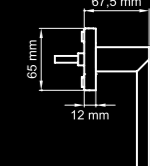

Drehkipp mit 4-fach Rasterung

Lochabstand: 43 mm, Verschraubung M5 mit Stütznocken Ø 10 mm

□ 7 mm, Standardstiftlänge 35 mm auch in 30 und 40 mm lieferbar für Holz- und Kunststofffenster

Abdeckkappe: 65 x 30 x 12 mm

Drehkipp mit 4-fach Rasterung

Lochabstand: 43 mm, Verschraubung M5 mit Stütznocken Ø 10 mm

□ 7 mm, Standardstiftlänge 35 mm auch in 30 und 40 mm lieferbar für Holz- und Kunststofffenster

Abdeckkappe: 65 x 30 x 12 mm



**EF 714**

Farbe:  
Edelstahl matt  
Passend zu:  
ER 71 Toronto

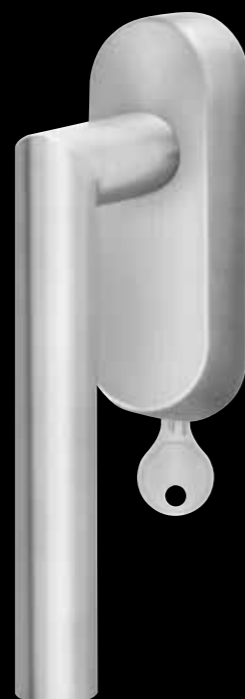
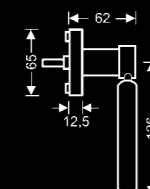

**EAR 400**  
Abschließbares Gehäuse

Farbe: Edelstahl matt  
Edelstahl poliert  
Zirkonium poliert  
Kombinierbar mit allen Griffen  
aus Edelstahl, Messing und Zink  
Lochabstand: 43 mm  
Abdeckkappe: 99 x 32 x 24 mm

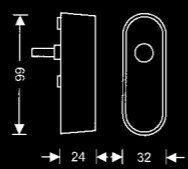

**EF 454**

Farbe:  
Edelstahl matt  
Passend zu:  
ER 45 Madeira

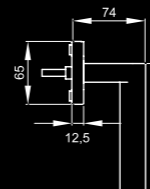

**EFT 634**

Farbe:  
Edelstahl matt

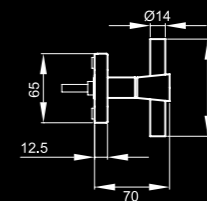

**KARCHER**  
DESIGN





**EF 344**

Farbe:  
Edelstahl  
poliert/matt  
Passend zu:  
ER 34 Rio Steel

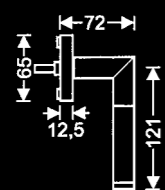

**EF 324**

Farbe:  
Edelstahl  
poliert/matt  
Passend zu:  
ER 32 Babylon

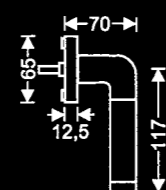

**EF 354**

Farbe:  
Edelstahl  
poliert/matt  
Passend zu:  
ER 35 Lignano Steel

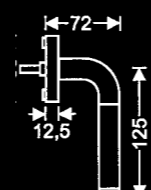

**EF 654**

Farbe:  
Edelstahl  
poliert/matt  
Passend zu:  
ER 65 New York

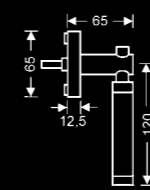

**EF 374**

Farbe:  
Edelstahl  
poliert/matt  
Passend zu:  
ER 37 Verona

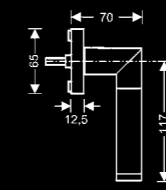

**F 154**

Farbe:  
Chrom/Edelstahl  
matt  
Passend zu:  
R 15E Venedig

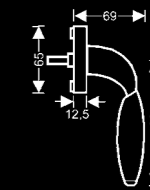

Drehkipp mit 4-fach Rasterung  
Lochabstand: 43 mm, Verschraubung M5 mit Stütznocken Ø 10 mm  
□ 7 mm, Standardstiftlänge 35 mm auch in 30 und 40 mm lieferbar für Holz- und Kunststofffenster  
Abdeckkappe: 65 x 30 x 12 mm

Drehkipp mit 4-fach Rasterung  
Lochabstand: 43 mm, Verschraubung M5 mit Stütznocken Ø 10 mm  
□ 7 mm, Standardstiftlänge 35 mm auch in 30 und 40 mm lieferbar für Holz- und Kunststofffenster  
Abdeckkappe: 65 x 30 x 12 mm



**EF 334**

Farbe:  
Edelstahl  
poliert/matt  
Passend zu:  
ER 33 Kuba

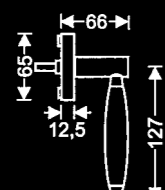

**F 384**

Farbe:  
Chrom/  
Edelstahl matt  
Passend zu:  
R 38 Starlight

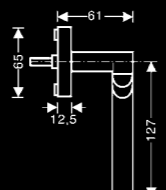

**EF 484**

Farbe:  
Edelstahl  
poliert/matt oder  
Edelstahl matt  
Passend zu:  
ER48 Oregon

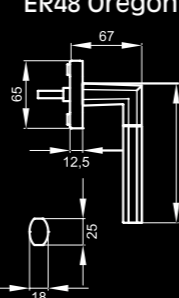

**F 2304**

Farbe:  
Chrom/  
Chrommatt  
Passend zu:  
R 230 Denver

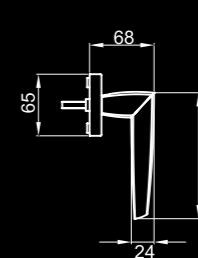

**KARCHER  
DESIGN**



**EF 454 Q**

Farbe:  
Edelstahl matt  
Optional mit ovaler  
Abdeckkappe EF454  
Passend zu:  
ER 45Q Madeira

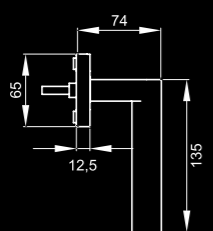

**EF 474 Q**

Farbe:  
Edelstahl matt  
Optional mit ovaler  
Abdeckkappe EF474  
Passend zu:  
ER 47Q Portland

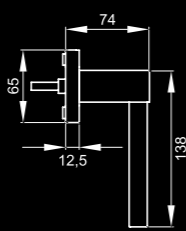

**EF 464 Q**

Farbe:  
Edelstahl matt  
Optional mit ovaler  
Abdeckkappe EF464  
Passend zu:  
ER 46Q Seattle

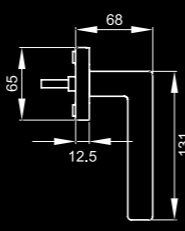

Drehkipp mit 4-fach Rasterung  
Lochabstand: 43 mm, Verschraubung M5 mit Stütznocken Ø 10 mm  
□ 7 mm, Standardstiftlänge 35 mm auch in 30 und 40 mm lieferbar für Holz- und Kunststofffenster  
Abdeckkappe: 65 x 30 x 12 mm



**EFT 464 Q**

Farbe:  
Edelstahl matt  
Passend zu:  
ER 46Q Seattle

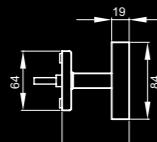

**EAR 400 Q**  
Abschließbares Gehäuse

Farbe:  
Edelstahl matt  
Kombinierbar mit allen Griffen  
aus Edelstahl, Messing und Zink  
Lochabstand: 43 mm  
Abdeckkappe: 98 x 35 x 26 mm

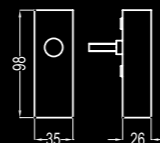

**Hebeschiebetürgriff - EHS 3**

Ausführung: ungelocht  
für Terrassentüren  
oder als Komplettsset  
mit Außenmuschel EHSSET 3 UN

Oder: PZ 69 mm  
für Terrassentüren - EHS 3 PZ  
oder als Komplettsset  
mit Außenmuschel EHSSET 3 PZ

Vierkant 10 mm  
Farbe: Edelstahl matt  
Schildmaße: 160 x 34 x 14,5 mm  
Schrauben: 2 x M6  
Griffdurchmesser: Ø 19 mm  
Stiftlänge: 50 mm

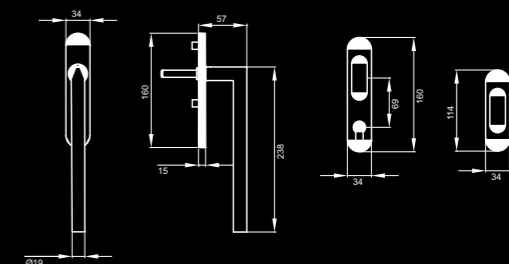



© Frank Vinken

Referenz: Haus Hubert, Nottuln, Architekten: Spiekermann

plan-design  
by KARCHER



**Plan Design Rosette  
EZ 180 – BAD**  
(Innenansicht)  
Farbe: Edelstahl matt

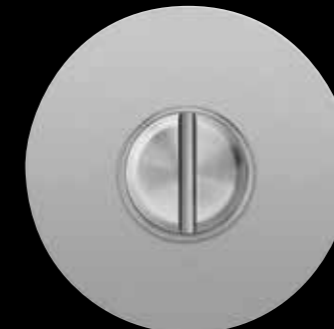

**Plan Design Rosette  
EZ 180 – BAD**  
(Außenansicht)  
Farbe: Edelstahl matt



**Plan Design Rosette  
EZ 181 – BAD**  
(Außenansicht)  
mit rot/weiß Verriegelung  
Farbe: Edelstahl matt



**Plan-Design Rosette  
EZ 180Q – BAD**  
(Innenansicht)  
Farbe: Edelstahl matt



**Plan-Design Rosette  
EZ 180Q – BAD**  
(Außenansicht)  
Farbe: Edelstahl matt



**Plan-Design Rosette  
EZ 181Q – BAD**  
(Außenansicht)  
mit rot/weiß Verriegelung  
Farbe: Edelstahl matt

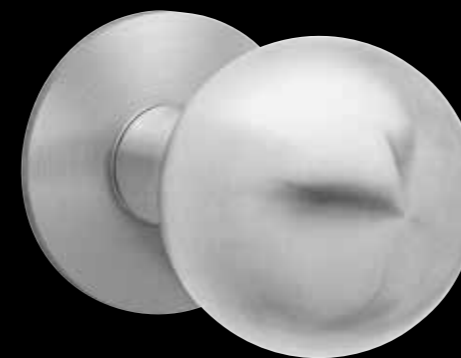

**Knopf – EK300 auf EPL Rosette**  
Ausführung: fest oder drehbar  
Farbe: Edelstahl matt

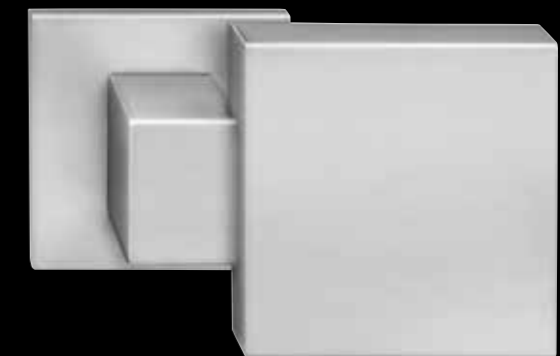

**Knopf – EK550G auf EPLQ Rosette**  
Ausführung: fest oder drehbar  
rechts- oder linkszeigend  
Farbe: Edelstahl matt

KARCHER  
DESIGN



**Badverriegelung EZ 1332 - BAD**  
Farbe: Edelstahl matt

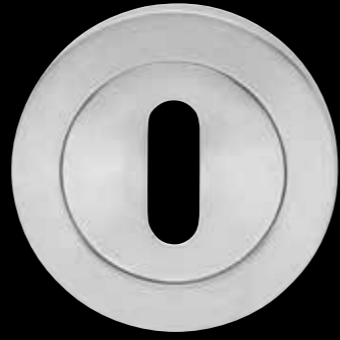

**Rosette EZ 1332 - BB**  
Farbe: Edelstahl matt



**Rosette EZ 1332 - PZ**  
Farbe: Edelstahl matt



**Badverriegelung EZ 1332 - BAD**  
Farbe: Edelstahl poliert/matt

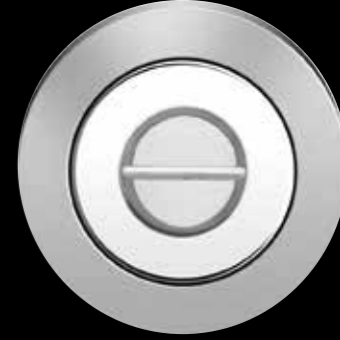

**Badverriegelung EZ 1335 - BAD**  
Farbe: Edelstahl poliert/matt, mit abgerundeten Überschraubringen



**Rosette EZ 1335 - BB**  
Farbe: Edelstahl poliert/matt



**Badverriegelung EZ 1337 - BAD**  
Farbe: Edelstahl matt mit rot/weiß Verriegelung



**Badverriegelung EZ 1333 - BAD**  
Farbe: Edelstahl matt mit rot/weiß Verriegelung



**Badverriegelung EZ 1334 - BAD**  
F: Edelstahl matt, behindertengerecht mit, rot/weiß Verriegelung



**Badverriegelung EZ 1332 - BAD**  
Farbe: Zirkonium/Edelstahl matt



**Rosette EZ 1332 - BB**  
Farbe: Zirkonium/Edelstahl matt



**Badverriegelung EZ 1340 - BAD**  
Farbe: Edelstahl matt

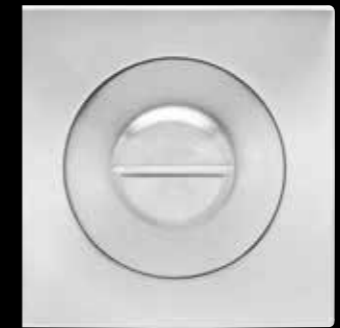

**Rosette EZ 1340 - BB**  
Farbe: Edelstahl matt



Auch in weiteren Farben erhältlich.

Auch in weiteren Farben erhältlich.



**Schiebetürmuschel  
EZ 1702**

Ausführung: ungelocht,  
BB, PZ  
Farbe: Edelstahl matt  
Länge: 120 mm  
Breite: 41 mm  
Maße für Einfräsung:  
30 x 95 x 13 mm

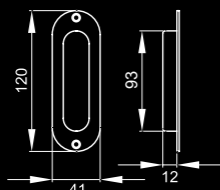

**Schiebetürmuschel  
EZ 1703 Q**

Ausführung: ungelocht,  
BB, PZ  
Farbe: Edelstahl matt  
Länge: 120 mm  
Breite: 40 mm  
Maße für Einfräsung:  
30 x 95 x 13 mm

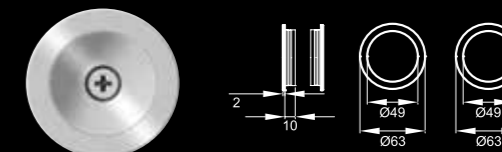
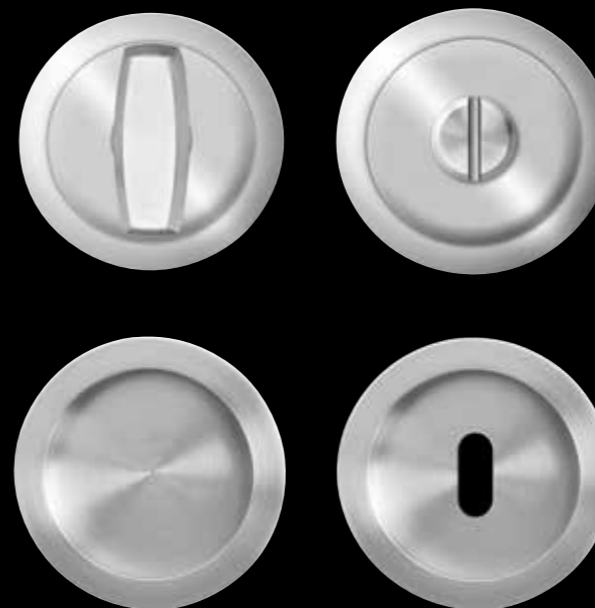
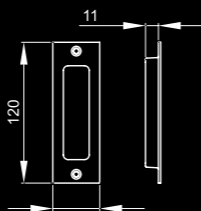

**Schiebetürrosettenset - EPD**  
Außenrosette mit Schlitzknopf  
Innenrosette mit Knebel,  
Hakenschoß, Schließblech und  
kleine Fingermuschel  
Vierkant 8 x 8 mm  
Farbe: Edelstahl matt,  
Edelstahl poliert, Zirkonium  
oder Antik Bronzeoptik  
Rosettenmaß: Ø 63 mm x 10 mm

**Schiebetürrosettenset - EPD OS**  
Außenrosette, Innenrosette und  
kleine Fingermuschel  
Farbe: Edelstahl matt, Edelstahl poliert,  
Zirkonium oder Antik Bronzeoptik  
Rosettenmaß: Ø 63 mm x 10 mm

**Schiebetürrosettenset - EPD BB**  
Außenrosette BB gelocht,  
Innenrosette BB gelocht,  
Hakenschoß, Schließblech und  
kleine Fingermuschel  
Vierkant 8 x 8 mm  
Farbe: Edelstahl matt,  
Edelstahl poliert oder Antik Bronzeoptik  
Rosettenmaß: Ø 63 mm x 10 mm

(ohne Abbildung)  
**Schiebetürrosettenset - EPD PB**  
Außenrosette mit Knebel  
Innenrosette mit Knebel  
Hakenschoß, Schließblech  
und kleine Fingermuschel  
Vierkant 8 x 8 mm  
Farbe: Edelstahl matt,  
Edelstahl poliert oder Antik Bronzeoptik  
Rosettenmaß: Ø 63 mm x 10 mm

(ohne Abbildung)  
**Schiebetürrosettenset - EPDQ PB**  
Außenrosette mit Knebel  
Innenrosette mit Knebel  
Hakenschoß, Schließblech  
und kleine Fingermuschel  
Vierkant 8 x 8 mm  
Farbe: Edelstahl matt,  
Edelstahl poliert oder Antik Bronzeoptik  
Rosettenmaß: 57 mm x 57 mm x 10 mm

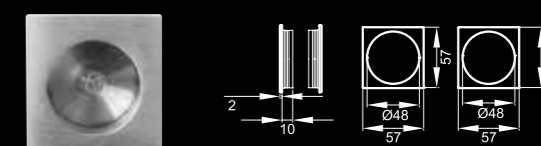
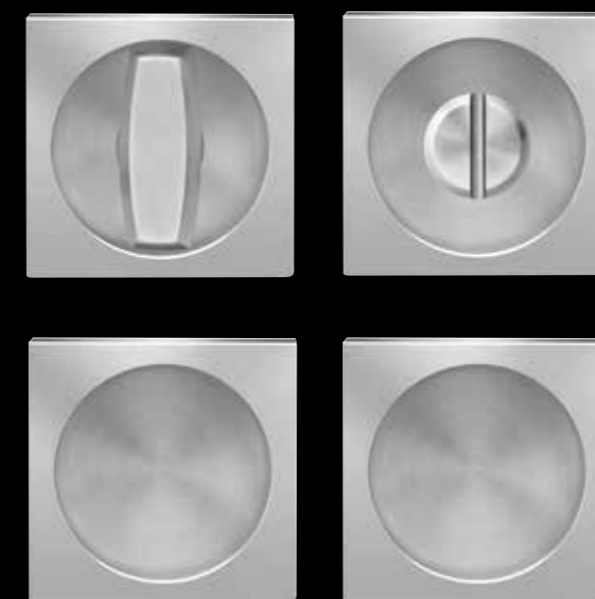

**Schiebetürrosettenset - EPDQ**  
Außenrosette mit Schlitzknopf  
Innenrosette mit Knebel,  
Hakenschoß, Schließblech und  
kleine Fingermuschel  
Vierkant 8 x 8 mm  
Farbe: Edelstahl matt,  
Edelstahl poliert oder Antik Bronzeoptik  
Rosettenmaß: 57 mm x 57 mm x 10 mm

**Schiebetürrosettenset - EPDQ OS**  
Außenrosette, Innenrosette und  
kleine Fingermuschel  
Farbe: Edelstahl matt,  
Edelstahl poliert oder Antik Bronzeoptik  
Rosettenmaß: 57 mm x 57 mm x 10 mm



**Rahmenrosette - EZ 147**

Ausführung: BL, PZ, DR und  
Feuerschutzausführung  
Passende Schutzrosette:  
ESO 210 (Seite 90)  
Farbe: Edelstahl matt  
Rosettenmaß: 33 x 74 x 14 mm  
Befestigung: Gewindeschrauben  
M5 x 20

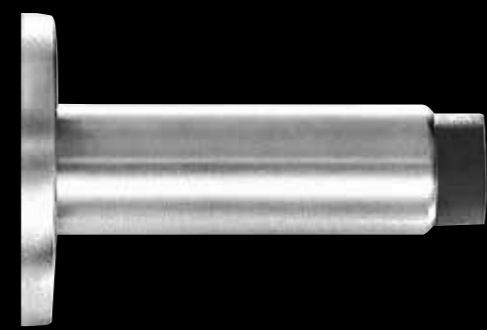
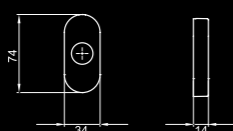

**Wandtürstopper - EZ 210**

Farbe: Edelstahl matt  
Maße: Ø 52 mm, Länge: 80 mm

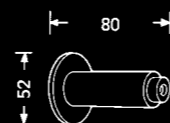

**Wandtürstopper - EZ 209**

Farbe: Edelstahl matt  
Maße: Ø 31 mm, Länge: 30 mm

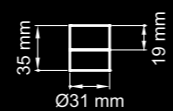

**Türklopper - ET1**

Farbe: Edelstahl matt,  
Edelstahl poliert  
Höhe: 140 mm  
Breite: 50 mm  
Tiefe: 13 mm

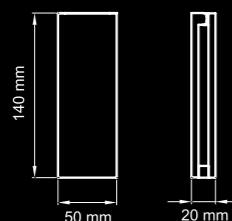

**Türkeil - ETK 1**

Farbe: Edelstahl matt  
Maße: 140 x 25 x 26 mm

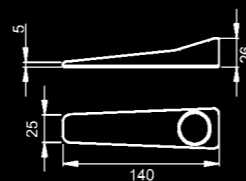

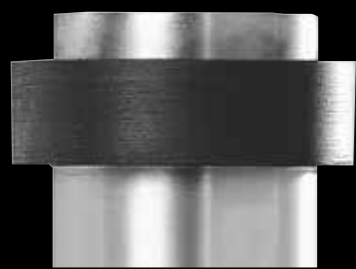

**Bodentürstopper – EZ 211**

Farbe: Edelstahl matt  
Maße: Ø 45 mm  
Höhe: 30 mm

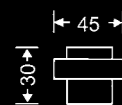

**Bodentürstopper – EZ 212**

Farbe: Edelstahl matt,  
Antik Bronzeoptik  
Maße: Ø 35 mm  
Höhe: 50 mm

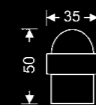

**Bodentürstopper – EZ 216**

Farbe: Edelstahl matt  
Maße: 31 x 31 mm  
Höhe: 42 mm

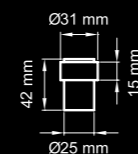

**Bodentürstopper Erhöhung – EZ 215 G**

(ohne Abbildung)  
Kunststoff, Höhe: 1 cm

**Bodentürstopper – EZ 215**

Farbe: Edelstahl matt  
Maße: Ø 65 mm,  
Höhe: 25 mm  
Befestigungsmaterial:  
1 Schraube mit Dübel

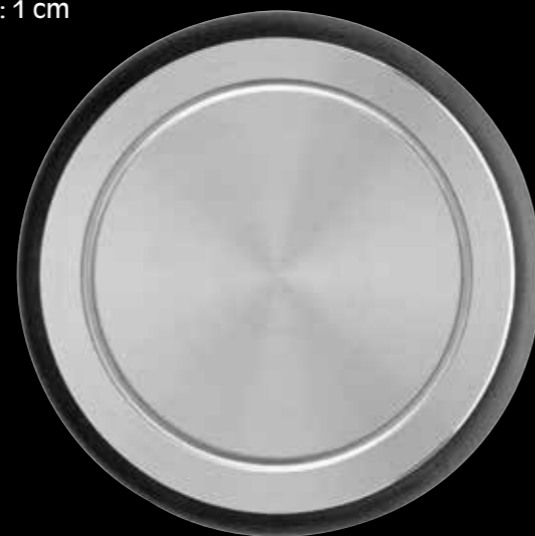
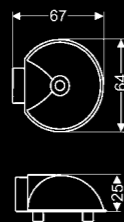

**Bodentürstopper – EZ 214**

Aufgrund des Eigengewichts  
keine feste Montage erforderlich

Farbe: Edelstahl matt  
Maße: Ø 90 mm,  
Höhe: 33 mm, Gewicht: 1,0 kg

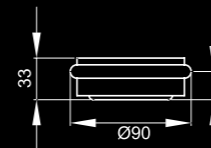

**Bodentürstopper – Z 1923**

Farbe: Zirkonium poliert, Chrom, Chrommatt, Nickelmatt  
Maße: Ø 50 mm, Höhe: 25 mm

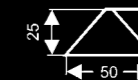

**Bodentürstopper – Z 1925**

Farbe: Zirkonium poliert, Chrom, Chrommatt, Nickelmatt  
Maße: Ø 37 mm, Höhe: 37 mm

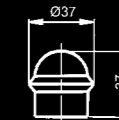

**Schiebetürmuschel – Z 1702**

Ausführung: ungelocht, BB, PZ  
Farbe: Zirkonium poliert, Chrom,  
Chrommatt, Nickelmatt  
Maße für Einfräsung: 25 x 92 x 10 mm

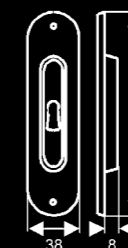

**KARCHER**  
DESIGN

1 2 3

a b c

**Hausnummern EZ 205 \***

Ausführung: \* 0, 1, 2, 3, 4, 5, 6, 7, 8, 9, a, b, c, d, /  
 Farbe: Edelstahl matt und Edelstahl poliert  
 Höhe: Ziffern 150 mm, Buchstaben 110 mm,  
 Stärke: 2 mm  
 für Wandbefestigung

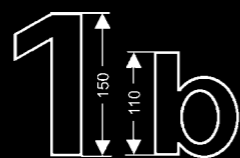

2 3 4

**Hausnummern EZ 207 \***

Ausführung: \* 0, 1, 2, 3, 4, 5, 6, 7, 8, 9, a, b, c, d, /  
 Farbe: Edelstahl matt  
 Höhe: Ziffern 100 mm, Buchstaben 75 mm  
 Stärke: 2 mm  
 für Wandbefestigung

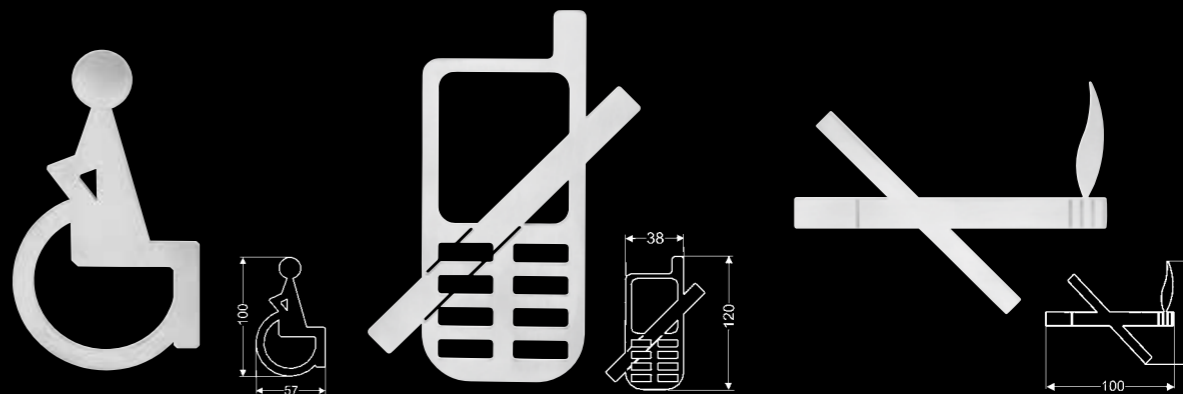
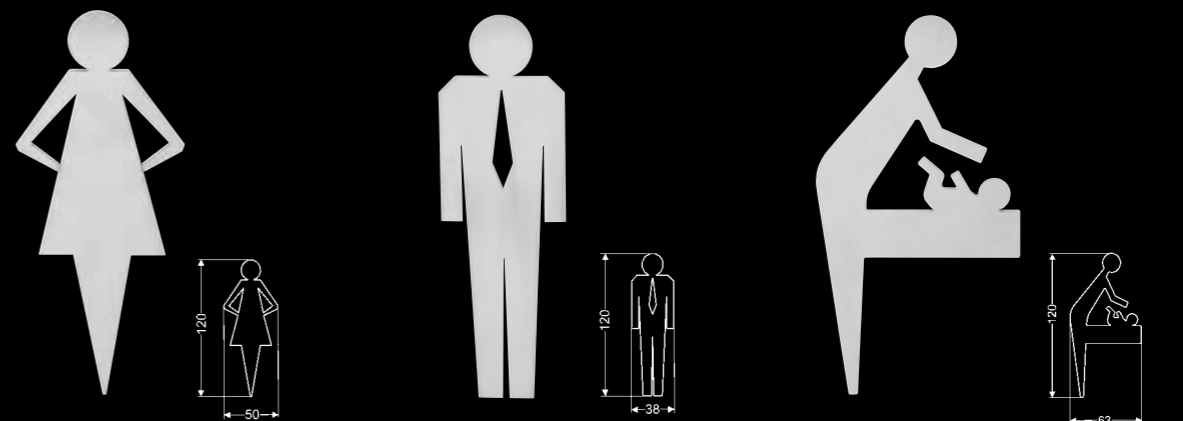

**Hinweisschilder - EZ 200**

Ausführung:  
 Damen, Herren, Behinderte oder WC  
 Farbe: Edelstahl matt  
 Maß: Ø 76 mm  
 Sonderanfertigungen nach Skizze möglich.

**Hinweisschilder EZ 202**

Farbe: Edelstahl matt  
 Ausführung: Maße:  
 EZ202 D - Damen 120 x 50 mm  
 EZ202 H - Herren 120 x 38 mm  
 EZ202 B - Behinderte 100 x 57 mm  
 EZ202 WT - Wickelraum 120 x 63 mm  
 EZ202 M - Mobiltelefon 120 x 38 mm  
 EZ202 N - Nichtraucher 110 x 75 mm



**Knopf - EK 350**  
 für Haustüren  
 Nur feste Montage  
 Farbe: Edelstahl matt  
 Edelstahl poliert/matt  
 Rosette: Ø 86 mm  
 Knopf: Ø 74 mm



**Knopf - EK 570-RQ**  
 für Haustüren  
 Nur feste Montage  
 Farbe: Edelstahl matt  
 Edelstahl poliert/matt  
 Rosette: 50 x 50 x 3 mm  
 Knopf: 80 x 80 mm

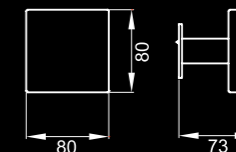

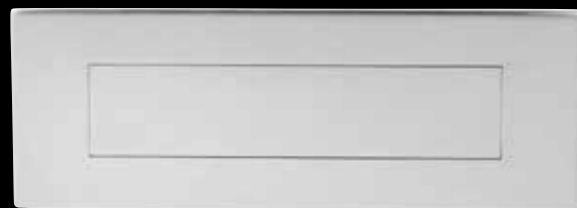
**Briefklappe (Außenseite) – EBK 1**

Farbe: Edelstahl matt, Edelstahl poliert,  
Zirkonium poliert  
Maße: 305 x 110 x 10 mm  
Schlitzmaße: 220 x 50 mm  
Befestigungsmaterial:  
M6 Schrauben, verstellbar von 246 – 286 mm

Schrauben bzw. Hutmuttern sind immer sichtbar.  
Verblendungsmöglichkeit mit EBZK 1.

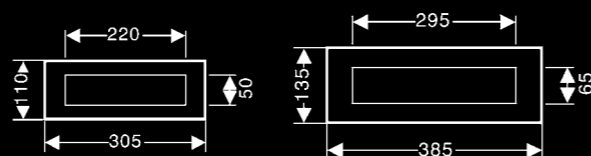
**Briefklappe (Außenseite) – EBK 2 (ohne Abbildung)**

Farbe: Edelstahl matt, Edelstahl poliert,  
Zirkonium poliert  
Maße: 385 x 135 x 10 mm  
Schlitzmaße: 295 x 65 mm  
Befestigungsmaterial:  
M6 Schrauben, verstellbar von 246 – 286 mm

**Briefklappe (innenseite) – EBZK 1**

Farbe: Edelstahl matt, Edelstahl poliert,  
Zirkonium poliert  
Maße: 305 x 110 x 10 mm  
Schlitzmaße: 220 x 66 mm  
Befestigungsmaterial:  
M6 Schrauben, verstellbar von 246 – 286 mm

Bei gegenseitiger Verschraubung beider  
Briefklappen muß die Türstärke mind. 45 mm  
betragen.

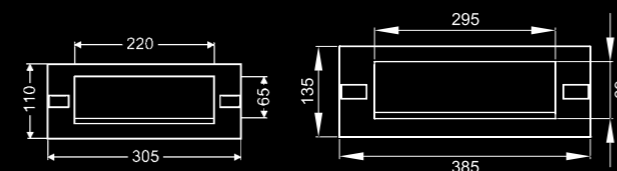
**Briefklappe (innenseite) – EBZK 2 (ohne Abbildung)**

Farbe: Edelstahl matt, Edelstahl poliert,  
Zirkonium poliert  
Maße: 385 x 135 x 10 mm  
Schlitzmaße: 295 x 65 mm  
Befestigungsmaterial:  
M6 Schrauben, verstellbar von 328 – 363 mm

Bei gegenseitiger Verschraubung beider  
Briefklappen muß die Türstärke mind. 45 mm  
betragen.

**Briefklappe – EBK 3**

Farbe: Edelstahl matt  
Maße: 350 x 74 x 10 mm  
Schlitzmaße: 275 x 42 mm  
Befestigungsmaterial:  
M6 Schrauben  
Achismaß: 315 mm

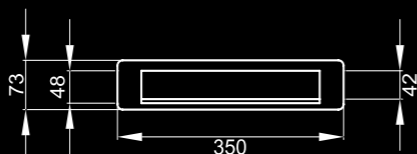
**Passende Innenklappe EBZK 3****Briefklappe – EBK 4**

Farbe: Edelstahl matt  
Maße: 350 x 74 x 10 mm  
Schlitzmaße: 275 x 42 mm  
Befestigungsmaterial:  
M6 Schrauben  
Achismaß: 315 mm

**Passende Innenklappe EBZK 4****Hohlstifte**

**Z 1100 H – 100**  
Türstärke: 30 – 45 mm

**Z 1100 H – 120**  
Türstärke: 50 – 70 mm

**Z 1100 H – 130**  
Türstärke: 60 – 80 mm



**Z 1800 – 124**  
8/10 mm abgesetzt  
Türstärke: 50 – 63 mm

**Z 1800 – 144**  
8/10 mm abgesetzt  
Türstärke: 58 – 70 mm

**Z 1900 – 115**  
8/9 mm abgesetzt  
Türstärke: 50 – 63 mm

**Montageset für Stoßgriffe**

**EZ 1060**  
für Holztüren



**EZ 1061**  
für Glastüren



**EZ 1062** durchgehende  
Einzelbefestigung für Glastür  
mit Edelstahl Zierkappen  
auf der Gegenseite



**EZ 1064** unsichtbare  
Einzelbefestigung für  
Rahmentüren



**EZ 1065** durchgehende  
Einzelbefestigung



**EZ 1079/1080** unsichtbare  
Einzelbefestigung für  
Holz und Rahmentüren

**Wechselstifte  
für einseitig gebohrte Tür**

**Z 1400 – 60**  
Türstärke: 40 – 50 mm

**Z 1400 – 80**  
Türstärke: 55 – 72 mm

**Z 1300 – 60**  
8/10 mm abgesetzt  
Türstärke: 40 – 50 mm

**Z 1300 – 80**  
8/10 mm abgesetzt  
Türstärke: 55 – 72 mm

**Z 1300 – 100**  
8/10 mm abgesetzt  
Türstärke: 75 – 95 mm

**Panikstifte**

**Z 2100 – 110 P**  
Panikstift 9 mm  
Türstärke: 40 – 64 mm

**Z 2100 – 160 P**  
Panikstift 9 mm  
Türstärke: 62 – 100 mm

**Bohrschablonen**

**Z 503**  
für Schutz-  
garnituren

**Z 502**  
Bohrung  
Ø 7 mm

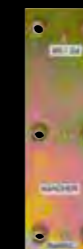

**Z 600**  
Plan Design Frässhablone

**Schraubwechselstifte**

**Z 1700 – 70**  
Türstärke: 39 – 48 mm

**Z 1700 – 80**  
Türstärke: 47 – 56 mm

**Z 1700 S – 80**  
Türstärke: 47 – 56 mm

**Z 1700 – 100**  
Türstärke: 52 – 64 mm



**Z 1600 – 70**  
8/10 mm abgesetzt  
Türstärke: 39 – 40 mm

**Z 1600 – 90**  
8/10 mm abgesetzt  
Türstärke: 51 – 61 mm

**Z 1600 – 100**  
8/10 mm abgesetzt  
Türstärke: 67 – 72 mm

**Z 1600 – 120**  
8/10 mm abgesetzt  
Türstärke: 83 – 86 mm



**EPS 50**  
Pflegespray

**EPS 30**  
Pflegetuch

**KARCHER**  
DESIGN



Die preiswerte Alternative mit Klipptechnik und Hochhaltefeder, festdrehbar gelagert



**L-Form - E 100**

Ausführung:  
Farbe:  
Griffdurchmesser:  
Rosettenmaß:

Passender Knopf EK 310

Gebrauchskategorie 3

BB, PZ, BAD, WG  
Edelstahl matt  
Ø 19 mm  
Ø 52 mm x 10 mm Klipprosette EZ 170  
und Hochhaltefeder



**U-Form - E 200**

Ausführung:  
Farbe:  
Griffdurchmesser:  
Rosettenmaß:

Passender Knopf EK 310

Gebrauchskategorie 3

BB, PZ, BAD, WG  
Edelstahl matt  
Ø 19 mm  
Ø 52 mm x 10 mm Klipprosette EZ 170  
und Hochhaltefeder



**K-Form - E 300**

Ausführung:  
Farbe:  
Griffdurchmesser:  
Rosettenmaß:

Passender Knopf EK 310

Gebrauchskategorie 3

BB, PZ, BAD, WG  
Edelstahl matt  
Ø 19 mm  
Ø 52 mm x 10 mm Klipprosette EZ 170  
und Hochhaltefeder

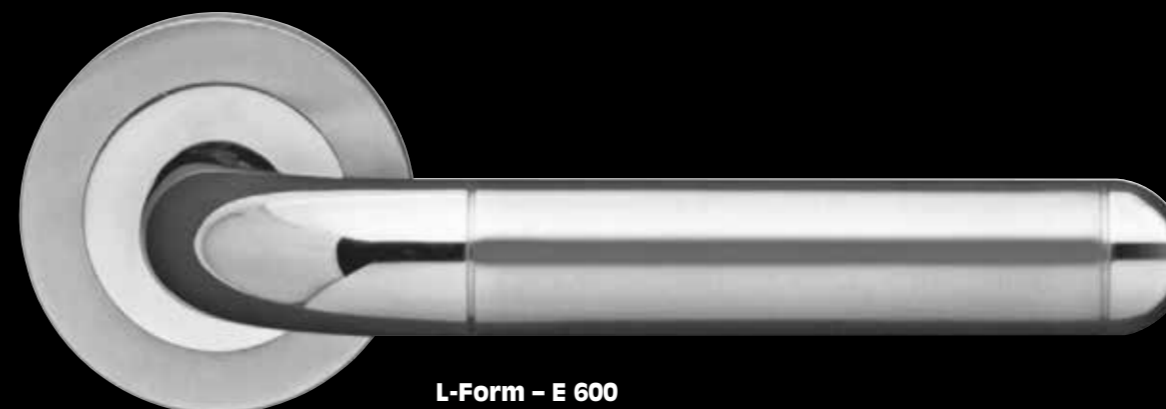

**L-Form - E 600**

Ausführung:  
Farbe:  
Griffdurchmesser:  
Rosettenmaß:

Passender Knopf EK 310

BB, PZ, BAD, WG  
Edelstahl poliert/matt  
Ø 20 mm  
Ø 52 mm x 10 mm Klipprosette EZ 170  
und Hochhaltefeder



**K-Form - E 700**

Ausführung:  
Farbe:  
Griffdurchmesser:  
Rosettenmaß:

Passender Knopf EK 310

BB, PZ, BAD, WG  
Edelstahl poliert/matt  
Ø 20 mm  
Ø 52 mm x 10 mm Klipprosette EZ 170  
und Hochhaltefeder



**K-Form - E 800 Q**

Ausführung:  
Farbe:  
Griffdurchmesser:  
Rosettenmaß:

Passender Knopf EK 310 Q

Gebrauchskategorie 3

BB, PZ, BAD, WG  
Edelstahl matt  
19 mm x 19 mm  
57 mm x 57 mm x 10 mm  
Klipprosette EZ 170 Q  
und Hochhaltefeder



◀ **Drehständer 11NSR**

3 Seiten, 32 Muster auf schwarzen Tafeln  
210 cm x Ø53 cm

**Musterständer 17 CSR** ▶

2 Seiten, 20 Muster auf schwarzen Tafeln  
214 cm x 66 cm x 48 cm



◀ **Drehständer 15 SR**

4 Seiten, 20 Muster auf schwarzen Tafeln  
190 cm x 35 cm x 35 cm



◀ **Alu Musterkoffer 9E**

9 Muster auf Koffertafeln  
47 cm x 36 cm x 15,5 cm

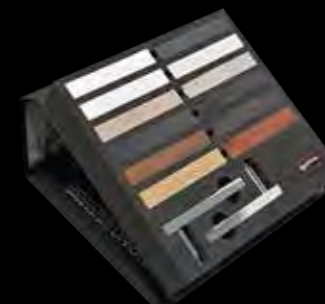

▶ **Torino Inlaybox 23**



◀ **Musterschrank 20SR (beleuchtet)**

20 Muster auf schwarzen Tafeln  
219 x 104 x 42 cm



▶ **Musterständer 411SR**

2 Seiten, 10 Muster auf schwarzen Tafeln  
178 cm x 32 cm x 32 cm

# plan-design

by KARCHER



**KARCHER**  
  
**DESIGN**

Karcher GmbH  
Raiffeisenstraße 32  
74906 Bad Rappenau  
Tel.: +49 7264 9164-0  
Fax: +49 7264 9164-40  
mail@karcher-design.de  
www.karcher-design.de