

Katalog 2018/19

Beschläge

HEWI

Tür- und Fensterbeschläge
Türzubehör
Garderoben
Sanitär

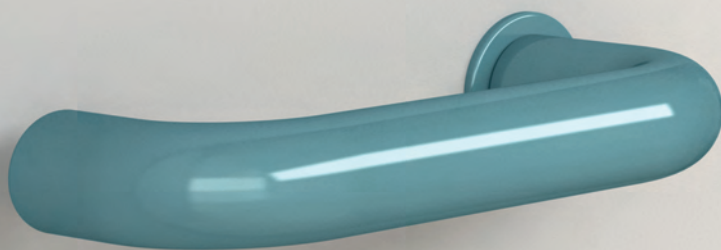

NEU. mini



mini

Minimalismus neu definiert

Mit mini definiert HEWI den Begriff Minimalismus neu. Die raffinierte Technik ermöglicht eine extrem verkleinerte Rosette, die den Türdrücker auf das Wesentliche reduziert. Der Verzicht auf überflüssige Schlüsselrosetten unterstreicht das minimalistische Konzept. Mit mini entsteht ein neues Zusammenspiel aus Beschlag und Tür. Die innovative Technik ermöglicht eine besonders einfache und schnelle Befestigung der Rosette (siehe Seite 25). Sowohl für Innen- und Wohnraumtüren im privaten Bereich oder Wohnungsbau als auch in Büro- und Geschäftshäusern ist mini einsetzbar.



Ausgezeichnet mit dem Universal Design Expert Award 2017, dem German Design Award 2018, den Iconic Awards 2017 – Best of Best sowie dem Architects' Darling Award 2017.

bicolor

Individualität an der Tür

Mit bicolor wird der Türdrücker zum Statement des persönlichen Stils. HEWI bietet mit bicolor die Möglichkeit zur individuellen Gestaltung. Eine flache Rosette aus Edelstahl versehen mit einer metallischen PVD-Veredelung umschließt ein farbiges Inlay aus Polyamid. Je nach Türdrücker-Modell stehen bis zu 16 Polyamidfarben zur Auswahl. Je nach Modell sind bis zu 2500 Kombinationen der einzelnen Komponenten möglich. Erhältlich ist Ihre bicolor Kreation als Einzelstück oder als durchgängiges Designobjekt für ein ganzes Gebäude.



Einleitung

Die Marke HEWI	2 – 3
Neuheiten	4 – 11
Entro	12 – 13

mini 15

Garnituren	18 – 23
Montagekonzept	24 – 26
Technische Voraussetzungen	27

bicolor 29

Garnituren	32 – 35
Montagekonzept	36 – 37

System 100 39

Garnituren Edelstahl	42 – 45
Komponenten Edelstahl	46 – 47

System 111 49

Garnituren Edelstahl	52 – 55
Komponenten Edelstahl	56 – 57
Garnituren Polyamid	58 – 65
Garnituren Polyamid <i>active+</i>	66 – 69
Komponenten Polyamid	70 – 72
Komponenten Polyamid <i>active+</i>	73

Serie 130 75

Garnituren Polyamid	78 – 79
Komponenten Polyamid	80 – 81

System 162 83

Garnituren Edelstahl	86 – 89
Komponenten Edelstahl	90 – 91
Garnituren Polyamid	92 – 93
Komponenten Polyamid	94

Serie 170 97

Garnituren Edelstahl	100 – 101
Komponenten Edelstahl	102 – 103

Serie 180 105

Garnituren Edelstahl	108 – 111
Komponenten Edelstahl	112 – 113

Serie 250 115

Garnituren Edelstahl	118 – 119
Komponenten Edelstahl	120

Serie 260 123

Garnituren Edelstahl	126 – 127
Komponenten Edelstahl	128

Funktionsbeschläge 131

Sortiment	132 – 133
Notausgangsbeschläge	135 – 142
Haustür-Halbgarnituren	144 – 155
Knopf-Halbgarnituren	156 – 158
Schutzbeschläge und -rosetten	158 – 163
Rahmentürbeschläge	165 – 168

Bestellhilfe 171

Übersicht Sortimente	172 – 173
Übersicht Komponenten	174 – 177
Bauteile für Garnituren	178
Bestellangaben Türdrücker	179
DIN-Normen	180 – 188
Glastürbeschläge	189
Techniken	190 – 195
Bestellnummernsystematik	196 – 197

Stifte | Anschlaghilfen 199

Stifte	200
Anschlaghilfen	201

Fenstergriffe 205

Sortiment	206 – 207
Edelstahl	208 – 214
Komponenten	215
Polyamid	216 – 219
Technische Information	220

Griffe 221

Sortiment	222 – 223
Edelstahl, Glas	224 – 235
Polyamid	236 – 245
Befestigungsarten	246 – 255
Montagehinweise	256 – 258

Türzubehör | Bänder 259

Sortiment	260 – 261
Beschilderungen Serie guide	262 – 263
Symbole	264 – 265
Briefeinwürfe, Hausnummern	266 – 267
Türpuffer	268 – 270
Lüftungsgitter, Türschoner	271 – 272
Bänder	273 – 275
Technik, Bestellhilfe	276

Garderoben | Haken 277

Planungshilfe, Prüfzertifikat	279
Sortiment	280 – 281
Zahnputzbecherleisten	282 – 283
Haken für Garderobenstangen	284 – 286
Garderobenstangen	287 – 291
Kleiderbügel	292
Piktogramme	293
Haken	294 – 300

Sanitär 301

Sortiment	302 – 303
System 162	304 – 305
Serie 477	306 – 309
Serie 805 Classic	310 – 311
Serie 805	312 – 315
System 100	316 – 317
System 800	318 – 319
System 800K	320 – 322
System 815	323 – 325
Trennwandbeschläge	326 – 328

Möbelbeschläge 329

Sortiment	330 – 331
Möbelgriffchen	332 – 337
Möbelknöpfe	338 – 339
Einlassmuscheln	340 – 341
Befestigungsarten	342

Allgemeine Informationen 343

Serviceangebote	344
Bestellnummernverzeichnis	345 – 373
Produktvorteile, Zertifizierungen	374
Lieferbedingungen	375
Material- und Pflegehinweise	375
Allgemeine Verkaufsbedingungen	376 – 377
Farben, Oberflächen	378, Ausklapper hinten

HEWI Hotline

montags – donnerstags	07:00 – 17:00 Uhr
freitags	07:00 – 15:00 Uhr
Telefon: +49 5691 82-300	
Telefax: +49 5691 82-493	
eMail: support@hewi.de	

Die Marke HEWI ist ausgezeichnet

Mit dem legendären Türdrücker System 111 schrieb HEWI Designgeschichte. Noch heute zählt System 111 zu den Designikonen moderner Architektur. Klare Linien, markante Farben hochwertige Materialien und dauerhafte Qualität – charakterisieren nicht nur System 111, sondern alle HEWI Produkte. Funktionalität und Design bilden bei HEWI eine Einheit. Neben hohem Bedienkomfort und exzellenter Verarbeitung zeichnen sich die Türdrücker durch ihre puristische Formensprache aus. Zahlreiche Auszeichnungen mit renommierten Design-Awards unterstreichen den Anspruch, herausragende Produkte zu gestalten. Viele Produkte sind gleich mehrfach mit international anerkannten Designpreisen ausgezeichnet, wie beispielsweise dem iF DESIGN AWARD oder den ICONIC AWARDS.

Mit HEWI ist eine durchgängige Gestaltung von der Haustür bis zum Sanitärraum möglich. Neben einer großen Auswahl an Beschlägen für Türen und Fenster umfassen die Systeme formal passende Handläufe, Beschilderungen, Fluchtweglösungen sowie Sanitär-Accessoires und barrierefreie Produkte.



reddot award 2014
winner



GEPRÜFTE QUALITÄT

HEWI Produkte werden von unabhängigen Prüfinstituten überwacht und garantieren so höchste Anforderungen an Funktionalität, zuverlässige Technik und Sicherheit. Ausgesuchte Materialien und deren sorgfältige Verarbeitung ergeben eine herausragende, langlebige Qualität.

MADE IN GERMANY

HEWI setzt auf den Produktionsstandort Deutschland. Seit seiner Gründung 1929 befindet sich HEWI in Familienbesitz. Noch heute wird der weltweit bekannte Designklassiker, das Türdrücker-System 111, im nordhessischen Bad Arolsen gefertigt.

NACHHALTIGKEIT

Ressourcenschonende Verfahren tragen dazu bei, umweltschonende Produkte zu entwickeln. Eine nachhaltige Gestaltung umfasst für HEWI nicht nur den verantwortungsvollen Umgang mit Ressourcen, sondern auch die ausschließliche Verwendung hochwertiger Materialien und der Einsatz verlässlicher Technik, die die Voraussetzung für dauerhafte und damit nachhaltige Qualität schaffen.



bicolor

Vielseitig einsetzbar



Modell 162.21PC | Rosette PVD Kupfer glänzend





Mit bicolor setzen nicht nur Individualisten ein Statement. Für den exklusiven Wohnungsbau ist der Einsatz von bicolor interessant, gleichermaßen bietet HEWI mit bicolor auch Unternehmen in Büro- und Geschäftshäusern die Option, ihr Corporate Design bis ins kleinste Detail umzusetzen. Trotz der reduzierten Gestaltung der Rosette erfüllt bicolor die Vorgaben der DIN EN 1906 in der Benutzerkategorie 4 für sehr hohe Beanspruchung. Hieraus ergeben sich vielseitige Einsatzmöglichkeiten.

bicolor

Mit HEWI Unikate entwerfen



Modell 162.21PC | Rosette Edelstahl glänzend





Mit dem HEWI bicolor Konfigurator kann der individuelle Türdrücker entworfen werden. Ganz nach Ihren persönlichen Vorlieben, stellen Sie Ihren bicolor Türdrücker mithilfe des Online-Konfigurators Schritt für Schritt zusammen. Erhältlich ist Ihre Kreation als Unikat oder als Serienfertigung. Bis zu 2500 Kombinationen sind je nach Modell möglich. Erfahren Sie mehr dazu auf Seite 30 oder entwerfen Sie unter www.hewi.de/bicolor-konfigurator Ihr persönliches Designobjekt.

mini

Designklassiker neu inszeniert



Die formale Reduktion der Rosette bei mini lässt die Gestaltung des Türdrückers zum stilprägenden Element an der Tür werden. Die Form des Drückers rückt durch die minimierte Rosette in den Fokus, so erhalten HEWI Designklassiker eine völlig neue Anmutung. Ausgewählte HEWI Türdrücker-Modelle, wie System 111, System 162 und Serie 130, sind mit mini kombinierbar.

Modell 162XAM





mini

Innovatives Befestigungskonzept



Modell 111.23PCM



Die konsequente Suche nach neuen Wegen ist charakteristisch für HEWI. So entstehen überraschende, innovative Lösungen, die weit über konventionelle Ansätze hinausgehen. Die von HEWI entwickelte Technik, die in mini steckt, setzt neue Maßstäbe. Diese neuartige Technik erlaubt die Reduzierung der Rosette auf ein Minimum – sie weist einen Durchmesser von lediglich 32 mm sowie eine Bauhöhe von nur 3 mm auf. Das clevere Montagekonzept von mini ermöglicht eine schnelle, belastbare Befestigung, die kein Bohren erfordert. Geeignet ist mini sowohl für Innentüren im privaten Bereich oder Wohnungsbau als auch in Büro- und Geschäftshäusern (Benutzerkategorie 4, DIN 1906).

Handläufe Modulare Systeme





ENTRO

ENTRO bietet modulare Lösungen für die Bereiche Handläufe, Wandschutz und Beschilderung. Langjährige Erfahrung macht ENTRO zu einem verlässlichen, starken Partner. ENTRO Produkte überzeugen durch hohe Funktionalität, zertifizierte Qualität und klare Formensprache. Die formal aufeinander abgestimmten Systeme, vielfältigen Materialien sowie differenzierte Designs ermöglichen einzigartige Gestaltungsoptionen. ENTRO Produkte sind mit allen HEWI Systemen kombinierbar und ermöglichen so eine konsequente, durchgängige Ausstattung von der Tür bis zum Sanitärbereich.

Unter www.hewi.de/handläufe finden Sie ausführliche Informationen zu den Handläufen.

mini



hewi.de/mini

Die puristische Designlösung mini reduziert den Türdrücker auf das Wesentliche, ohne auf Funktionalität zu verzichten. Anspruchsvolles Design, zuverlässige Technik, nachhaltige Qualität und hoher Greifkomfort – bei mini kann weniger mehr. Die von HEWI entwickelte Technik, die in mini steckt, setzt Maßstäbe. Sie reduziert die Rosette auf ein Minimum (\varnothing 32 mm, Bauhöhe 3 mm).



Modell 133PCM



mini

Weniger kann mehr

DESIGN

HEWI, Bad Arolsen

MATERIAL UND OBERFLÄCHE

Beschläge aus Polyamid oder Edelstahl (matt geschliffen) mit minimalistischer Rosette

POLYAMID

Modell 111	18 – 19
Modell 162	20 – 21
Modell 130	22 – 23
Montagekonzept	24 – 26
Technische Voraussetzungen	27



Modell 162.21PCM



mini

Weniger kann mehr



weLcOME



Modell 111.23PCM **Neu**

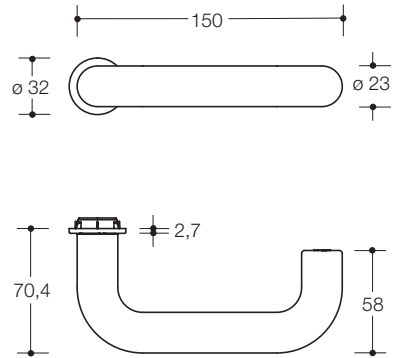

Türdrücker 111.23 mit mini Rosetten
Polyamid lieferbare HEWI Farben siehe unten
 DIN EN 1906 Klasse 4

Modell 111XAM **Neu**

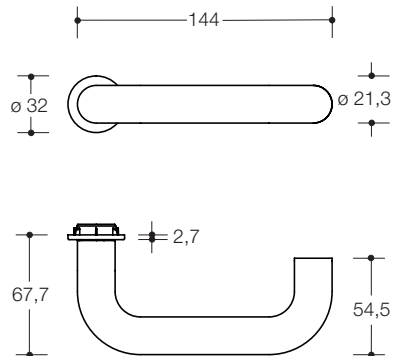

Türdrücker 111XA mit mini Rosetten
Edelstahl matt geschliffen
 DIN EN 1906 Klasse 4

MATERIAL | FARBE

MATERIAL | OBERFLÄCHE

Polyamid

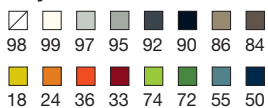

Edelstahl
 matt geschliffen

Neu

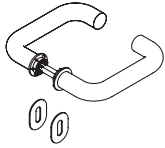
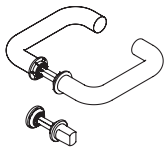
Modell 111.23PCM	mini Rosetten Polyamid
Zimmernatur ohne Schlüsselrosetten	
Klasse 4	111PCM06.230
Zimmernatur	
Klasse 4	111PCM01.230
Frei/Besetzt-Garnitur	
Klasse 4	111PCM02.230

Neu

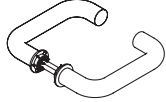
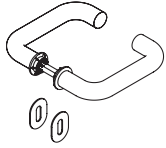
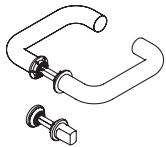
Modell 111XAM	mini Rosetten Edelstahl matt geschliffen
Zimmernatur ohne Schlüsselrosetten	
Klasse 4	111XAM06.130
Zimmernatur	
Klasse 4	111XAM01.130
Frei/Besetzt-Garnitur	
Klasse 4	111XAM02.130

Schlüsselrosette (Klebe montage) **Neu**
für Zimmernaturen
306PCM Polyamid
306XAM Edelstahl

WC-Rosette | M, FBM (Notöffnung Münze) **Neu**
für Frei/Besetzt-Garnituren
306PCMNR Polyamid
306XAMNR Edelstahl



BB



PZ



BESTELLANGABEN

Bestellnummer
Farbe (Polyamid)
Türstärke
ggf. Lochung
ggf. Notöffnungsart (M, FBM)

mini ist erhältlich mit Vierkant 8 mm für den
Türstärkenbereich von 38,1 bis 78 mm

NOTÖFFNUNGSARTEN



M
ohne Frei-Besetzt-
Anzeige



FBM
mit Frei-Besetzt-
Anzeige

Modell 162.21PCM **Neu**

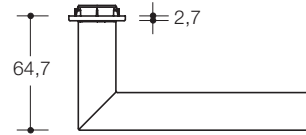
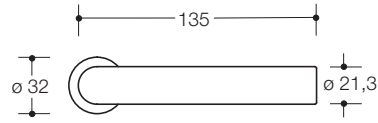

Türdrücker 162.21PC mit mini Rosetten
Polyamid lieferbare HEWI Farben siehe unten
DIN EN 1906 Klasse 4

Modell 162XAM **Neu**

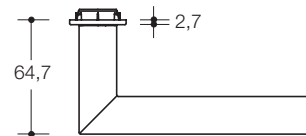
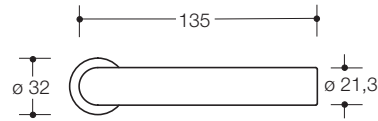

Türdrücker 162XA mit mini Rosetten
Edelstahl matt geschliffen
DIN EN 1906 Klasse 4

MATERIAL | FARBE

MATERIAL | OBERFLÄCHE

Polyamid

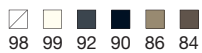

Edelstahl

matt geschliffen

Neu

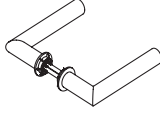
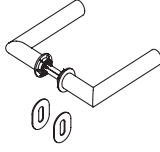
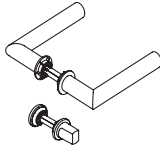
Modell 162.21PCM	mini Rosetten Polyamid
Zimmerngarnitur ohne Schlüsselrosetten	
Klasse 4	162PCM06.230
Zimmerngarnitur	
Klasse 4	162PCM01.230
Frei/Besetzt-Garnitur	
Klasse 4	162PCM02.230

Neu

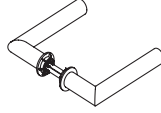
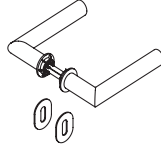
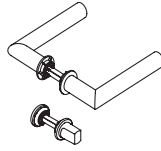
Modell 162XAM	mini Rosetten Edelstahl matt geschliffen
Zimmerngarnitur ohne Schlüsselrosetten	
Klasse 4	162XAM06.230
Zimmerngarnitur	
Klasse 4	162XAM01.230
Frei/Besetzt-Garnitur	
Klasse 4	162XAM02.230

Schlüsselrosette (Klebe montage) **Neu**
für Zimmerngarnituren
306PCM Polyamid
306XAM Edelstahl

WC-Rosette | M, FBM (Notöffnung Münze) **Neu**
für Frei/Besetzt-Garnituren
306PCMNR Polyamid
306XAMNR Edelstahl



BB



PZ



BESTELLANGABEN

Bestellnummer
Farbe (Polyamid)
Türstärke
ggf. Lochung
ggf. Notöffnungsart (M, FBM)

mini ist erhältlich mit Vierkant 8 mm für den
Türstärkenbereich von 38,1 bis 78 mm

NOTÖFFNUNGSARTEN



M
ohne Frei-Besetzt-
Anzeige



FBM
mit Frei-Besetzt-
Anzeige

Modell 133PCM **Neu**

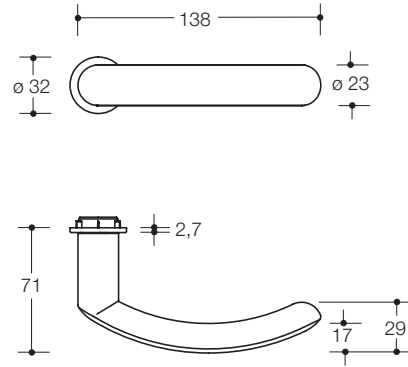

Türdrücker 133
Polyamid

mit mini Rosetten
lieferbare HEWI Farben siehe unten
DIN EN 1906 Klasse 4

MATERIAL | FARBE

Polyamid

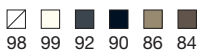

Neu

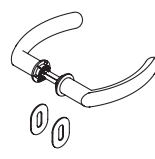
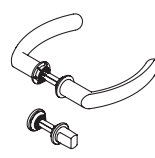
Modell 133PCM	mini Rosetten Polyamid
Zimmerngarnitur ohne Schlüsselrosetten	
Klasse 4	130PCM06.330
Zimmerngarnitur	
Klasse 4	130PCM01.330
Frei/Besetzt-Garnitur	
Klasse 4	130PCM02.330

Schlüsselrosette (Klebmontage) **Neu**
für Zimmerngarnituren
306PCM Polyamid

WC-Rosette | M, FBM (Notöffnung Münze) **Neu**
für Frei/Besetzt-Garnituren
306PCMNR Polyamid



BB



PZ



BESTELLANGABEN

Bestellnummer
Farbe (Polyamid)
Türstärke
ggf. Lochung
ggf. Notöffnungsart (M, FBM)

mini ist erhältlich mit Vierkant 8 mm für den
Türstärkenbereich von 38,1 bis 78 mm

NOTÖFFNUNGSARTEN



M
ohne Frei-Besetzt-
Anzeige



FBM
mit Frei-Besetzt-
Anzeige

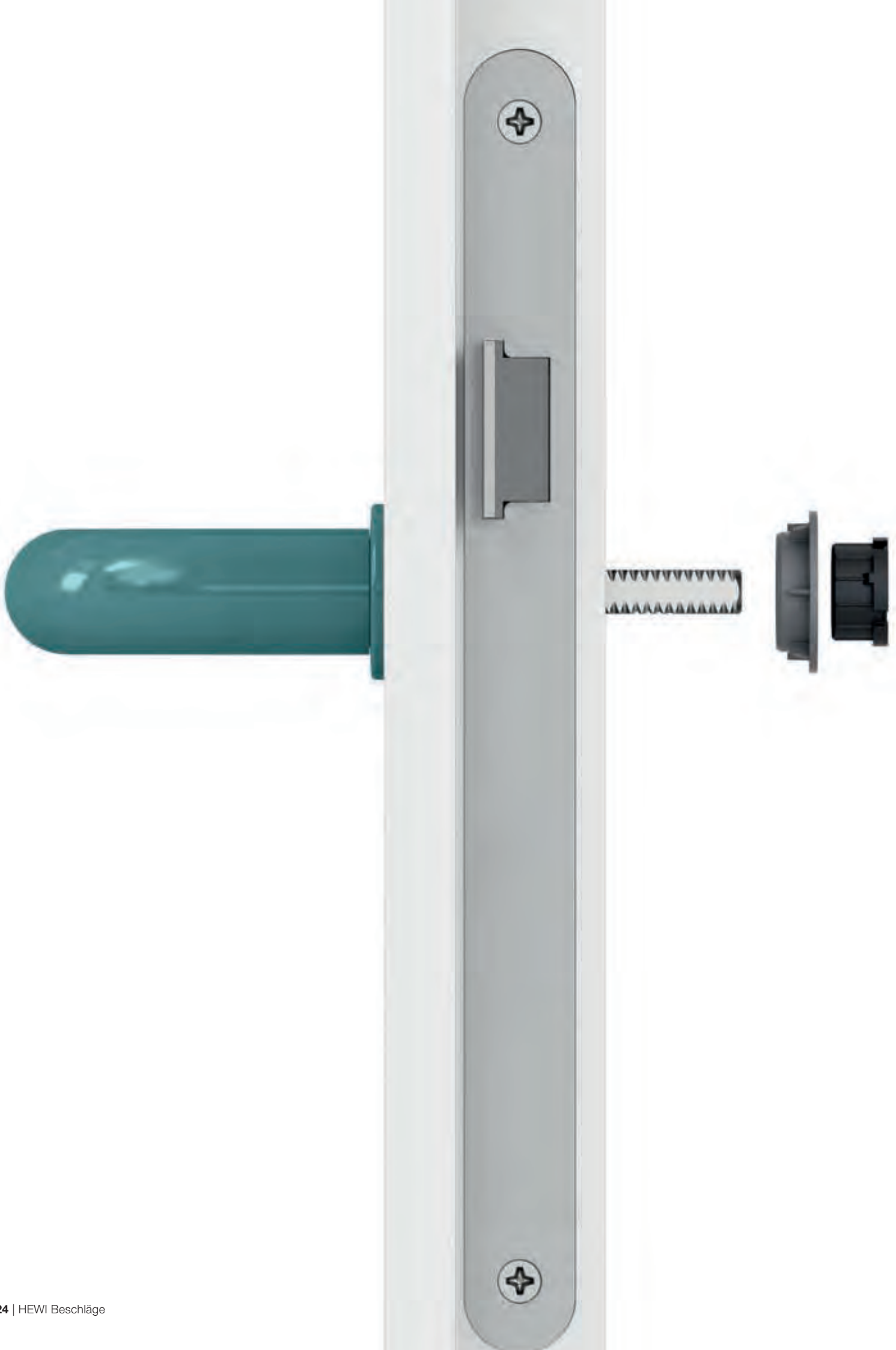

Montagekonzept mini

Innovative Technik

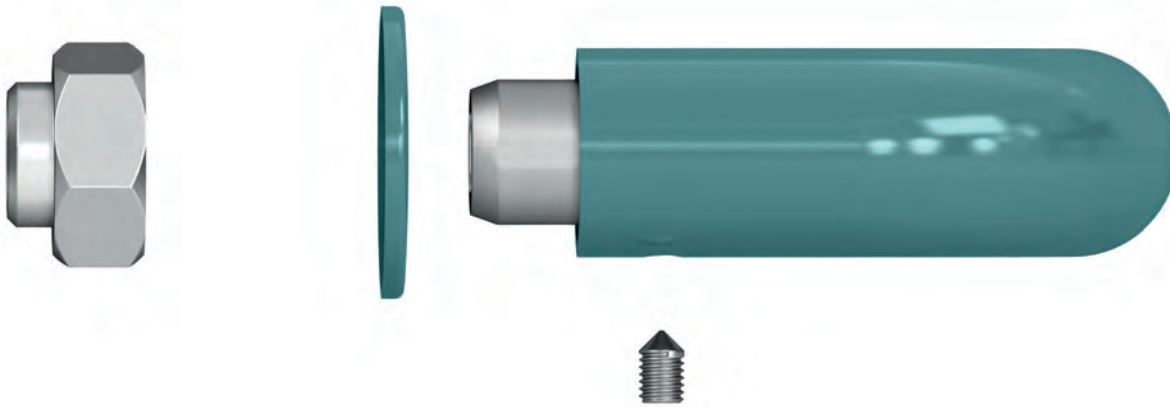

Mit mini erfüllt HEWI nicht nur höchste Ansprüche an ein außergewöhnliches Design, sondern auch an langlebige Qualität und innovative Technik. Ingenieurskunst made in Germany – dafür steht das Montagekonzept von mini. Die einzigartige Befestigungslösung ist nicht nur besonders schnell und unkompliziert zu montieren, sie

verzichtet vollkommen auf tradierte Notwendigkeiten, wie beispielsweise das Bohren des Türblatts. Trotz der Rosette erfüllt mini die Vorgaben der DIN 1906 in der Benutzerkategorie 4. Mit mehr als 1 Millionen getesteten Gebrauchszyklen wird mini von einem unabhängigen Prüfinstitut dauerhaft zuverlässige Qualität bescheinigt.

Einzigartige Befestigung Clevere Montagetechnik



1. Bei gefälzten Türen Montagekeile zwischen Schloss und Schlosstaschenfräsung einsetzen.
2. Das Drückerstiftteil mit Einpresslagerung wird durch die Schlosstasche geschoben.
3. Das Einpresslager der Gegenseite wird mit einer Mutter, die als Montagehilfe dient, und einem Ringschlüssel SW19 in das Türblatt eingedreht.

4. Hierdurch verpressen sich die Einpresslager im Türblatt. Die Montagehilfe (Mutter) kann nun entfernt werden.
5. Das Einpresslager wird mit einer mini-Rosette abgedeckt.
6. Anschließend wird der zweite Drücker auf den Stift geschoben und mit einem Gewindestift fixiert.

Wie einfach die Befestigung von mini ist, zeigt Ihnen der Montage-Film auf unserer Website (www.hewi.com/de/mini).

Technische Voraussetzungen

Bedingungen für die Montage von mini

Türaufbau

Die Montage ist an stumpfen und gefälzten Türen möglich. Empfohlen wird mini an Wohnraum- und Innentüren mit HDF-Deckplatte und Mittellagen aus Röhrenspan, einer Vollspaneinlage oder einer hochwertigeren Ausführung.

Bitte beachten Sie, dass wir nur die Montage an den von HEWI abgeprüften Türelementen empfehlen. Darüber hinaus kann mini auch an nicht geprüften Türelementen verbaut werden. Für die einwandfreie Montage und Dauergebrauchstauglichkeit kann HEWI in diesem Fall jedoch nicht garantieren.

Unter www.hewi.com/de/mini auf unserer Website finden Sie eine aktuelle Aufstellung der getesteten Türelemente.

Fräsmaß | Türdrücker

Das Fräsmaß im Bereich der Schlossnuss muss ein Nennmaß von 25 mm aufweisen. Fertigungstoleranzen von ± 1 mm können durch die Einpresslagerung ausgeglichen werden.

Fräsmaß | PZ oder Buntbart

Das Fräsmaß im Bereich der Schlüsselrosetten (PZ/BB) darf ein max. Maß von 25×40 mm ± 1 mm aufweisen.

Fräsmaß | WC-Rosette

Das Fräsmaß für die Montage von WC-Rosetten muss ein Nennmaß von 25 mm ± 1 mm aufweisen.

Einsatzbereich

Die Vorgaben der DIN 1906 in der Benutzerkategorie 4 werden von mini erfüllt. Überall dort, wo Innentüren mit leichter bis mittlerer Frequenz genutzt werden, ist mini einsetzbar. Nicht geeignet ist mini für den Einsatz an Türelementen mit Funktionen, wie Feuerschutz, Rauchschutz, Einbruchhemmung, Feuchtraum oder Strahlenschutz. Mit mehr als 1 Million getesteten Gebrauchszyklen wird mini von einem unabhängigen Prüfinstitut dauerhaft zuverlässige Qualität bescheinigt.

Planung und Beratung

Gerne beraten wir Sie persönlich. Bitte wenden Sie sich mit Ihren Fragen an unseren Support. Diesen erreichen Sie telefonisch unter 05691 82-300 oder per E-Mail unter support@hewi.de

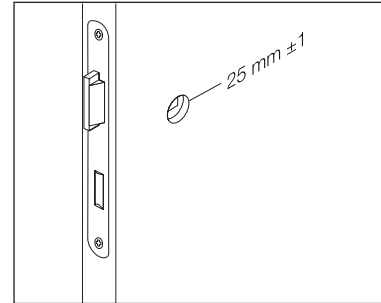

Fräsmaß | Türdrücker

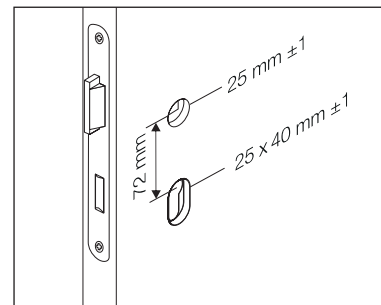

Fräsmaß | PZ oder Buntbart

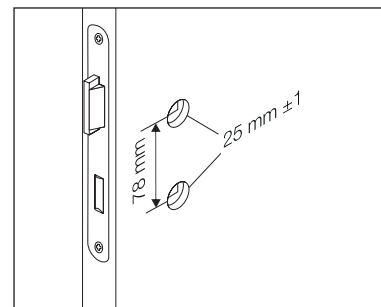

Fräsmaß | WC-Rosette



hewi.de/bicolor

Mit bicolor wird der Türdrücker zum Designobjekt mit individuellem Charakter. Architekturklassiker, wie System 111 und System 162, werden völlig neu inszeniert – perfekt abgestimmt auf das Mobiliar im Raum oder als stilbildendes Element an der Tür. HEWI bietet mit bicolor einen einzigartigen Beschlag, der eigens nach persönlichen Vorgaben gefertigt wird – sei es als Unikat oder als durchgängiges Gestaltungselement, das dem Gebäude seinen individuellen Charakter gibt. Bestehend aus zwei Materialien eröffnet bicolor einen ungewöhnlichen Mix: Polyamid trifft auf Edelstahl.



Modell 162.21PC | Rosette PVD Kupfer glänzend



bicolor

Persönliches Designobjekt

DESIGN

HEWI, Bad Arolsen

MATERIAL UND OBERFLÄCHE

Polyamid-Beschläge mit flachen Rosetten mit farbigem Inlay aus Polyamid. Rosette aus Edelstahl – wahlweise glänzend oder matt – oder PVD (Messing, Kupfer, Bronze oder Schwarzchrom).

POLYAMID

Konfigurator	30 – 31
Modell 111	32 – 33
Modell 162	34 – 35
Montagekonzept	36 – 37



Modell 162.21PC | Rosette Edelstahl glänzend



bicolor Konfigurator

Mit dem bicolor Konfigurator können Sie Ihren individuell gestalteten Türdrücker entwerfen. Im ersten Schritt wählen Sie das Türdrückermodell aus. Danach sind sowohl die Oberflächenbeschaffenheit der flachen Rosetten als auch die Polyamid-Farbe des Türdrückers und des Inlays frei wählbar. Erhältlich ist Ihr persönlicher bicolor Türdrücker als Einzelstück oder als durchgängiges Gestaltungselement, das einem ganzen Gebäude seinen individuellen Charakter gibt.

1. MODELLAUSWAHL

Modell 111



Modell 162

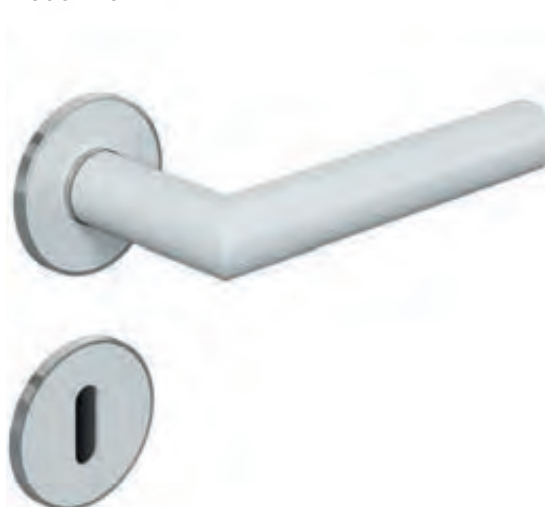

2. OBERFLÄCHENAUSWAHL ROSETTEN

Rosetten | 10 Oberflächen



Edelstahl matt



Edelstahl glänzend



Messing matt



Messing glänzend



Kupfer matt



Kupfer glänzend



Bronze matt



Bronze glänzend



Schwarzchrom matt



Schwarzchrom glänzend



 **PRODUKT KONFIGURIEREN**

Nutzen Sie unseren Konfigurator zur individuellen Gestaltung Ihrer persönlichen bicolor Türdrücker-Kombination.

www.hewi.de/bicolor-konfigurator

bicolor

3. FARBAUSWAHL DRÜCKER UND INLAY (SEPARAT WÄHLBAR)

Drücker und Inlay | System 111 | 16 Farben



98 Signalweiß

99 Reinweiß

97 Lichtgrau

95 Felsgrau

92 Anthrazitgrau

90 Tiefschwarz



18 Senfgeb

24 Orange

36 Koralle

33 Rubinrot



74 Apfelgrün

72 Maigrün

55 Aquablau

50 Stahlblau

86 Sand

84 Umbra

Drücker und Inlay | System 162 | 6 Farben



98 Signalweiß

99 Reinweiß

92 Anthrazitgrau

90 Tiefschwarz



86 Sand

84 Umbra

Modell 111.23PC Neu

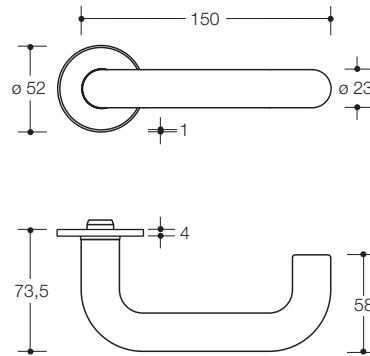

Türdrücker 111.23PC mit bicolor Rosetten
Polyamid Lieferbare HEWI Farben siehe unten
 DIN EN 1906 Klasse 4
 DIN 18273 **F**

	Edelstahl	Messing	Kupfer	Bronze	Schwarzchrom
matt					
glänzend					

MATERIAL | FARBE
 TÜRDRÜCKER, INLAY ROSETTE

- Polyamid**
- | | | | | | | | |
|----|----|----|----|----|----|----|----|
| | | | | | | | |
| 98 | 99 | 97 | 95 | 92 | 90 | 86 | 84 |
| | | | | | | | |
| 18 | 24 | 36 | 33 | 74 | 72 | 55 | 50 |

MATERIAL | OBERFLÄCHE
 ROSETTEN



- Edelstahl**
- | | |
|---------------|--|
| | |
| matt glänzend | |
- PVD (Edelstahl)**
- | | | | |
|----------------|---------------|---------------|---------------------|
| Messing | Kupfer | Bronze | Schwarzchrom |
| | | | |
| matt glänzend | | matt glänzend | |

KONFIGURATOR

Mithilfe des Konfigurators können Türdrücker ganz nach den persönlichen Vorlieben zusammengestellt werden – egal ob als Unikat oder als durchgängiges Designobjekt, das dem Gebäude einen eigenen Charakter verleiht. Je nach Modell sind bis zu 2500 Kombinationen der einzelnen Komponenten möglich.

www.hewi.de/bicolor-konfigurator

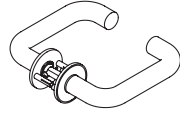
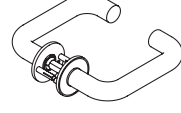
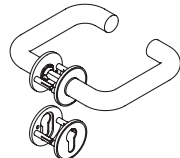
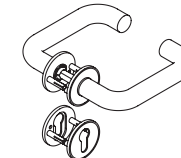
Neu

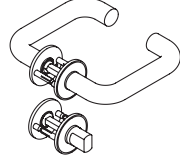
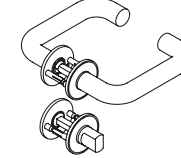
Modell 111.23PC	Rosetten Edelstahl matt oder glänzend	Rosetten PVD (Edelstahl) matt oder glänzend (Messing, Kupfer, Bronze, Schwarzchrom)
Zimmerngarnitur ohne Schlüsselrosetten		
Klasse 4	111PCIX06230	111PCIV06230
Zimmerngarnitur/ Feuerschutzgarnitur		
Klasse 4 Klasse 4 	111PCIX01230 111PCIX11230	111PCIV01230 111PCIV11230
Frei/Besetzt-Garnitur		
Klasse 4	111PCIX02230	111PCIV02230

Schlüsselrosette Neu
für Zimmerngarnituren
306.23XI Edelstahl
306.23VI PVD (Edelstahl)

WC-Rosette | FBM* Neu
für Frei/Besetzt-Garnituren
306.23XINR Edelstahl
306.23VINR PVD (Edelstahl)



*Riegel und Frei-Besetzt-Anzeige aus Polyamid

BESTELLANGABEN

QUERVERWEISE

Bitte bei der Auswahl der Schließzylinderlänge
die Bauhöhe der bicolor-Rosetten beachten
(4 mm je Seite)

Individuell konfigurierte bicolor-Garnituren sind
vom Umtausch ausgeschlossen!

Bestellnummer
Farbe Türdrücker
Farbe Inlay Rosette
Oberfläche Rosette
Vierkant
Türstärke
Lochung

→ Stifte, Anschlaghilfen **ab Seite 199**

Modell 162.21PC Neu

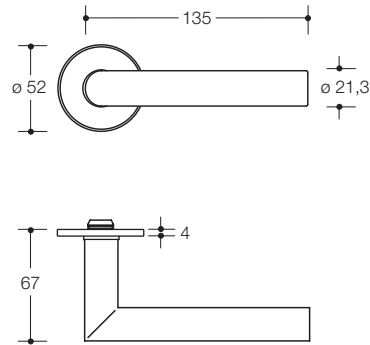
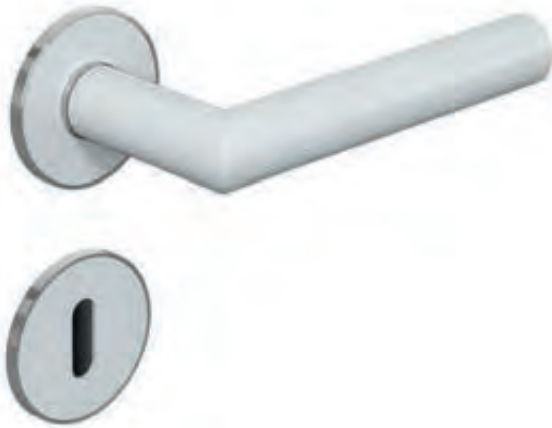

Türdrücker 162.21PC mit bicolor Rosetten
Polyamid Lieferbare HEWI Farben siehe unten
 DIN EN 1906 Klasse 4
 DIN 18273 **F**

	Edelstahl	Messing	Kupfer	Bronze	Schwarzchrom
matt					
glänzend					

MATERIAL | FARBE
 TÜRDRÜCKER, INLAY ROSETTE

- Polyamid**
- 98
 - 99
 - 92
 - 90
 - 86
 - 84

MATERIAL | OBERFLÄCHE
 ROSETTEN



- Edelstahl**
- - matt glänzend
- PVD (Edelstahl)**
- Messing** matt glänzend
 - Kupfer** matt glänzend
 - Bronze** matt glänzend
 - Schwarzchrom** matt glänzend

KONFIGURATOR

Mithilfe des Konfigurators können Türdrücker ganz nach den persönlichen Vorlieben zusammengestellt werden – egal ob als Unikat oder als durchgängiges Designobjekt, das dem Gebäude einen eigenen Charakter verleiht. Je nach Modell sind bis zu 2500 Kombinationen der einzelnen Komponenten möglich.

www.hewi.de/bicolor-konfigurator

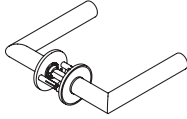
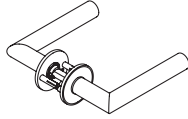
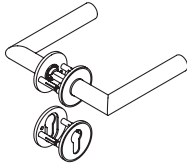
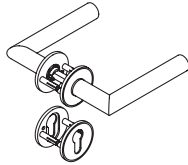
Neu

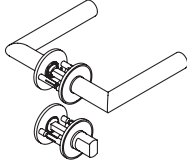
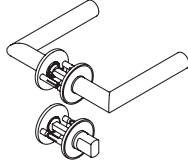
Modell 162.21PC	Rosetten Edelstahl matt oder glänzend	Rosetten PVD (Edelstahl) matt oder glänzend (Messing, Kupfer, Bronze, Schwarzchrom)
Zimmerngarnitur ohne Schlüsselrosette		
Klasse 4	162PCIX06230	162PCIV06230
Zimmerngarnitur/ Feuerschutzgarnitur		
Klasse 4 Klasse 4 	162PCIX01230 162PCIX11230	162PCIV01230 162PCIV11230
Frei/Besetzt-Garnitur		
Klasse 4	162PCIX02230	162PCIV02230

Schlüsselrosette Neu
für Zimmerngarnituren
306.23XI Edelstahl
306.23VI PVD (Edelstahl)

WC-Rosette | FBM* Neu
für Frei/Besetzt-Garnituren
306.23XINR Edelstahl
306.23VINR PVD (Edelstahl)



*Riegel und Frei-Besetzt-Anzeige aus Polyamid

BESTELLANGABEN

QUERVERWEISE

Bitte bei der Auswahl der Schließzylinderlänge
die Bauhöhe der bicolor-Rosetten beachten
(4 mm je Seite)

Individuell konfigurierte bicolor-Garnituren sind
vom Umtausch ausgeschlossen!

Bestellnummer
Farbe Türdrücker
Farbe Inlay Rosette
Oberfläche Rosette
Vierkant
Türstärke
Lochung

→ Stifte, Anschlaghilfen **ab Seite 199**

Flache Rosette | bicolor

Einfache Montage



Die innovative Montagetechnik der flachen Rosetten ermöglicht eine extrem schnelle und dauerhafte Befestigung ohne Schrauben. Zur Befestigung werden Rasthülsen und Gewindebolzen ineinander gesteckt, sodass sie zugefest miteinander verrasten. Die Schnellverbindung ermöglicht eine einfache Montage und Demontage. Feuer-schutzgarnituren nach DIN 18273 vervollständigen das Objektsortiment.

Trotz der kompakten Bauhöhe von nur 4 mm erfüllt die flache Rosette mit Rastverbindung die Anforderungen der DIN EN 1906 in der Benutzerkategorie 4 für sehr hohe Beanspruchung. Hierdurch eignet sich bicolor sowohl für den Wohnbereich als auch für Büro- und Geschäftsgebäude.



Einfache Montage

- Schnelles Zusammenrasten vormontierter Baugruppen
- Sicherung mit Gewindestift

System 100



hewi.de/system100

System 100 ermöglicht die konsequent durchgängige Gestaltung – die umfassende Systemlösung besteht aus einer Vielzahl von Beschlägen, Handläufen und wird durch passende Sanitär-Accessoires ergänzt. Von der Haustür über den Flur bis in das Bad bietet System 100 immer das passende Produkt. Die ausschließliche Verwendung von Echtmaterialien und deren exzellenter Verarbeitung unterstreicht die Wertigkeit des Systems.



Modell 101X

System 100

Konsequente Gestaltung

DESIGN

Phoenix Design, Stuttgart/Suzhou

MATERIAL UND OBERFLÄCHE

Beschläge aus matt geschliffenem oder spiegel-poliertem Edelstahl. Sanitär-Accessoires hochwertig verchromt. Handläufe aus Buche in Kombination mit matt geschliffenem Edelstahl über unser Tochterunternehmen Entro.

EDELSTAHL

Garnituren	42 – 45
Komponenten	46 – 47
Rahmentürbeschläge	166
Haustür-Halbgarnituren	144
Knopf-Halbgarnituren	156
Fenstergriffe	208
Griffe	225 – 227
Beschilderungen guide	262
Türpuffer	268
Sanitär-Accessoires	316 – 317



Modell 101X

System 100

Konsequente Gestaltung





Modell 101X

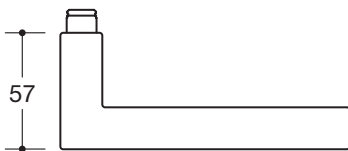
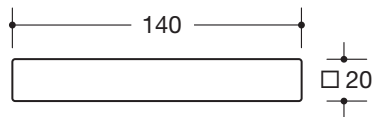
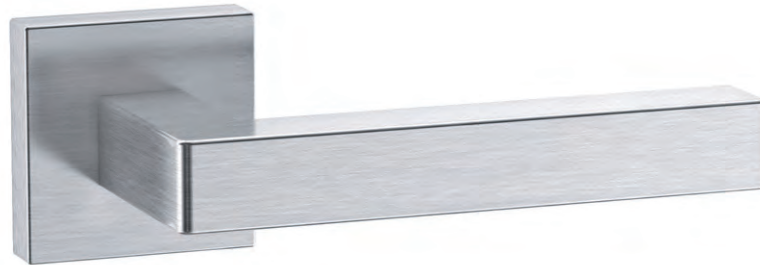

Türdrücker 101X	mit Rosetten
Edelstahl	matt geschliffen, spiegelpoliert*
Flache Rosetten**	DIN EN 1906 Klasse 4 DIN 18273 F
B-Technik	DIN EN 1906 Klasse 3
H-Technik	DIN EN 1906 Klasse 4 DIN 18273 F



MATERIAL | OBERFLÄCHEN

Edelstahl
matt geschliffen, spiegelpoliert*

FLACHE ROSETTEN

matt geschliffen

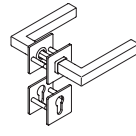
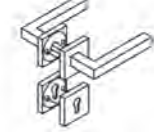
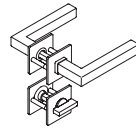
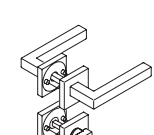
** Bitte bei der Auswahl der Schließzylinderlänge die Bauhöhe der flachen Rosetten beachten (3 mm je Seite).

Modell 101X	Flache Rosetten 307.20SXAL/308XAL..	Rosetten 307.20SXA../308XA..
Zimmerngarnitur/ Feuerschutzgarnitur Klasse 3 Klasse 4 Klasse 4 F Klasse 4 Klasse 4 (mit geteiltem Stift) F	 100XAL01.1A0 100XAL11.1A0	 100XAB01.1A0 100XAH01.1A0 100XAH11.1A0 100XAH12.1A0
Frei-Besetzt-Garnitur Klasse 3 Klasse 4	 100XAL02.1A0	 100XAB02.1A0
Wechselgarnitur/ FS-Wechselgarnitur Klasse 4 Klasse 4 F		 100XAH03.1A5 100XAH13.1A5

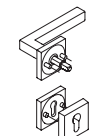
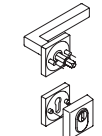
Haustür-Halbgarnitur mit Schutzrosette nach DIN 18257 ES1 Neu	 Klasse 3 Klasse 4	100XAB22.1A0 100XAH22.1A0
Haustür-Halbgarnitur mit Schutzrosette nach DIN 18257 ES1 und Zylinderabdeckung Neu	 Klasse 4	100XAH23.1A0

Standardbelegung Seite 179

Weitere Garniturvarianten können aus Einzelkomponenten zusammengestellt werden.
ab Seite 46

Glastürdrücker Klasse 4	ohne Rosetten auf Anfrage	 100XAG01.1A0
---------------------------------------	------------------------------	---

PREISINFORMATION

*
Oberfläche C = spiegelpoliert
erhältlich für Zimmer- und Frei-Besetzt-Garnituren mit Rosetten (ausgenommen flache Rosetten). Weitere Garniturarten über Komponenten erhältlich.

Beispiel

100XAB01.1A0 matt geschliffen
100XCB01.1A0 spiegelpoliert

BESTELLANGABEN

Bestellnummer
Bei Bestellung ggf. Oberfläche ersetzen
A = matt geschliffen (wie angegeben)
C = spiegelpoliert
Vierkant
Türstärke
Lochung
ggf. Notöffnungsart (WC)

QUERVERWEISE

→ Komponenten **ab Seite 46**
 → Stifte, Anschlaghilfen **ab Seite 199**
 → Fenstergriffe **Seite 208**
 → Griffe **ab Seite 225**

Modell 103X

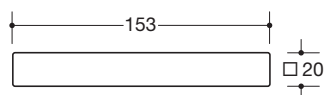

Türdrücker 103X mit Rosetten
Edelstahl matt geschliffen
H-Technik DIN EN 1906 Klasse 4
DIN 18273 
DIN EN 179 



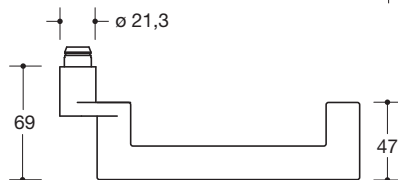
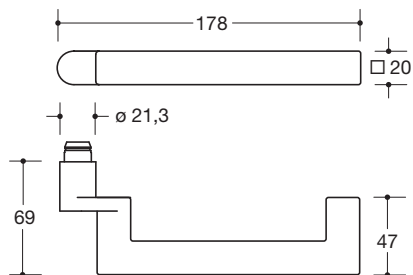





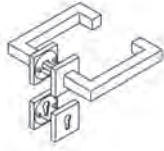

Modell 104X





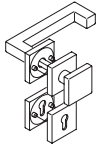





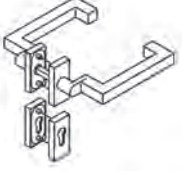



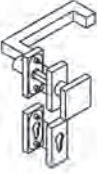

Türdrücker 104X mit Rosetten
Edelstahl matt geschliffen
H-Technik DIN EN 1906 Klasse 4
DIN 18273 
DIN EN 179 

MATERIAL | OBERFLÄCHEN

Edelstahl
matt geschliffen

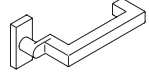
Modell 103X	Rosetten 307.20SXA/308XA..
Zimmergarnitur/ Feuerschutzgarnitur	
Klasse 4 	100XAH01.3A0
Klasse 4  	100XAH11.3A0
Klasse 4 (m. geteilt. Stift)  	100XAH12.3A0
Wechselgarnitur/ FS-Wechselgarnitur	
Klasse 4 	100XAH03.3A5
Klasse 4  	100XAH13.3A5

Modell 104X	Rosetten 317.21XAH/318XA
Rahmentürgarnitur/ FS-Rahmentürgarnitur	
Klasse 4 	100XAH01.4B0
Klasse 4  	100XAH11.4B0
Klasse 4 (m. geteilt. Stift)  	100XAH12.4B0
Wechselgarnitur/ FS-Wechselgarnitur	
Klasse 4 	100XAH03.4B5
Klasse 4  	100XAH13.4B5

Rahmentürbeschlag/ FS-Rahmentürbeschlag	
Klasse 4 	100XAH51.4B0
Klasse 4  	100XAH52.4B0

Standardbelegung Seite 179

Weitere Garniturvarianten können aus Einzelkomponenten zusammengestellt werden.
ab Seite 46

BESTELLANGABEN

Bestellnummer
Vierkant
Türstärke
Lochung

QUERVERWEISE

- Komponenten **ab Seite 46**
- Funktionsbeschläge Rahmentüren **Seite 166**
- Stifte, Anschlaghilfen **ab Seite 199**
- Fenstergriffe **Seite 208**
- Griffe **ab Seite 225**

TÜRDRÜCKER | KNÖPFE

Türdrücker
B/H-Technik, Klasse 3/4
101XAB*
101XABLT*
101XAH*
101XAHLT*

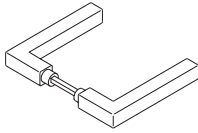

Türdrücker
H-Technik, Klasse 4
103XAH
103XAHLT

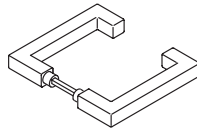

Rahmentürdrücker
H-Technik, Klasse 4
104XAH
104XAHLT

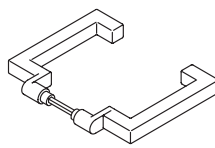

Knopf-Lochteil
H-Technik, Klasse 4
105XAHLT



FLACHE ROSETTEN

Türdrücker m. fl. Rosette
Klasse 4
100XAL06.1A0

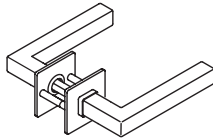

Drückerrosette
für 101XAH
307.20SXAL



Schlüsselrosette
308XAL



WC-Rosette
308XALNR



ROSETTEN

Drückerrosette
B/H-Technik, f. 101X, 103X
307.20SXAB*
307.20SXABKN*
307.20SXAH* F
307.20SXAHKN* F



Schlüsselrosette
308XA*
308XAKN*
308XAFS* F
308XAFSKN* F



WC-Rosette
308XANR*



SCHILDER

Schmalschild**
H-Technik, für 101X, 103X
220.20SXAH F
220.20SXAHKN F

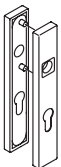

WC-Schmalschild**
H-Technik, für 101X, 103X
220.20SXAHNR

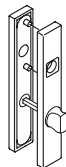

Schmalschild**
H-Technik, für 104X
220.21XAH F
220.21XAHKN F

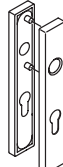

Langschild**
H-Technik, für 101X, 103X
236.20SXAH F
236.20SXAHKN F



WC-Langschild**
H-Technik, für 101X, 103X
236.20SXAHNR



MATERIAL | OBERFLÄCHE

Edelstahl
matt geschliffen, spiegelpoliert*

Flache Rosetten
Edelstahl, matt geschliffen

TÜRDRÜCKER | KNÖPFE

B-Technik (Klasse 3) – aus Edelstahl, □20 mm, mit Vierkantstift 7, 8 oder 8,5 mm und Gewindestift M5 x 8.

H-Technik (Klasse 4) – aus Edelstahl, □20 mm, mit Vierkantstift 8, 8,5, 9 F oder 10/8 mm abgesetzt und Gewindestift M5 x 8.

DRÜCKERROSETTEN | FLACHE ROSETTEN

Flache Rosetten (Klasse 4) – aus Edelstahl, unsichtbar gerastet, für Türstärke 38 - 48 mm.

B-Technik (Klasse 3) – aus Edelstahl, Unterteil aus Kunststoff mit Federunterstützung, Lieferung inkl. Schrauben.

H-Technik (Klasse 4) – aus Edelstahl, Unterteil in Polyamid-Stahlverbundbau mit Federunterstützung, Lieferung inkl. Schrauben.

KNÖPFE

Knopf-Stiftteil, fest
H-Technik, Klasse 4
100XAH53.0A5
m. Quadratrossette 307.21XAH..
100XAH53.0B5
m. Rechteckrossette 317.21XAH..
100XAH53.0C5
mit Schild 220.21XAH..



Abb.: mit Quadratrossette

Knopf-Lochteil
H-Technik, Klasse 4
106XAHLT



Knopf-Stiftteil, fest
H-Technik, Klasse 4
162XAH53.036
mit Rundrossette 305.21X
162XAH53.016
mit Schild 230.21X
162XAH53.046
mit Ovalrossette 315.21XA
162XAH53.056
mit Kurzschild 219.21X



Abb.: mit Rundrossette

ROSETTEN F. RAHMENTÜREN

Drückerrossette
H-Technik, für 104X
317.21XAH **F**
317.21XAHKN **F**



Schlüsselrossette
318XA
318XAKN
318XAFS **F**
318XAFSKN **F**



SCHUTZROSETTEN

Schutzrossette
ohne Zylinderabdeckung
308XAES **F**
Neu 308XAESRC **F**
(ES1)



Schutzrossette
mit Zylinderabdeckung
308XAESZ **F**
Neu 308XAESZRC **F**
(ES1)



Schutzrossette
ohne Zylinderabdeckung
318XAES **F**



Schutzrossette
mit Zylinderabdeckung
318XAESZ **F**



SCHLÜSSELROSETTEN | SCHILDER

Kappen aus Edelstahl, Unterteil aus Polyamid,
Lieferung inkl. Schrauben.

für Feuerschutztüren **F**

aus Edelstahl, Unterteil in Polyamid-Stahlverbund-
bau, Lieferung inkl. Schrauben.

****Hinweis Schilder** – ohne Federunterstützung

BESTELLANGABEN TÜRDRÜCKER | KNÖPFE

Bestellnummer

Bei Bestellung ggf. Oberfläche ersetzen:

A = matt geschliffen (wie angegeben)

C = spiegelpoliert

Vierkant

Türstärke

BESTELLANGABEN ROSETTEN | SCHILDER

Bestellnummer

Bei Bestellung ggf. Oberfläche ersetzen:

A = matt geschliffen (wie angegeben)

C = spiegelpoliert

Türstärke

Lochung

ggf. Notöffnungsart (WC)

ggf. Entfernung (Schild)

System 111



hewi.de/system111

Mit dem Türdrücker 111 hat HEWI Designgeschichte geschrieben. Eine ergonomische Form, hochglänzende Oberflächen und charakteristische Farben ließen System 111 zu einem wahren Klassiker in der Architektur werden. Ein Stahlkern im Inneren des Polyamidtürdrückers, ausgereifte Technik sowie die sorgfältige Verarbeitung hochwertiger Materialien garantieren langlebige Qualität. Die U-Form des Türdrückers ermöglicht ein sicheres Greifen und eine angenehme Haptik.



Modell 111X

System 111

Design Ikone

DESIGN

HEWI, Bad Arolsen

MATERIAL UND OBERFLÄCHE

Edelstahl matt geschliffen, Polyamid-Beschläge mit Stahlkern, Polyamid-Beschläge mit antimikrobieller Ausrüstung (HEWI *active*⁺).

EDELSTAHL

Garnituren	52 – 55
Komponenten	56 – 57
Haustür-Halbgarnituren	145
Knopf-Halbgarnituren	157
Rahmentürbeschläge	166
Fenstergriffe	209
Griffe	228 – 229
Türzubehör	260
Beschilderungen guide	262
Sanitär Serie 805 Classic	310 – 311

POLYAMID

Garnituren	58 – 65
Komponenten	70 – 72
Haustür-Halbgarnituren	152 – 153
Knopf-Halbgarnituren	157 – 158
Rahmentürbeschläge	168
Fenstergriffe	216 – 217
Griffe	236 – 240
Türzubehör	260
Beschilderungen guide	263
Sanitär Serie 477	306 – 309

+ POLYAMID *active*⁺ 66 – 69, 73



Modell 111

System 111

Design Ikone





Modell 111X

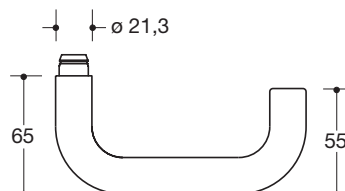
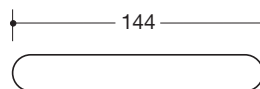

Türdrücker 111X mit Rosetten oder Schild
Edelstahl matt geschliffen
B-Technik DIN EN 1906 Klasse 3
H-Technik DIN EN 1906 Klasse 4
DIN 18273 
DIN EN 179 



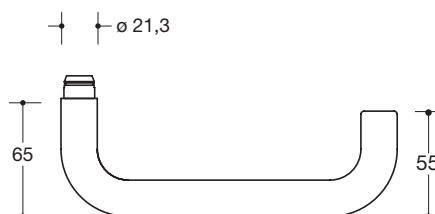
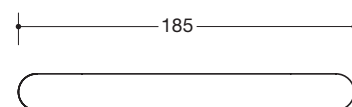







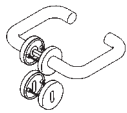
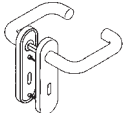

Modell 112X Barrierefrei



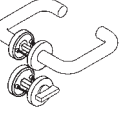
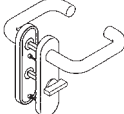
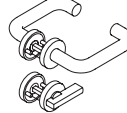

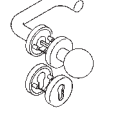
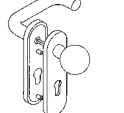
Türdrücker 112X mit Rosetten
Edelstahl matt geschliffen
H-Technik DIN EN 1906 Klasse 4
DIN 18273 
DIN EN 179 





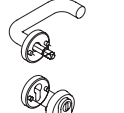

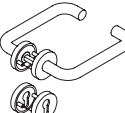

MATERIAL | OBERFLÄCHEN

Edelstahl
matt geschliffen

Modell 111X	Rosetten 305.21XA../306.23XA..	Schild 230.21XA..
Zimmergarnitur/ Feuerschutzgarnitur		
Klasse 3	111XAB01.130	111XAB01.110
Klasse 4  	111XAH01.130	111XAH01.110
Klasse 4  	111XAH11.130	111XAH11.110
Klasse 4 (m. geteilt. Stift)  	111XAH12.130	111XAH12.110
Frei-Besetzt-Garnitur		
Klasse 3	111XAB02.130	111XAB02.110
Klasse 4	111XAH02.130	111XAH02.110
Frei-Besetzt-Garnitur mit verlängertem Riegel		
	111XAB05.130	
Klasse 3	111XAH05.130	
Klasse 4		
Wechselgarnitur/ FS-Wechselgarnitur		
Klasse 3	111XAB03.139	111XAB03.119
Klasse 4 	111XAH03.139	111XAH03.119
Klasse 4  	111XAH13.139	111XAH13.119

Haustür-Halbgarnitur mit Schutzrosette nach DIN 18257 ES1 (m. Zylinderabdeckung) Neu		
Klasse 3	111XAB22.130	
Klasse 4	111XAH22.130	111XAH23.130

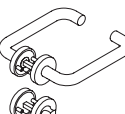
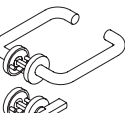
Glastürdrücker		
Klasse 4	111XAG01.130	111XAG01.100

Modell 112X	Rosetten 305.21XAH/306.23XA..
Zimmergarnitur/ Feuerschutzgarnitur	
Klasse 4 	111XAH01.230
Klasse 4  	111XAH11.230
Klasse 4 (m. geteilt. Stift)  	111XAH12.230
Frei-Besetzt-Garnitur	
Klasse 4	111XAH02.230
Frei-Besetzt-Garnitur mit verlängertem Riegel	
	111XAH05.230
Klasse 4	

Standardbelegung Seite 179

Weitere Garniturvarianten können aus Einzelkomponenten zusammengestellt werden.
ab Seite 56

BESTELLANGABEN

Bestellnummer
Bei Bestellung ggf. Oberfläche ersetzen
Vierkant
Türstärke
Lochung
ggf. Entfernung (Schilder)
ggf. Notöffnungsart (WC)

QUERVERWEISE

→ Komponenten **ab Seite 56**
 → Stifte, Anschlaghilfen **ab Seite 199**
 → Fenstergriffe **Seite 209**
 → Griffe **ab Seite 228**

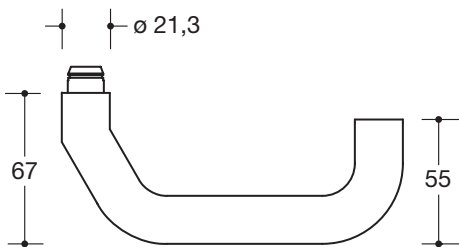
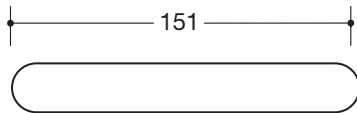

Modell 113X



Türdrücker 113X mit Rosetten
Edelstahl matt geschliffen
H-Technik DIN EN 1906 Klasse 4
DIN 18273 
DIN EN 179 

MATERIAL | OBERFLÄCHEN

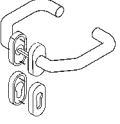
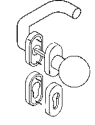
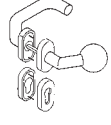
Edelstahl
matt geschliffen

Modell 113X	Rosetten 315.21XAH/316XAH
Rahmentürgarnitur/ FS-Rahmentürgarnitur Klasse 4 Klasse 4 Klasse 4 (mit geteiltem Stift)	 111XAH01.340 111XAH11.340 111XAH12.340
Wechselgarnitur/ FS-Wechselgarnitur Klasse 4 Klasse 4	 111XAH03.349 111XAH13.349
Wechselgarnitur/ FS-Wechselgarnitur Klasse 4 Klasse 4	 111XAH03.348 111XAH13.348
Rahmentürbeschlag/ FS-Rahmentürbeschlag Klasse 4 Klasse 4	 111XAH51.340 111XAH52.340

Standardbelegung Seite 179

Weitere Garniturvarianten können aus Einzelkomponenten zusammengestellt werden.
ab Seite 56

BESTELLANGABEN

Bestellnummer
Vierkant
Türstärke
Lochung

QUERVERWEISE

→ Komponenten **ab Seite 56**
 → Funktionsbeschläge Rahmentüren **S. 166**
 → Stifte, Anschlaghilfen **ab Seite 199**
 → Fenstergriffe **Seite 209**
 → Griffe **ab Seite 228**

TÜRDRÜCKER

Türdrücker
B/H-Technik, Klasse 3/4
111XAB
111XABLT
111XAH
111XAHLT



Türdrücker
H-Technik, Klasse 4
112XAH
112XAHLT

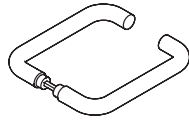

Rahmentürdrücker
H-Technik, Klasse 4
113XAH
113XAHLT

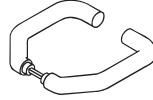

ROSETTEN

Drückerrosette
B/H-Technik, Klasse 3/4
305.21XAB
305.21XABKN
305.21XAH
305.21XAHKN



Drückerrosette
für Glastüren
305.21XAHGL



Schlüsselrosette
306.23XA
306.23XAKN
306.23XAFS
306.23XAFSKN



WC-Rosette
306.23XANR



WC-Rosette BfW
mit verlängertem Riegel
306.23XANB

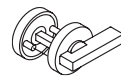

SCHUTZROSETTEN

Schutzrosette
306.23XAES **F**
Neu **306.23XAESRC** **F**
(ES1)



Schutzrosette
mit Zylinderabdeckung
306.23XAESZ **F**
N. **306.23XAESZRC** **F**
(ES1)



Schutzrosette
316XAES **F**



Schutzrosette
mit Zylinderabdeckung
316XAESZ **F**



SCHILDER

Kurzschild
B/H-Technik, Klasse 3/4
230.21XAB
230.21XABKN
230.21XAH **F**
230.21XAHKN **F**



WC-Kurzschild
B/H-Technik, Klasse 3/4
230.21XABNR
230.21XAHNR

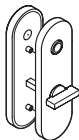

Schmalschild
H-Technik, Klasse 4
219.21XAH*
219.21XAHKN* **F**

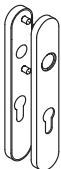

WC-Schmalschild
H-Technik, Klasse 4
219.21XAHNR* **F**

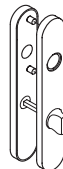

MATERIAL | OBERFLÄCHE

Edelstahl
matt geschliffen

TÜRDRÜCKER | KNÖPFE

B-Technik (Klasse 3) – aus Edelstahl, \varnothing 21,3 mm, mit Vierkantstift 7, 8 oder 8,5 mm und Gewindestift M5 x 8.

H-Technik (Klasse 4) – aus Edelstahl, \varnothing 21,3 mm, mit Vierkantstift 8, 8,5, 9 **F** oder 10/8 mm abgesetzt und Gewindestift M5 x 8.

DRÜCKERROSETTEN

B-Technik (Klasse 3) – aus Edelstahl, Unterteil aus Kunststoff mit Federunterstützung, Lieferung inkl. Schrauben.

H-Technik (Klasse 4) – aus Edelstahl, Unterteil in Polyamid-Stahlverbundbau mit Federunterstützung, Lieferung inkl. Schrauben.

KNÖPFE

Knopf-Lochteil
H-Technik, Klasse 4
108XAHLT

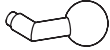

Knopf-Lochteil
H-Technik, Klasse 4
109XAHLT



Knopf-Stiftteil, fest
H-Technik, Klasse 4
111XAH53.038
m. Rundrosette 305.21XA...
111XAH53.048
m. Ovalrosette 315.21XA...
111XAH53.018
m. Schild 230.21XA...
111XAH53.058
m. Kurzschild 219.21XA...



Abb.: mit Rundrosette

Knopf-Stiftteil, fest
H-Technik, Klasse 4
111XAH53.039
m. Rundrosette 305.21XA...
111XAH53.049
m. Ovalrosette 315.21XA...
111XAH53.019
m. Schild 230.21XA...
111XAH53.059
m. Kurzschild 219.21XA...



Abb.: mit Rundrosette

ROSETTEN F. RAHMEN TÜREN

Drückerrosette
H-Technik, Klasse 4
315.21XAH **F**
315.21XAHKN **F**



Schlüsselrosette
316XAH
316XAHKN
316XAHFS **F**
316XAHFSKN **F**



System 111

Langschild
H-Technik, Klasse 4
235.21XAH* **F**
235.21XAHKN* **F**

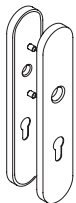

WC-Langschild
H-Technik, Klasse 4
235.21XAHNR*

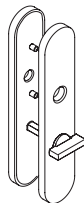

SCHLÜSSELROSETTEN | SCHILDER
aus Edelstahl, Unterteil aus Polyamid, Lieferung inkl. Schrauben.

für Feuerschutztüren **F**
aus Edelstahl, Unterteil in Polyamid-Stahlverbundbau, Lieferung inkl. Schrauben.

* **Hinweis Schilder** – ohne Federunterstützung.

BESTELLANGABEN TÜRDRÜCKER | KNÖPFE

Bestellnummer
Vierkant
Türstärke

BESTELLANGABEN ROSETTEN | SCHILDER

Bestellnummer
Türstärke
Lochung
ggf. Notöffnungsart (WC)
ggf. Entfernung (Schild)

Modell 111 R-Technik

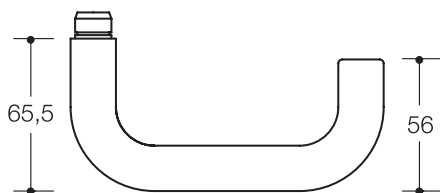
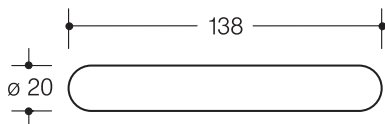

Türdrücker 111R mit Rosetten oder Schild
Polyamid Lieferbare HEWI Farben siehe unten
R-Technik DIN EN 1906 Klasse 4
DIN 18273 
DIN EN 179 

MATERIAL | FARBE

Polyamid

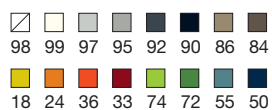

Modell 111R	Rosetten 305.20../305.23../306.23	Rosetten 315.20../315.23../316...	Schild 230.20../230.23...	Schild 235.20../235.23...
Zimmerngarnitur/ Feuerschutzgarnitur Klasse 4 Klasse 4 Klasse 4 (m. geteilt. Stift)				
	111R01.130	111R01.140	111R01.110	111R01.170
	111R11.130	111R11.140	111R11.110	111R11.170
	111R12.130	111R12.140	111R12.110	111R12.170
Frei-Besetzt-Garnitur Klasse 4				
	111R02.130		111R02.110	111R02.170
Wechselgarnitur/ FS-Wechselgarnitur Klasse 4 Klasse 4 				
	111R03.133 111R13.133	111R03.143 111R13.143	111R03.113 111R13.113	111R03.173 111R13.173
Wechselgarnitur/ FS-Wechselgarnitur Klasse 4 Klasse 4 				
	111R03.132 111R13.132			

Haustür-Halbgarnitur mit Schutzrosette nach DIN 18257 ES1 Neu	
Klasse 4 	111R22.130
Haustür-Halbgarnitur mit Schutzrosette n. DIN 18257 ES1 und Zylinderabdeckung Neu	
Klasse 4 	111R23.130

Glastürdrücker		
Klasse 4	111G01.130	111G01.100

Standardbelegung Seite 179

Weitere Garniturvarianten können aus Einzelkomponenten zusammengestellt werden.
ab Seite 70

BESTELLANGABEN

QUERVERWEISE

Bestellnummer
Farbe
Vierkant
Türstärke
Lochung
ggf. Entfernung (Schilder)
ggf. Notöffnungsart (WC)

→ Komponenten **ab Seite 70**
 → Stifte, Anschlaghilfen **ab Seite 199**
 → Fenstergriffe **ab Seite 216**
 → Griffe **ab Seite 236**

Modell 111.23

R-Technik

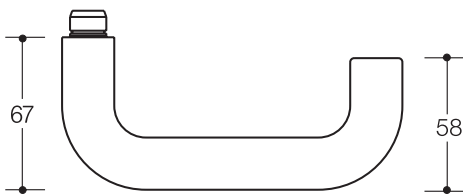
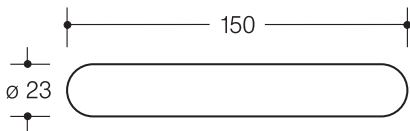

Türdrücker 111.23R mit Rosetten oder Schild

Polyamid

Lieferbare HEWI Farben siehe unten

R-Technik

DIN EN 1906 Klasse 4









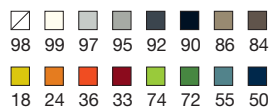

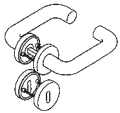
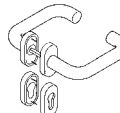

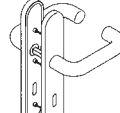

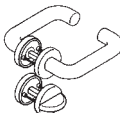
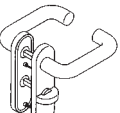
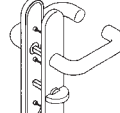
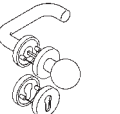
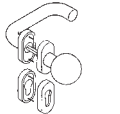
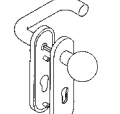
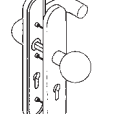

DIN 18273 **F**

DIN EN 179



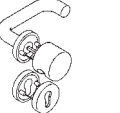

MATERIAL | FARBE



Polyamid



Modell 111.23R	Rosetten 305.20../305.23../306.23	Rosetten 315.20../315.23../316...	Schild 230.20../230.23...	Schild 235.20../235.23...
Zimmerngarnitur/ Feuerschutzgarnitur				
Klasse 4  	111R01.230	111R01.240	111R01.210	111R01.270
Klasse 4  	111R11.230	111R11.240	111R11.210	111R11.270
Klasse 4   (m. geteilt. Stift)	111R12.230	111R12.240	111R12.210	111R12.270
Frei-Besetzt-Garnitur				
Klasse 4	111R02.230		111R02.210	111R02.270
Wechselgarnitur/ FS-Wechselgarnitur				
Klasse 4  	111R03.233	111R03.243	111R03.213	111R03.273
Klasse 4  	111R13.233	111R13.243	111R13.213	111R13.273
Wechselgarnitur/ FS-Wechselgarnitur				
Klasse 4  	111R03.232			
Klasse 4  	111R13.232			

Haustür-Halbgarnitur mit Schutzrosette nach DIN 18257 ES1 Neu	
Klasse 4  	111R22.230
Haustür-Halbgarnitur mit Schutzrosette n. DIN 18257 ES1 und Zylinderabdeckung Neu	
Klasse 4  	111R23.230

Rahmentürbeschlag/ FS-Rahmentürbeschlag Neu	
Klasse 4  	111R51.240
Klasse 4  	111R52.240

Glastürdrücker		
Klasse 4	111G01.230	111G01.200

Standardbelegung Seite 179

Weitere Garniturvarianten können aus Einzelkomponenten zusammengestellt werden.
ab Seite 70

BESTELLANGABEN

QUERVERWEISE

Bestellnummer
Farbe
Vierkant
Türstärke
Lochung
ggf. Entfernung (Schilder)
ggf. Notöffnungsart (WC)

→ Komponenten **ab Seite 70**
→ Funktionsbeschläge Rahmentüren **S. 168**
→ Stifte, Anschlaghilfen **ab Seite 199**
→ Fenstergriffe **ab Seite 216**
→ Griffe **ab Seite 236**

Modell 111 E-Technik

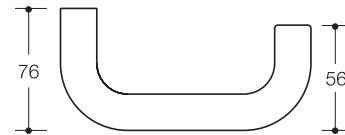
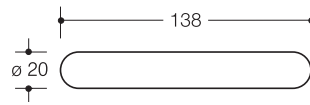

Türdrücker 111E mit Rosetten oder Schild
Polyamid Lieferbare HEWI Farben siehe unten
E-Technik

Modell 111.23 E-Technik

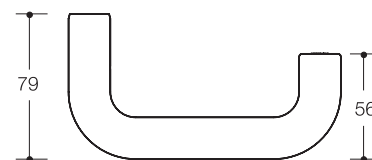
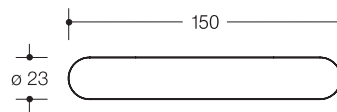

Türdrücker 111.23E mit Rosetten oder Schild
Polyamid Lieferbare HEWI Farben siehe unten
E-Technik

MATERIAL | FARBE

Lieferbare Polyamid Farben

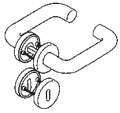
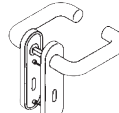
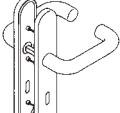
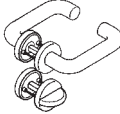
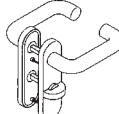
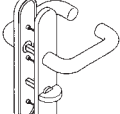
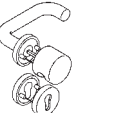

Modell 111E, 111.23E	Rosetten 305.20../305.23../306.23	Schild 230.20.../230.23...	Schild 235.20.../235.23...
Zimmergarnitur E-Technik ø 20 mm ø 23 mm	 111E01.130 111E01.230	 111E01.110 111E01.210	 111E01.170 111E01.270
Frei-Besetzt-Garnitur E-Technik ø 20 mm ø 23 mm	 111E02.130 111E02.230	 111E02.110 111E02.210	 111E02.170 111E02.270
Wechselgarnitur E-Technik ø 20 mm ø 23 mm	 111E03.132 111E03.232		

System 111

Standardbelegung Seite 179

Weitere Garniturvarianten können aus Einzelkomponenten zusammengestellt werden.
ab Seite 72

BESTELLANGABEN

Bestellnummer
Farbe
Vierkant
Türstärke
Lochung
ggf. Entfernung (Schilder)
ggf. Notöffnungsart (WC)

QUERVERWEISE

→ Komponenten **Seite 72**
→ Stifte, Anschlaghilfen **ab Seite 199**
→ Fenstergriffe **ab Seite 216**
→ Griffe **ab Seite 236**

Modell 114.23GK

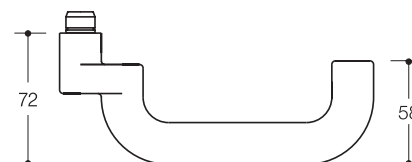
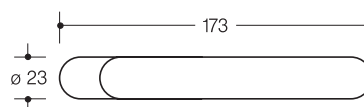

Türdrücker 114.23GK mit Rosetten

Polyamid Lieferbare HEWI Farben siehe unten

R-Technik DIN EN 1906 Klasse 4

DIN 18273 **F**

DIN EN 179

Modell 115.23

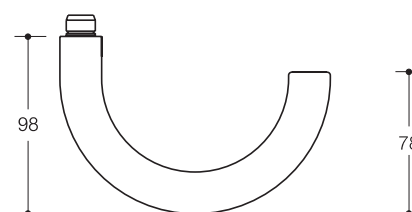
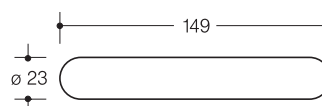

Türdrücker 115.23 mit Rosetten

Polyamid Lieferbare HEWI Farben siehe unten

R-Technik DIN EN 1906 Klasse 4









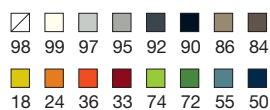

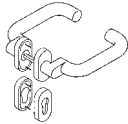





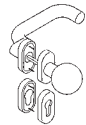

DIN 18273 **F**

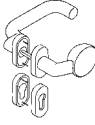











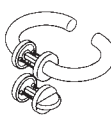
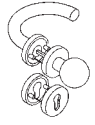

DIN EN 179

MATERIAL | FARBE

Polyamid

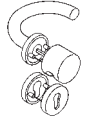

Modell 114.23GK	Rosetten 315.23.../316...
Rahmentürgarnitur/ FS-Rahmentürgarnitur	
Klasse 4 	111R01.440
Klasse 4  	111R11.440
Klasse 4 (m. geteilt. Stift)  	111R12.440
Wechselgarnitur/ FS-Wechselgarnitur	
Klasse 4 	111R03.443
Klasse 4  	111R13.443
Wechselgarnitur/ FS-Wechselgarnitur	
Klasse 4 	111R03.448
Klasse 4  	111R13.448
Rahmentürbeschlag/ FS-Rahmentürbe- schlag	
Klasse 4 	111R51.440
Klasse 4  	111R52.440

Modell 115.23	Rosetten 305.23.../306.23
Zimmergarnitur/ FS-Zimmergarnitur	
Klasse 4 	111R01.530
Klasse 4  	111R11.530
Klasse 4 (m. geteilt. Stift)  	111R12.530
Frei-Besetzt-Garnitur	
Klasse 4	111R02.530
Wechselgarnitur/ FS-Wechselgarnitur	
Klasse 4 	111R03.533
Klasse 4  	111R13.533
Wechselgarnitur/ FS-Wechselgarnitur	
Klasse 4 	111R03.532
Klasse 4  	111R13.532

System 111

Standardbelegung Seite 179

Weitere Garniturvarianten können aus Einzelkomponenten zusammengestellt werden.
ab Seite 70

BESTELLANGABEN

Bestellnummer
Farbe
Vierkant
Türstärke
Lochung
ggf. Notöffnungsart (WC)

QUERVERWEISE

→ Komponenten **ab Seite 70**
→ Funktionsbeschläge Rahmentüren **S. 168**
→ Stifte, Anschlaghilfen **ab Seite 199**
→ Fenstergriffe **ab Seite 216**
→ Griffe **ab Seite 236**

HEWI *active*⁺

Mehr Hygiene mit antimikrobiellen Produkten

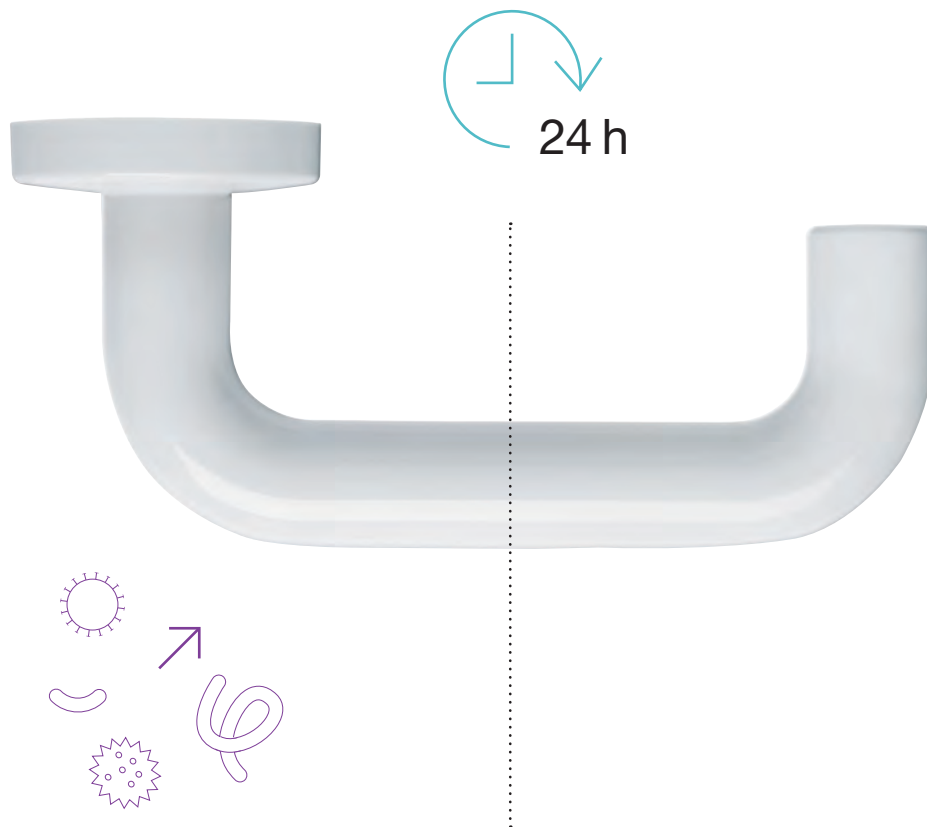

Nicht nur in Krankenhäusern sind multiresistente Keime ein Problem. Überall dort, wo viele Menschen zusammenkommen – sei es im Kino oder im Stadion –, ist die Ansteckungsgefahr aufgrund von mikrobiell belasteten Oberflächen erhöht. Regelmäßige Reinigung und Desinfektion senken das Infektionsrisiko erheblich. Zusätzlichen Schutz bieten Produkte, die über eine antimikrobielle Wirkung verfügen.

- Antimikrobielle Produkte auf Basis von Mikrosilber
- Mikrosilber hat eine breite Wirksamkeit gegen Bakterien, Hefen und Pilze sowie multiresistente Erreger (wie beispielsweise MRSA und MRSE)
- Mikrosilber wird während der Produktion in das Polyamid gleichmäßig eingearbeitet und ist hierdurch mit dem Produkt fest verbunden, die antimikrobielle Wirkung bleibt langfristig erhalten

- Unempfindlich gegenüber UV-Licht und Reinigungsverfahren
- HEWI *active*⁺ reduziert kontinuierlich die Anzahl der unerwünschten Keime auf der Produktoberfläche (nach 24 h sind die Keime um 99,9 % reduziert)
- Zertifizierte Wirksamkeit (ISO 22196, CERTIKA)



Zertifizierte Qualität



Modell 111.23

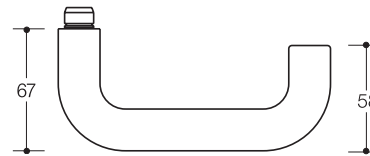
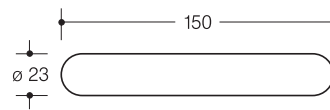

Türdrücker 111.23R mit Rosetten

- + **Polyamid active+** in HEWI Farbe 98 (Signalweiß)
- R-Technik** DIN EN 1906 Klasse 4
- DIN 18273 **F**
- DIN EN 179

Modell 114.23GK

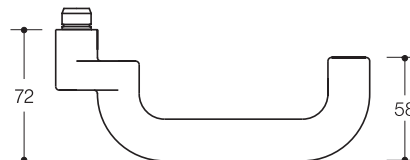
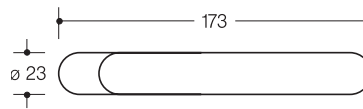

Türdrücker 114.23GK mit Rosetten

- + **Polyamid active+** in HEWI Farbe 98 (Signalweiß)
- R-Technik** DIN EN 1906 Klasse 4
- DIN 18273 **F**
- DIN EN 179

MATERIAL | FARBE







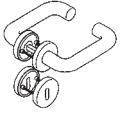

FARBINFORMATION

Polyamid

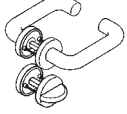

98

+ **HEWI active+** Produkte sind in der HEWI Farbe 98 (Signalweiß) erhältlich.

HEWI active+

Modell 111.23R	Rosetten 305.23.../306.23
Zimmergarnitur/ Feuerschutzgarnitur	 (+)
Klasse 4  Klasse 4  	111PDR01.230 111PDR11.230
Frei-Besetzt-Garnitur	 (+)
Klasse 4	111PDR02.230
Wechselgarnitur/ FS-Wechselgarnitur	 (+)
Klasse 4  Klasse 4  	111PDR03.233 111PDR13.233

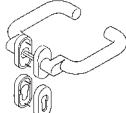
HEWI active+

Modell 114.23GKR	Rosetten 315.23.../316...
Feuerschutzgarnitur	 (+)
Klasse 4  	111PDR11.440

Standardbelegung Seite 179

Weitere Garniturvarianten können aus Einzelkomponenten zusammengestellt werden.
Seite 73

Weitere HEWI active+ Produkte



Drückergriff Seite 136



Griffe ab Seite 236



Fenstergriffe Seite 216



Haken ab Seite 296, 309



Sanitär ab Seite 306

BESTELLANGABEN

Bestellnummer
Vierkant
Türstärke
Lochung
Ggf. Notöffnungsart (WC)

QUERVERWEISE

→ Komponenten **Seite 73**
→ Stifte, Anschlaghilfen **ab Seite 199**
→ Fenstergriffe **Seite 216**
→ Griffe **ab Seite 236**

TÜRDRÜCKER

Türdrücker
R-Technik, Klasse 4
111R
111RLT



Türdrücker
R-Technik, Klasse 4
111.23R
111.23RLT



Rahmentürdrücker
R-Technik, Klasse 4
114.23GKR
114.23GKRLT

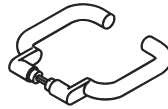

Türdrücker
R-Technik, Klasse 4
115.23R
115.23RLT



ROSETTEN

Drückerrosette
R-Technik, Klasse 4
305.20R
305.20RKN
305.23R
305.23RKN



Spezialdrückerrosette
für Knopfdrücker 122.23
305.122.23



Schlüssel-/WC-Rosette
306.23
306.23KN
306.23FS
306.23FSKN
306.23NR



Drückerrosette
R-Technik
315.20R
315.20RKN
315.23R
315.23RKN



Schlüsselrosette
316R
316RKN
316RFS
316RFSKN



SCHUTZROSETTEN

Schutzrosette
306.23ES
Neu 306.23ESRC
(ES1)



Schutzrosette
mit Zylinderabdeckung
306.23ESZ
Neu 306.23ESZRC
(ES1)



Rosettenfußscheibe
f. Schutzrosette 306.23ES/Z
306.23ESF
306.23ESZF



Schutzrosette
mit Zylinderabdeckung
316ES
316ESZ



Rosettenfußscheibe
für Schutzrosette 316ES
316ESF



SCHILDER

Kurzschild
R-Technik, Klasse 4
230.20R
230.20RKN
230.23R
230.23RKN

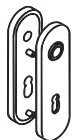

WC-Kurzschild
R-Technik, Klasse 4
230.20RNR
230.23RNR

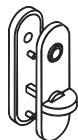

Kurzschild
R-Technik, Klasse 4
217.23R
217.23RKN



WC-Kurzschild
R-Technik, Klasse 4
217.23RNR



MATERIAL | FARBE

TÜRDRÜCKER | KNÖPFE

DRÜCKERROSETTEN | SCHILDER

Polyamid | R-Technik

R-Technik (Klasse 4) – aus Polyamid, ø 20 und ø 23 mm, mit durchgängig korrosionsgeschütztem Stahlkern, Vierkantstift 8, 8,5, 9 oder 10/8 mm abgesetzt.

R-Technik (Klasse 4) – aus Polyamid, Unterteil in Polyamid-Stahlverbundbau, inkl. Schrauben.

KNÖPFE

Knopfdrücker
mit Griffmulde
122.23
122.23LT



Knopf-Stiftteil, fest
R-Technik, Klasse 4
122.23FK
122.23RFKST



Knopfdrücker
R-Technik, Klasse 4
123.23R
123.23RLT

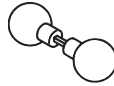

Knopf-Stiftteil, fest
R-Technik, Klasse 4
123.23RFKST



KNÖPFE

Knopf-Halbgarnitur
R-Technik, Klasse 4
111K.33
mit Rundrosette 305.23
111K.13
mit Kurzschild 230.23
111K.43
mit Ovalrosette 315.23
111K.73
mit Langschild 235.23



Abb.: mit Rund-/Ovalrosette

Knopf-Halbgarnitur
R-Technik, Klasse 4
130K.18
mit Kurzschild 230.23
130K.78
mit Langschild 235.23
130K.88
mit Kurzschild 217.23



Abb.: mit Kurzschild 230.23

Knopf-Halbgarnitur
R-Technik, Klasse 4
130K.48
mit Ovalrosette 315.23
130K.38
mit Rundrosette 305.23

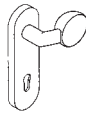

Abb.: mit Ovalrosette

System 111

Langschild
R-Technik, Klasse 4
235.20R **F**
235.20RKN **F**
235.23R **F**
235.23RKN **F**



WC-Langschild
R-Technik, Klasse 4
235.20RNR
235.23RNR



Kurzschild
R-Technik, Klasse 4
285.20R **F**
285.20RKN **F**
285.23R **F**
285.23RKN **F**

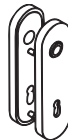

WC-Kurzschild
R-Technik, Klasse 4
285.20RNR
285.23RNR



SCHLÜSSELROSETTEN

aus Polyamid, Unterteil aus Polyamid, Lieferung inkl. Schrauben.

für Feuerschutztüren **F**

aus Polyamid, Unterteil in Polyamid-Stahlverbundbau, Lieferung inkl. Schrauben.

BESTELLANGABEN TÜRDRÜCKER | KNÖPFE

Bestellnummer
Farbe
Vierkant
Türstärke

BESTELLANGABEN ROSETTEN | SCHILDER

Bestellnummer
Farbe
Türstärke
Lochung
ggf. Notöffnungsart (WC)
ggf. Entfernung (Schild)

TÜRDRÜCKER | KNÖPFE

Türdrücker
E-Technik
111E
111ELT
111EST



Türdrücker
E-Technik
111.23E
111.23ELT
111.23EST



Knopfdrücker
mit Griffmulde
122.23
122.23LT



Knopf-Stiftteil, fest
E-Technik
122.23FK
122.23EFKST



ROSETTEN

Drückerrosette
E-Technik
305.20E
305.20EKN
305.23E
305.23EKN



Spezialdrückerrosette
für Knopfdrücker 122.23
305.122.23



Schlüsselrosette
306.23
306.23KN



WC-Rosette
306.23NR



SCHILDER

Kurzschild
E-Technik
230.20E
230.20EKN
230.23E
230.23EKN

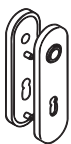

WC-Kurzschild
E-Technik
230.20ENR
230.23ENR

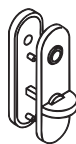

Langschild
E-Technik
235.20E
235.20EKN
235.23E
235.23EKN



WC-Langschild
E-Technik
235.20ENR
235.23ENR



MATERIAL | FARBE

Polyamid | E-Technik



HEWI active* Produkte sind in der HEWI Farbe 98 (Signalweiß) erhältlich.

TÜRDRÜCKER | KNÖPFE

E-Technik – aus Polyamid, ø 20 und ø 23 mm, mit durchgängig korrosionsgeschütztem Stahlkern, Vierkantstift 8 mm.

R-Technik (Klasse 4) – Polyamid, *active**, mit Vierkantstift 7, 8 oder 8,5 mm und Gewindestift M5 x 8.

DRÜCKERROSETTEN | SCHILDER

E-Technik – aus Polyamid, Unterteil aus Polyamid, inkl. Schrauben.

R-Technik (Klasse 4) – Polyamid, *active**, Unterteil in Polyamid-Edelstahlverbundbau, inkl. Schrauben.

TÜRDRÜCKER | KNÖPFE

Türdrücker *active*⁺

R-Technik, Klasse 4

- + 111.23PDR
- + 111.23PDRLT



Rahmentürdrücker *active*⁺

R-Technik, Klasse 4

- + 114.23PDR
- + 114.23PDRLT

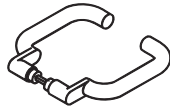

Knopf-Halbgarnitur *active*⁺

- + 111PDK.33
m. Rundrosette 305.23PDR
- + 111PDK.43
m. Ovalrosette 315.23PDR



ROSETTEN

Drückerrosette *active*⁺

R-Technik, Klasse 4

- + 305.23PDR F
- + 305.23PDRKN F



Schlüsselrosette *active*⁺

- + 306.23PD
- + 306.23PDKN
- + 306.23PDFS F
- + 306.23PDFSKN F



WC-Rosette *active*⁺

- + 306.23PDNR



Drückerrosette *active*⁺

R-Technik

- + 315.23PDR F
- + 315.23PDRKN F



Schlüsselrosette *active*⁺

- + 316PDR
- + 316PDRKN
- + 316PDRFS F
- + 316PDRFSKN F



System 111

SCHLÜSSELROSETTEN

aus Polyamid oder Polyamid *active*⁺, Unterteil aus Polyamid, Lieferung inkl. Schrauben.

für Feuerschutztüren F

aus Polyamid oder Polyamid *active*⁺, Unterteil in Polyamid-Stahl-Verbundbau, Lieferung inkl. Schrauben.

BESTELLANGABEN TÜRDRÜCKER | KNÖPFE

Bestellnummer
Farbe
Vierkant
Türstärke

BESTELLANGABEN ROSETTEN | SCHILDER

Bestellnummer
Farbe
Türstärke
Lochung
ggf. Notöffnungsart (WC)
ggf. Entfernung (Schild)

Serie 130

hewi.de/serie130

Serie 130 ist aufgrund ihrer ergonomischen Formgebung ein wahrer Handschmeichler. Der Türdrücker aus Polyamid ist reduziert auf das Wesentliche: reiner Bedienkomfort. Erhältlich ist Serie 130 in sechs ausgesuchten HEWI Farben (Reinweiß, Signalweiß, Anthrazitgrau, Sand, Umbra und Tiefschwarz). Der innen liegende Stahlkern erhöht die Stabilität. In Kombination mit hochwertigen Materialien und einer ausgereiften Technik ist langlebige Qualität garantiert.



Serie 130

Reiner Bedienkomfort

DESIGN

HEWI, Bad Arolsen

MATERIAL UND OBERFLÄCHE

Polyamid mit Stahlkern in ausgewählten HEWI
Farben

POLYAMID

Garnituren	78 – 79
Komponenten	80 – 81
Rahmentürbeschläge	168
Haustür-Halbgarnituren	154
Fenstergriffe	218
Griff	240
Türzubehör	260
Beschilderungen guide	263

Serie 130



Modell 133



Serie 130

Reiner Bedienkomfort





Serie 130

Modell 133



Variante: Weiß

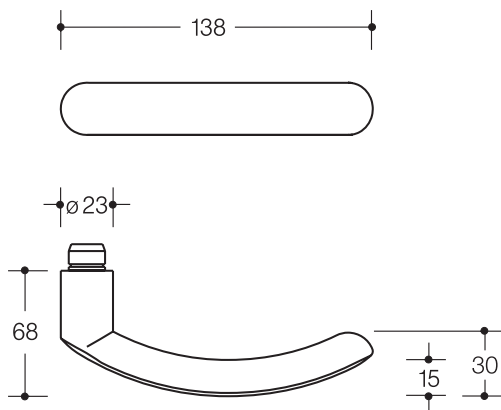

Türdrücker 133 mit Rosetten oder Schild
Polyamid in ausgewählten HEWI Farben (siehe unten)
R-Technik DIN EN 1906 Klasse 4
DIN 18273 **F**

MATERIAL | FARBE

Lieferbare Polyamid Farben

98 99 92 90 Neu 86 84



Variante: Anthrazit

Modell 133	Rosetten 305.23.../306...	Schild 217.23...
Zimmergarnitur/ Feuerschutzgarnitur		
Klasse 4	130R01.330	130R01.380
Klasse 4 F	130R11.330	130R11.380
Klasse 4 (mit geteiltem Stift) F	130R12.330	130R12.380
Frei-Besetzt-Garnitur		
Klasse 4	130R02.330	130R02.380
Wechselgarnitur/ FS-Wechselgarnitur		
Klasse 4	130R03.338	130R03.388
Klasse 4 F	130R13.338	130R13.388

Serie 130

Haustür-Halbgarnitur mit Schutzrosette nach DIN 18257 ES1 Neu	
Klasse 4 F	130R22.330
Haustür-Halbgarnitur mit Schutzrosette nach DIN 18257 ES1 und Zylinderabdeckung Neu	
Klasse 4 F	130R23.330

Standardbelegung Seite 179

Weitere Garniturvarianten können aus Einzelkomponenten zusammengestellt werden.
ab Seite 80

BESTELLANGABEN

- Bestellnummer
- Farbe
- Vierkant
- Türstärke
- Lochung
- Ggf. Entfernung (Schilder)
- Ggf. Notöffnungsart (WC)
- Rechts- oder linkszeigend (Wechselgarnituren)

QUERVERWEISE

- Komponenten **Seite 80**
- Funktionsbeschläge Rahmentüren **S. 168**
- Stifte, Anschlaghilfen **ab Seite 199**
- Fenstergriffe **Seite 218**
- Griff **Seite 240**

TÜRDRÜCKER | KNÖPFE

Türdrücker
R-Technik, Klasse 4
133R
133RLT

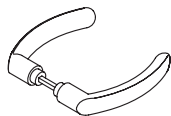

Knopfdrücker
R-Technik, Klasse 4
138R
138RLT
138RFKST



Knopf-Halbgarnitur
111K.33
m. Rundrosette 305.23
111K.13
m. Kurzschild 230.23
111K.43
m. Ovalrosette 315.23
111K.73
m. Langschild 235.23



Abb.: mit Rundrosette

ROSETTEN

Drückerrosette
R-Technik, Klasse 4

305.23R **F**
305.23RKN **F**



Schlüsselrosette

306.23
306.23KN
306.23FS **F**
306.23FSKN **F**



WC-Rosette

306.23NR



SCHUTZROSETTEN

Schutzrosette

306.23ES **F**
Neu 306.23ESRC **F**
(ES1)



Schutzrosette
mit Zylinderabdeckung

306.23ESZ **F**
Neu 306.23ESZRC **F**
(ES1)



Rosettenfußscheibe
f. Schutzrosette 306.23ES/Z

306.23ESF **F**
306.23ESZF **F**



SCHILDER

Kurzschild
R-Technik, Klasse 4

217.23R **F**
217.23RKN **F**



WC-Kurzschild
R-Technik, Klasse 4

217.23RNR



Kurzschild
R-Technik, Klasse 4

230.23R **F**
230.23RKN **F**



WC-Kurzschild
R-Technik, Klasse 4

230.23RNR



MATERIAL | FARBE

TÜRDRÜCKER | KNÖPFE

DRÜCKERROSETTEN | SCHILDER

Lieferbare Polyamid Farben

98 99 92 90 **Neu** 86 84

R-Technik

aus Polyamid, mit durchgehendem Stahlkern,
mit Vierkanstift 8, 8,5, 9 **F** oder 10/8 mm
abgesetzt.

R-Technik

aus Polyamid, Unterteil in Polyamid-Stahlverbund-
bau, inkl. Schrauben.

Knopf-Halbgarnitur

130K.38
mit Rundrosette 305.23
130K.48
mit Ovalrosette 315.23



Abb.: mit Ovalrosette

Knopf-Halbgarnitur

130K.18
mit Kurzschild 230.23
130K.88
mit Kurzschild 217.23
130K.78
mit Langschild 235.23



Abb.: mit Kurzschild 217.23

Drückerrosette

R-Technik
315.23R **F**
315.23RKN **F**

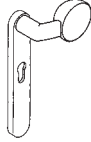

Schlüsselrosette

R-Technik
316R
316RKN
316RFS **F**
316RFSKN **F**



Schutzrosette

316ES **F**



Schutzrosette

mit Zylinderabdeckung
316ESZ **F**



Rosettenfußscheibe

für Schutzrosette 316ES
316ESF **F**



Langschild

R-Technik, Klasse 4

235.23R **F**
235.23RKN **F**



WC-Langschild

R-Technik, Klasse 4

235.23RNR



Kurzschild

R-Technik, Klasse 4

285.23R **F**
285.23RKN **F**



WC-Kurzschild

R-Technik, Klasse 4

285.23RNR



SCHLÜSSELROSETTEN

Kappen und Unterteil aus Polyamid, Lieferung inkl. Schrauben.

für **Feuerschutztüren** **F**

aus Polyamid, Unterteil in Polyamid-Edelstahlverbundbau, Lieferung inkl. Schrauben.

BESTELLANGABEN TÜRDRÜCKER | KNÖPFE

Bestellnummer
Farbe
Vierkant
Türstärke

BESTELLANGABEN ROSETTEN | SCHILDER

Türstärke
Farbe
Lochung
ggf. Notöffnungsart (WC)
ggf. Entfernung

System 162

hewi.de/system162

Das puristische Designkonzept von System 162 überzeugt durch seine geradlinige Formgebung und ausgereifter Funktionalität. Das charakteristische Gestaltungselement von System 162 ist der Gehrungsschnitt. Die Türdrücker von System 162 werden wahlweise aus hochwertigem, matt geschliffenem Edelstahl gefertigt oder aus hochglänzendem Polyamid, das in sechs ausgesuchten HEWI Farben erhältlich ist.



System 162

Puristische Ästhetik

DESIGN

HEWI, Bad Arolsen/NOA, Aachen

MATERIAL UND OBERFLÄCHEN

Matt geschliffene Edelstahl-Beschläge oder Türdrücker aus Polyamid mit Stahlkern in ausgewählten HEWI Farben. Sanitär-Accessoires sind aus matt geschliffenem Edelstahl oder hochwertig verchromt erhältlich.

EDELSTAHL

Garnituren	86 – 89
Komponenten	90 – 91
Rahmentürbeschläge	166 – 167
Haustür-Halbgarnituren	146
Knopf-Halbgarnituren	156
Fenstergriffe	210
Griffe	230 – 233
Türzubehör	260
Beschilderungen guide	262
Sanitär	304 – 305

POLYAMID

Garnituren	92 – 93
Komponenten	94
Haustür-Halbgarnituren	155
Fenstergriffe	219
Türzubehör	260
Beschilderungen guide	263



Modell 162X



System 162

System 162

Puristische Ästhetik





System 162

Modell 162X

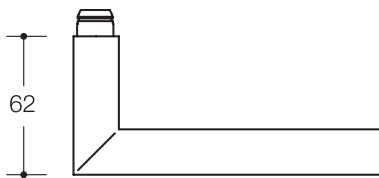
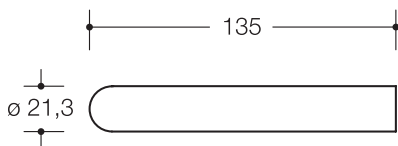

Türdrücker 162X mit Rosetten
Edelstahl matt geschliffen
B-Technik DIN EN 1906 Klasse 3
H-Technik DIN EN 1906 Klasse 4
DIN 18273 **F**

MATERIAL | OBERFLÄCHEN

Edelstahl
matt geschliffen

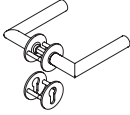
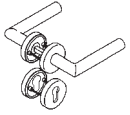
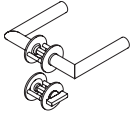
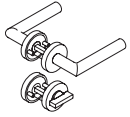
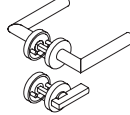
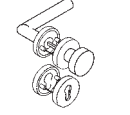
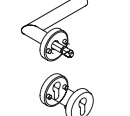
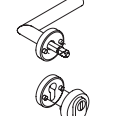
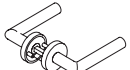
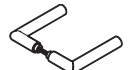
Modell 162X	Rosetten 305.21XAL/306.23XAL..	Rosetten 305.21X../306.23X..
Zimmerngarnitur/ Feuerschutzgarnitur Klasse 3 Klasse 4 Klasse 4 F Klasse 4 (m. geteilt. Stift) F	 162XAL01.230 162XAL11.230	 162XAB01.230 162XAH01.230 162XAH11.230 162XAH12.230
Frei-Besetzt-Garnitur Klasse 3 Klasse 4	 162XAL02.2300	 162XAB02.230 162XAH02.230
Frei-Besetzt-Garnitur mit verlängertem Riegel Klasse 3 Klasse 4		 162XAB05.230 162XAH05.230
Wechselgarnitur/ FS-Wechselgarnitur Klasse 3 Klasse 4 Klasse 4 F		 162XAB03.237 162XAH03.237 162XAH13.237
Haustür-Halbgarnitur mit Schutzrosette nach DIN 18257 ES1 (m. Zylinderabdeckung) Neu Klasse 3 Klasse 4	 162XAB22.230 162XAH22.230	 162XAH23.230
Glastürdrücker Klasse 4	 162XAG01.230	 162XAG01.200

Standardbelegung Seite 179

Weitere Garniturvarianten können aus Einzelkomponenten zusammengestellt werden.
ab Seite 90

BESTELLANGABEN

Bestellnummer
Vierkant
Türstärke
Lochung
ggf. Entfernung (Schilder)
ggf. Notöffnungsart (WC)

QUERVERWEISE

→ Komponenten **ab Seite 90**
→ Stifte, Anschlaghilfen **ab Seite 199**
→ Fenstergriffe **Seite 210**
→ Griffe **ab Seite 230**

Modell 165X

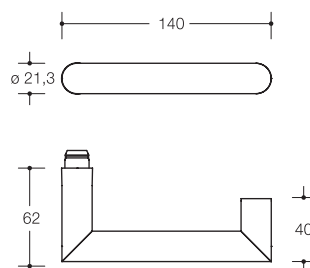

Türdrücker 165X	mit Rosetten oder Schild
Edelstahl	matt geschliffen
H-Technik	DIN EN 1906 Klasse 4
	DIN 18273 
	DIN EN 179 



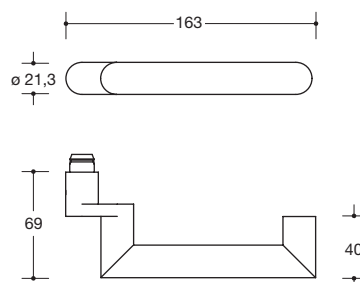







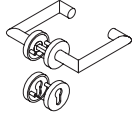

Modell 166X



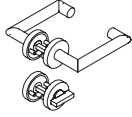
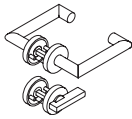

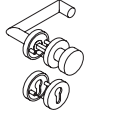





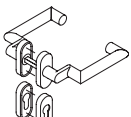





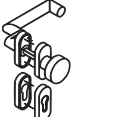

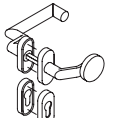

Türdrücker 166X	mit Rosetten
Edelstahl	matt geschliffen
H-Technik	DIN EN 1906 Klasse 4
	DIN 18273 
	DIN EN 179 

MATERIAL | OBERFLÄCHEN

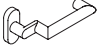
Edelstahl
matt geschliffen

Modell 165X	Rosetten 305.21X../306.23X..
Zimmerngarnitur/ Feuerschutzgarnitur	
Klasse 4 	162XAH01.530
Klasse 4  	162XAH11.530
Klasse 4 (m. geteilt. Stift)  	162XAH12.530
Frei-Besetzt-Garnitur	
Klasse 4	162XAH02.530
Frei-Besetzt-Garnitur mit verlängertem Riegel	
	
Klasse 4	162XAH05.530
Wechselgarnitur/ FS-Wechselgarnitur	
Klasse 4 	162XAH03.537
Klasse 4  	162XAH13.537

Modell 166X	Rosetten 315.21XAH/316XA...
Rahmentürgarnitur/ FS-Rahmentürgarnitur	
Klasse 4 	162XAH01.640
Klasse 4  	162XAH11.640
Klasse 4 (m. geteilt. Stift)  	162XAH12.640
Wechselgarnitur/ FS-Wechselgarnitur	
Klasse 4 	162XAH03.647
Klasse 4  	162XAH13.647
Wechselgarnitur/ FS-Wechselgarnitur	
Klasse 4 	162XAH03.646
Klasse 4  	162XAH13.646
Rahmentürbeschlag/ FS-Rahmentürbe- schlag	
Klasse 4 	162XAH51.640
Klasse 4  	162XAH52.640

System 162

Standardbelegung Seite 179

Weitere Garniturvarianten können aus Einzelkomponenten zusammengestellt werden.
ab Seite 90

BESTELLANGABEN

Bestellnummer
Vierkant
Türstärke
Lochung
ggf. Notöffnungsart (WC)

QUERVERWEISE

→ Komponenten **Seite 90**
→ Funktionsbeschläge Rahmentüren **S. 166**
→ Stifte, Anschlaghilfen **ab Seite 199**
→ Fenstergriffe **Seite 210**
→ Griffe **ab Seite 230**

TÜRDRÜCKER

Türdrücker
B/H-Technik, Klasse 3/4
162XAB
162XABLT
162XAH
162XAHLT

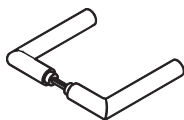

Türdrücker
H-Technik, Klasse 4
165XAH
165XAHLT

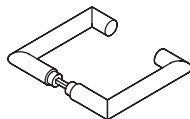

Rahmentürdrücker
H-Technik, Klasse 4
166XAH
166XAHLT

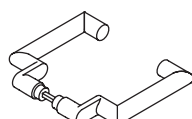

ROSETTEN

Drückerrosette
B/H-Technik, Klasse 3/4
305.21XAB
305.21XABKN
305.21XAH
305.21XAHKN

305.21XAL
m. flacher Rosette



Drückerrosette
für Glastüren
305.21XAHGL



Schlüsselrosette
306.23XA
306.23XAKN
306.23XAFS **F**
306.23XAFSKN **F**

306.23XAL
m. flacher Rosette



WC-Rosette
306.23XANR

306.23XALNR
m. flacher Rosette



WC-Rosette BfW
mit verlängertem Riegel
306.23XANB

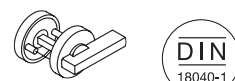

SCHUTZROSETTEN

Schutzrosette
306.23XAES **F**
Neu 306.23XAESRC **F**
(ES1)



Schutzrosette
mit Zylinderabdeckung
306.23XAESZ **F**
N. 306.23XAESZRC **F**
(ES1)



Schutzrosette
316XAES **F**



Schutzrosette
mit Zylinderabdeckung
316XAESZ **F**



SCHILDER

Kurzschild
B/H-Technik, Klasse 3/4
230.21XAB
230.21XABKN
230.21XAH **F**
230.21XAHKN **F**

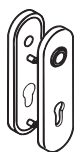

WC-Kurzschild
B/H-Technik, Klasse 3/4
230.21XABNR
230.21XAHNR

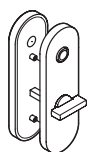

Schmalschild
H-Technik
219.21XAH* **F**
219.21XAHKN* **F**

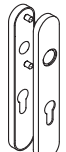

WC-Schmalschild
H-Technik
219.21XAHNR*

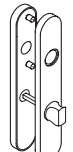

MATERIAL | OBERFLÄCHE

Edelstahl – matt geschliffen

TÜRDRÜCKER | KNÖPFE

B-Technik (Kl. 3) – Edelstahl, ø 21,3 mm, mit Vierkantstift 7, 8 oder 8,5 mm und Gewindestift M5 x 8.

H-Technik (Kl. 4) – Edelstahl, ø 21,3 mm, Vierkantstift 8, 8,5, 9 **F** oder 10/8 mm abgesetzt und Gewindestift M5 x 8.

DRÜCKERROSETTEN | SCHILDER

B-Technik (Kl. 3) – aus Edelstahl, Unterteil aus Kunststoff mit Federunterstützung, Lieferung inkl. Schrauben

H-Technik (Kl. 4) – aus Edelstahl, Unterteil in Polyamid-Stahlverbundbau mit Federunterstützung, Lieferung inkl. Schrauben.

KNÖPFE

Knopf-Lochteil
H-Technik, Klasse 4
106XAHLT



Knopf-Stiftteil, fest
H-Technik, Klasse 4
162XAH53.036
m. Rundrosette 305.21X
162XAH53.016
m. Schild 230.21X
162XAH53.046
m. Ovalrosette 315.21XA
162XAH53.056
m. Kurzschild 219.21X



Abb.: mit Rundrosette

Knopf-Lochteil
H-Technik, Klasse 4
107XAHLT



Knopf-Stiftteil, fest
H-Technik, Klasse 4
162XAH53.037
m. Rundrosette 305.21X
162XAH53.017
m. Schild 230.21X
162XAH53.047
m. Ovalrosette 315.21XA
162XAH53.057
mit Kurzschild 219.21X



Abb.: mit Rundrosette

KNÖPFE

Knopf-Lochteil
H-Technik, Klasse 4
108XAHLT

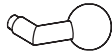

Knopf-Stiftteil, fest
H-Technik, Klasse 4
111XAH53.038
m. Rundrosette 305.21X
111XAH53.048
m. Ovalrosette 315.21X
111XAH53.018
m. Schild 230.21X
111XAH53.058
m. Kurzschild 219.21X



Abb.: mit Rundrosette

Knopf-Lochteil
H-Technik, Klasse 4
109XAHLT



Knopf-Stiftteil, fest
H-Technik, Klasse 4
111XAH53.039
m. Rundrosette 305.21X
111XAH53.019
m. Schild 230.21X
111XAH53.049
m. Ovalrosette 315.21X
111XAH53.059
m. Kurzschild 219.21X



Abb.: mit Rundrosette

ROSETTEN F. RAHMEN TÜREN

Drückerrosette
H-Technik, Klasse 4
315.21XAH **F**
315.21XAHKN **F**



Schlüsselrosette

316XAH
316XAHKN
316XAHFS **F**
316XAHFSKN **F**



Langschild
H-Technik

235.21XAH* **F**
235.21XAHKN* **F**

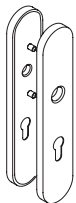

WC-Langschild
H-Technik

235.21XAHNR*

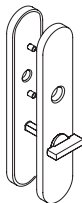

SCHLÜSSELROSETTEN

Kappen aus Edelstahl, Unterteil aus Polyamid,
Lieferung inkl. Schrauben.

für Feuerschutztüren **F**

aus Edelstahl, Unterteil in Polyamid-Stahlverbund-
bau, Lieferung inkl. Schrauben.

* **Hinweis Schilder** - ohne Federunterstützung.

BESTELLANGABEN TÜRDRÜCKER | KNÖPFE

Bestellnummer
Vierkant
Türstärke

BESTELLANGABEN ROSETTEN | SCHILDER

Bestellnummer
Türstärke
Lochung
ggf. Notöffnungsart (WC)
ggf. Entfernung (Schild)

System 162

Modell 162.21P

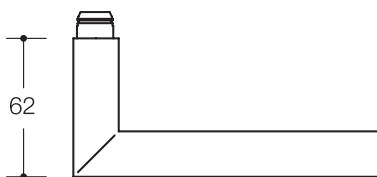
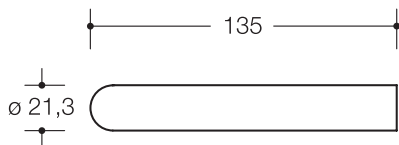

Türdrücker 162.21P mit Rosetten

Polyamid in ausgewählten HEWI Farben (siehe unten)

B-Technik DIN EN 1906 Klasse 3

H-Technik DIN EN 1906 Klasse 4

DIN 18273 **F**

MATERIAL | FARBE

Lieferbare Polyamid Farben





Variante: Anthrazit



Variante: Tiefschwarz

Modell 162.21P	Rosetten 305.21P.../306.23
Zimmergarnitur/ Feuerschutzgarnitur	
Klasse 3	162PCB01.230
Klasse 4	162PCH01.230
Klasse 4 F	162PCH11.230
Klasse 4 (mit geteiltem Stift) F	162PCH12.230
Frei-Besetzt-Garnitur	
Klasse 3	162PCB02.230
Wechselgarnitur/ FS-Wechselgarnitur	
Klasse 4	162PCH03.233
Klasse 4 F	162PCH13.233
Haustür-Halbgarnitur mit Schutzrosette nach DIN 18257 ES1 Neu	
Klasse 3 F	162PCB22.230
Klasse 4 F	162PCH22.230
Haustür-Halbgarnitur mit Schutzrosette nach DIN 18257 ES1 und Zylinderabdeckung Neu	
Klasse 4 F	162PCH23.230

System 162

Standardbelegung Seite 179

Weitere Garniturvarianten können aus Einzelkomponenten zusammengestellt werden.

Seite 94

BESTELLANGABEN

Bestellnummer
Farbe
Vierkant
Türstärke
Lochung
ggf. Notöffnungsart (WC)
Rechts- oder linkszeigend (Wechselgarnitur)

QUERVERWEISE

→ Komponenten **Seite 94**
→ Stifte, Anschlaghilfen **ab Seite 199**
→ Fenstergriffe **Seite 219**

TÜRDRÜCKER | KNÖPFE

Türdrücker
B/H-Technik, Klasse 3/4
162.21PCB
162.21PCBLT
162.21PCH
162.21PCHLT

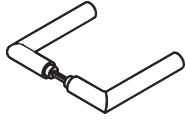

Knopf-Halbgarnitur
111K.33
m. Rundrosette 305.23
111K.13
m. Kurzschild 230.23
111K.43
m. Ovalrosette 315.23



Abb.: mit Rundrosette

Knopf-Halbgarnitur
130K.38
m. Rundrosette 305.23
130K.18
m. Kurzschild 230.23
130K.48
m. Ovalrosette 315.23



Abb.: mit Ovalrosette

ROSETTEN

Drückerrosette
B/H-Technik, Klasse 3/4
305.21PCB
305.21PCBKN
305.21PCH **F**
305.21PCHKN **F**



Schlüsselrosette
306.23
306.23KN
306.23FS **F**
306.23FSKN **F**



WC-Rosette
306.23NR



Drückerrosette
H-Technik
315.21PCH **F**
315.21PCHKN **F**



Schlüsselrosette
R-Technik, für Rahmentüren
316R
316RKN
316RFS **F**
316RFSKN **F**



SCHUTZROSETTEN

Schutzrosette
306.23ES **F**
Neu 306.23ESRC **F**
(ES1)



Schutzrosette
mit Zylinderabdeckung
306.23ESZ **F**
Neu 306.23ESZRC **F**
(ES1)



Rosettenfußscheibe
f. Schutzrosette 306.23ES/Z
306.23ESF **F**
306.23ESZF **F**



Schutzrosette
ohne/mit Zylinderabdeckung
316ES **F**
316ESZ **F**



Rosettenfußscheibe
für Schutzrosette 316ES
316ESF **F**



SCHILDER

Kurzschild
B/H-Technik, Klasse 3/4
230.21PCB
230.21PCBKN
230.21PCH **F**
230.21PCHKN **F**

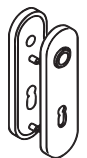

WC-Kurzschild
B/H-Technik, Klasse 3/4
230.21PCBNR
230.21PCHNR

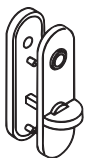

MATERIAL | FARBE

Lieferbare Polyamid Farben

 98 99 92 90 **Neu** 86 84

TÜRDRÜCKER | KNÖPFE

B-Technik (Kl. 3) – aus Polyamid, ø 21,3 mm, mit Vierkantstift 7, 8 oder 8,5mm u. Gewindestift M5 x 8.

H-Technik (Kl. 4) – aus Polyamid, ø 21,3 mm, mit Vierkantstift 8, 8,5, 9 **F** oder 10/8 mm abgesetzt und Gewindestift M5x8.

DRÜCKERROSETTEN | SCHILDER

B-Technik (Kl. 3) – aus Polyamid, Unterteil aus Polyamid, inkl. Schrauben.

H-Technik (Kl. 4) – aus Polyamid, Unterteil aus Polyamid-Stahlverbundbau, inkl. Schrauben.

SCHLÜSSELROSETTEN

aus hochwertigem Polyamid, Unterteil aus Polyamid, Lieferung inkl. Schrauben.

für Feuerschutztüren F

aus Polyamid, Unterteil in Polyamid-Stahlverbundbau, Lieferung inkl. Schrauben.

BESTELLANGABEN TÜRDRÜCKER | KNÖPFE

Bestellnummer
Farbe
Viereck
Türstärke

BESTELLANGABEN ROSETTEN | SCHILDER

Bestellnummer
Türstärke
Lochung
ggf. Notöffnungsart (WC)
ggf. Entfernung (Schild)

Serie 170

hewi.de/serie170

Die Türdrückerserie 170 zeichnet sich durch ihre einfache, reduzierte Form und klassische Linienführung aus. Die bogenförmige Formgebung der Serie ist optimal auf die Bewegung der Hand beim Öffnen und Schließen der Tür abgestimmt. Die Beschläge ermöglichen eine flexible und sichere Nutzung. Der zum Türblatt endende Bogen ermöglicht zuverlässigen Halt. Gefertigt wird Serie 170 aus matt geschliffenem Edelstahl.



Modell 173X

Serie 170

Klassische Linienführung

DESIGN

HEWI, Bad Arolsen

MATERIAL UND OBERFLÄCHE

Edelstahl matt geschliffen

EDELSTAHL

Garnituren	100 – 101
Komponenten	102 – 103
Rahmentürbeschläge	167
Haustür-Halbgarnituren	147
Fenstergriffe	211
Türzubehör	260
Beschilderungen guide	262



Modell 173X

Serie 170

System 170

Klassische Linienführung

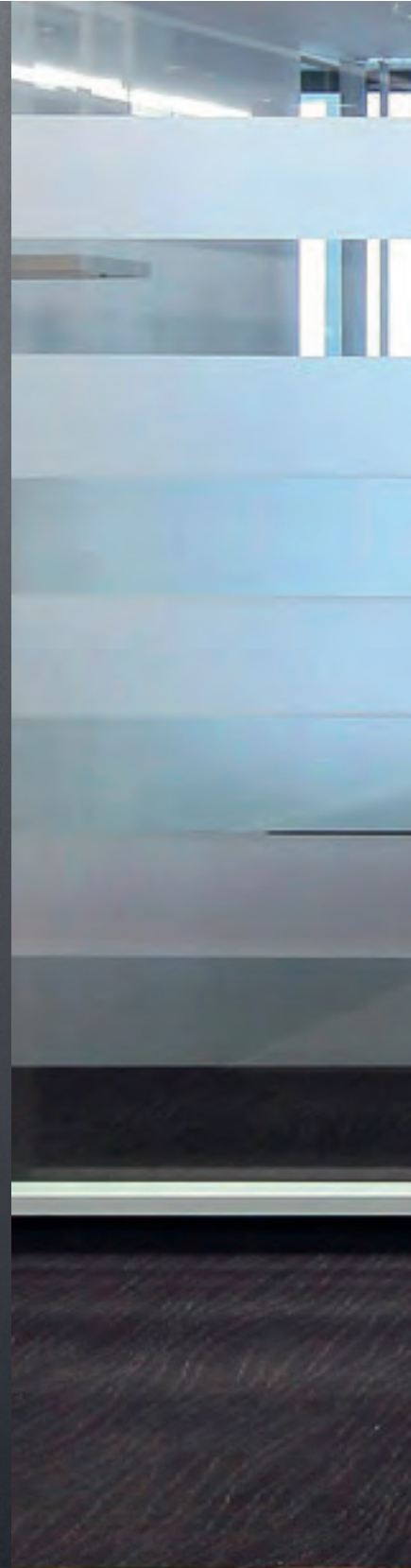



Serie 170

Modell 173X

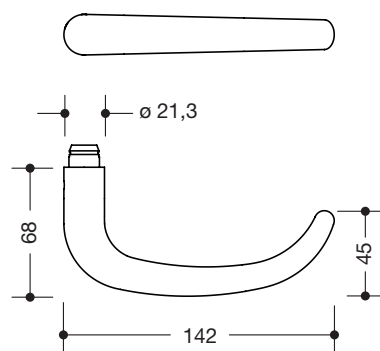

Türdrücker 173X	mit Rosetten
Edelstahl	matt geschliffen
B-Technik	DIN EN 1906 Klasse 3
H-Technik	DIN EN 1906 Klasse 4
	DIN 18273 
	DIN EN 179 



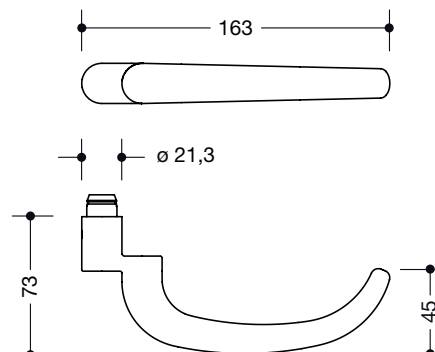

Modell 174X





Türdrücker 174X	mit Rosetten
Edelstahl	matt geschliffen
H-Technik	DIN EN 1906 Klasse 4
	DIN 18273 
	DIN EN 179 



MATERIAL | OBERFLÄCHEN

Edelstahl
matt geschliffen

Modell 173X	Rosetten 305.21XA../306.23XA..
Zimmerngarnitur/ Feuerschutzgarnitur	
Klasse 3	170XAB01.330
Klasse 4	170XAH01.330
Klasse 4	170XAH11.330
Klasse 4 (m. geteilt. Stift)	170XAH12.330
Frei-Besetzt-Garnitur	
Klasse 3	170XAB02.330
Wechselgarnitur/ FS-Wechselgarnitur	
Klasse 4	170XAH03.339
Klasse 4	170XAH13.339
Rahmentürbeschlag/ FS-Rahmentürbeschlag Neu	
Klasse 4	170XAH51.340
Klasse 4	170XAH52.340

Haustür-Halbgarnitur mit Schutzrosette nach DIN 18257 ES1 Neu	
Klasse 3	170XAB22.330
Klasse 4	170XAH22.330
Haustür-Halbgarnitur mit Schutzrosette n. DIN 18257 ES1 und Zylinderabdeckung Neu	
Klasse 4	170XAH23.330

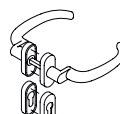
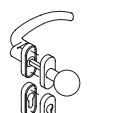
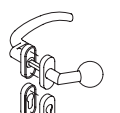
Glastürdrücker		
Klasse 4	170XAG01.330	170XAG01.300

Modell 174X	Rosetten 315.23XAH/316XAH
Rahmentürgarnitur/ FS-Rahmentürgarnitur	
Klasse 4	170XAH01.440
Klasse 4	170XAH11.440
Klasse 4 (m. geteilt. Stift)	170XAH12.440
Wechselgarnitur/ FS-Wechselgarnitur	
Klasse 4	170XAH03.449
Klasse 4	170XAH13.449
Wechselgarnitur/ FS-Wechselgarnitur	
Klasse 4	170XAH03.448
Klasse 4	170XAH13.448
Rahmentürbeschlag/ FS-Rahmentürbeschlag	
Klasse 4	170XAH51.440
Klasse 4	170XAH52.440

Serie 170

Standardbelegung Seite 179

Weitere Garniturvarianten können aus Einzelkomponenten zusammengestellt werden.
ab Seite 102

BESTELLANGABEN

Bestellnummer
Vierkant
Türstärke
Lochung
ggf. Entfernung (Schilder)
ggf. Notöffnungsart (WC)

QUERVERWEISE

→ Komponenten **ab Seite 102**
→ Funktionsbeschläge Rahmentüren **S. 167**
→ Stifte, Anschlaghilfen **ab Seite 199**
→ Fenstergriffe **Seite 211**

TÜRDRÜCKER

Türdrücker
B/H-Technik, Klasse 3/4
173XAB
173XABLT
173XAH
173XAHLT

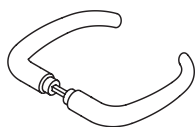

Rahmentürdrücker
174XAH
174XAHLT

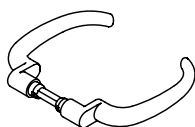

ROSETTEN

Drückerrosette
für 173X, B/H-Technik
305.21XAB
305.21XABKN
305.21XAH **F**
305.21XAHKN **F**



Drückerrosette
für 173X, für Glastüren
305.21XAHGL



Schlüsselrosette
306.23XA
306.23XAKN
306.23XAFS **F**
306.23XAFSKN **F**



WC-Rosette
306.23XANR



SCHUTZROSETTEN

Schutzrosette
306.23XAES **F**
Neu 306.23XAESRC **F**
(ES1)



Schutzrosette
mit Zylinderabdeckung
306.23XAESZ **F**
N. 306.23XAESZRC **F**
(ES1)



Schutzrosette
316XAES **F**



Schutzrosette
mit Zylinderabdeckung
316XAESZ **F**



SCHILDER

Kurzschild
für 173X, Klasse 3/4
230.21XAB
230.21XABKN
230.21XAH **F**
230.21XAHKN **F**



WC-Kurzschild
für 173X, Klasse 3/4
230.21XABNR
230.21XAHNR

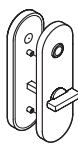

MATERIAL | OBERFLÄCHE

Edelstahl
matt geschliffen

TÜRDRÜCKER | KNÖPFE

B-Technik (Klasse 3) – Edelstahl, ø 21,3 mm,
mit Vierkantstift 7, 8 oder 8,5 mm und Gewindestift
M5x8.

H-Technik (Klasse 4) – Edelstahl, ø 21,3 mm,
mit Vierkantstift 8, 8,5, 9 **F** oder 10/8 mm
abgesetzt und Gewindestift M5x8.

DRÜCKERROSETTEN | SCHILDER

B-Technik (Kl. 3) – aus Edelstahl, Unterteil aus
Kunststoff mit Federunterstützung, Lieferung inkl.
Schrauben.

H-Technik (Kl. 4) – aus Edelstahl, Unterteil in
Polyamid-Stahlverbundbau mit Federunterstützung,
Lieferung inkl. Schrauben.

KNÖPFE

Knopf-Lochteil
H-Technik, Klasse 4
108XAHLT

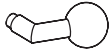

Knopf-Stiftteil, fest
H-Technik, Klasse 4
111XAH53.038
m. Rundrosette 305.21XA..
111XAH53.048
m. Ovalrosette 315.21XA..
111XAH53.018
m. Schild 230.21XA...



Abb.: mit Rundrosette

Knopf-Lochteil
H-Technik, Klasse 4
109XAHLT



Knopf-Stiftteil, fest
H-Technik, Klasse 4
111XAH53.039
m. Rundrosette 305.21XA..
111XAH53.049
m. Ovalrosette 315.21XA..
111XAH53.019
m. Schild 230.21XA...



Abb.: mit Rundrosette

KNÖPFE

Knopf-Lochteil
H-Technik, Klasse 4
106XAHLT



Knopf-Stiftteil, fest
H-Technik, Klasse 4
162XAH53.036
m. Rundrosette 305.21X
162XAH53.016
m. Schild 230.21X
162XAH53.046
m. Ovalrosette 315.21XA
162XAH53.056
m. Kurzschild 219.21X



Abb.: mit Rundrosette

Knopf-Lochteil
H-Technik, Klasse 4
107XAHLT



Knopf-Stiftteil, fest
H-Technik, Klasse 4
162XAH53.037
m. Rundrosette 305.21X
162XAH53.017
m. Schild 230.21X
162XAH53.047
m. Ovalrosette 315.21XA
162XAH53.057
mit Kurzschild 219.21X



Abb.: mit Rundrosette

ROSETTEN F. RAHMEN TÜREN

Drückerrosette
für 174X, H-Technik
315.21XAH **F**
315.21XAHKN **F**



Schlüsselrosette
316XAH
316XAHKN
316XAHFS **F**
316XAHFSKN **F**



Serie 170

SCHLÜSSELROSETTEN

Kappen aus Edelstahl, Unterteil aus Polyamid,
inkl. Schrauben.

für Feuerschutztüren **F**

aus Edelstahl, Unterteil in Polyamid-Edelstahl-
verbundbau, Lieferung ohne Schrauben.

BESTELLANGABEN TÜRDRÜCKER | KNÖPFE

Bestellnummer
Vierkant
Türstärke

BESTELLANGABEN ROSETTEN | SCHILDER

Bestellnummer
Türstärke
Lochung
ggf. Notöffnungsart (WC)
ggf. Entfernung (Schild)

Serie 180



hewi.de/serie180

Serie 180 steht für eine geradlinige Architektur. Das Design der Beschläge basiert auf geometrischen Grundformen und verleiht der Serie ihren klaren Charakter. Die Türdrücker werden aus massivem, matt geschliffenem Edelstahl gefertigt. Edles Glas verleiht der Designvariante der Serie 180 eine luxuriöse Anmutung. Farbiges Glas wird direkt auf den Türdrücker aus Edelstahl appliziert. Erhältlich ist die Glasvariante von Serie 180 in den Farben Weiß oder Schwarz.



Modell 185X

Serie 180

Klare Geometrie

DESIGN

HEWI, Bad Arolsen

MATERIAL UND OBERFLÄCHE

Edelstahl matt geschliffen oder Edelstahl mit appliziertem Glas.

EDELSTAHL

Garnituren	108 – 111
Komponenten	112 – 113
Haustür-Halbgarnituren	148 – 149
Fenstergriffe	212 – 213
Griffe	224
Türzubehör	260
Beschilderungen guide	262



Modell 185XO



Serie 180

Klare Geometrie





Modell 185X

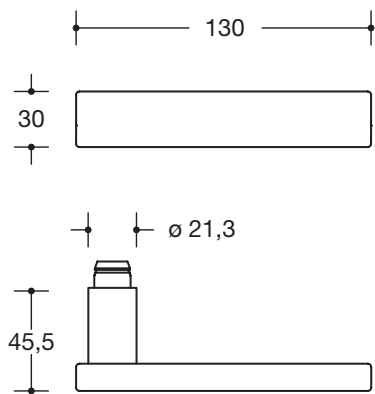

Türdrücker 185X	mit Rosetten
Edelstahl	matt geschliffen
B-Technik	DIN EN 1906 Klasse 3
H-Technik	DIN EN 1906 Klasse 4
	DIN 18273 F

MATERIAL | OBERFLÄCHEN

Edelstahl
matt geschliffen

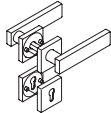
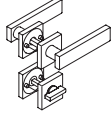
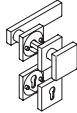
Modell 185X	Rosetten 307.21XA../308XA..
Zimmergarnitur	
Klasse 3 Klasse 4	180XAB01.5A0 180XAH01.5A0
Frei-Besetzt-Garnitur	
Klasse 3	180XAB02.5A0
Wechselgarnitur	
Klasse 4	180XAH03.5A5

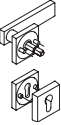
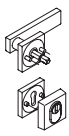
Haustür-Halbgarnitur mit Schutzrosette nach DIN 18257 ES1 Neu	
Klasse 3 Klasse 4	180XAB22.5A0 180XAH22.5A0
Haustür-Halbgarnitur mit Schutzrosette nach DIN 18257 ES1 und Zylinderabdeckung Neu	
Klasse 4	180XAH23.5A0

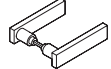
Modell 185X	
Glastürdrücker	
Klasse 4	180XAG01.500

Standardbelegung Seite 179

Weitere Garniturvarianten können aus Einzelkomponenten zusammengestellt werden.
ab Seite 112

BESTELLANGABEN

Bestellnummer
Ggf. Glasfarbe
Vierkant
Türstärke
Lochung
Ggf. Notöffnungsart (WC)

QUERVERWEISE

→ Komponenten **ab Seite 112**
→ Stifte, Anschlaghilfen **ab Seite 199**
→ Fenstergriffe **Seite 212**
→ Griffe **Seite 224**

Modell 185XO



Variante: Weiß

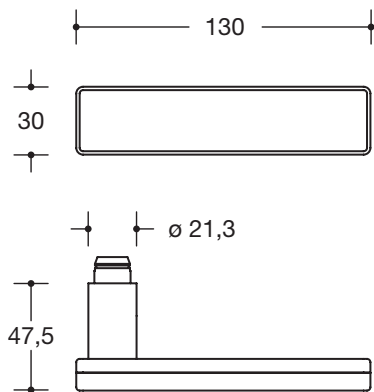

Türdrücker 185XO	mit Rosetten
Edelstahl	matt geschliffen
Sicherheitsglas	Weiß, Schwarz
B-Technik	DIN EN 1906 Klasse 3

MATERIAL | OBERFLÄCHEN

Edelstahl
matt geschliffen

Glas
in den Farben Weiß und Schwarz

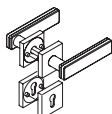
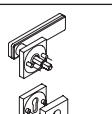

Variante: Schwarz

Modell 185XO mit Glaskörper	Rosetten 307.21XAB/308XA..
Zimmergarnitur	
Klasse 3	180XOB01.5A0
Frei-Besetzt-Garnitur	
Klasse 3	180XOB02.5A0
Haustür-Halbgarnitur mit Schutzrosette nach DIN 18257 ES1 Neu	
Klasse 3	180XOB22.5A0
Haustür-Halbgarnitur mit Schutzrosette nach DIN 18257 ES1 und Zylinderabdeckung Neu	
Klasse 3	180XOB23.5A0

Standardbelegung Seite 179

Weitere Garniturvarianten können aus Einzelkomponenten zusammengestellt werden.
ab Seite 112

BESTELLANGABEN

Bestellnummer
Ggf. Glasfarbe
Vierkant
Türstärke
Lochung
Ggf. Notöffnungsart (WC)

QUERVERWEISE

→ Komponenten **Seite 112**
→ Stifte, Anschlaghilfen **ab Seite 199**
→ Fenstergriffe **Seite 213**
→ Griffe **Seite 224**

TÜRDRÜCKER | KNÖPFE

Türdrücker, Edelstahl
B/H-Technik, Klasse 3/4
185XAB
185XABLT
185XAH
185XAHLT

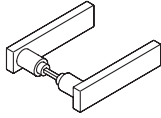

Türdrücker, Glas
B-Technik, Klasse 3
185XOB
185XOBLT

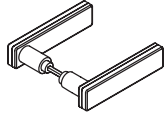

ROSETTEN

Drückerrosette
B/H-Technik, Klasse 3/4
307.21XAB
307.21XABKN
307.21XAH **F**
307.21XAHKN **F**



Schlüsselrosette
308XA
308XAKN
308XAFS **F**
308XAFSKN **F**



WC-Rosette
308XANR



SCHUTZROSETTEN

Schutzrosette
ohne Zylinderabdeckung
308XAES **F**
Neu 308XAESRC **F**
(ES1)



Schutzrosette
mit Zylinderabdeckung
308XAESZ **F**
Neu 308XAESZRC **F**
(ES1)



Schutzrosette
ohne Zylinderabdeckung
306.23XAES **F**
306.23XAESRC **F**



Schutzrosette
mit Zylinderabdeckung
306.23XAESZ **F**
306.23XAESZRC **F**



SCHILDER

Schmalschild
H-Technik
220.21XAH* **F**
220.21XAHKN* **F**

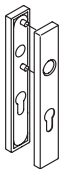

WC- Schmalschild
H-Technik
220.21XAHNR*

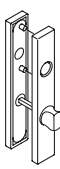

Langschild
H-Technik
236.21XAH* **F**
236.21XAHKN* **F**

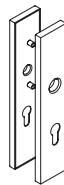

WC-Langschild
H-Technik
236.21XAHNR*



MATERIAL | OBERFLÄCHE

Edelstahl
matt geschliffen

TÜRDRÜCKER | KNÖPFE

B-Technik (Klasse 3) – aus Edelstahl, mit Vierkantstift 7, 8 oder 8,5 mm und Gewindestift M5 x 8.
H-Technik (Klasse 4) – aus Edelstahl, mit Vierkantstift 8, 8,5 oder 10/8 mm abgesetzt und Gewindestift M5 x 8.

DRÜCKERROSETTEN | SCHILDER

B-Technik (Klasse 3) – aus Edelstahl, Unterteil aus Kunststoff mit Federunterstützung, Lieferung inkl. Schrauben.
H-Technik (Klasse 4) – aus Edelstahl, Unterteil in Polyamid-Stahlverbundbau mit Federunterstützung, Lieferung inkl. Schrauben.

Knopf-Lochteil
H-Technik, Klasse 4
105XAHLT



Knopf-Stiftteil, fest
H-Technik, Klasse 4
100XAH53.0A5
mit Quadratrosette 307.21XAHLN
100XAH53.0B5
mit Rechteckrosette 317.21XAHKN
100XAH53.0C5
mit Kurzschild 220.21XAHKN





Abb.: mit Quadratrosette

Drückerrosette
B/H-Technik, Klasse 3/4
305.21XAB
305.21XABKN
305.21XAH 
305.21XAHKN 



Drückerrosette
für Glastüren
305.21XAHGL



Schlüsselrosette
306.23XA
306.23XAKN
306.23XAFS 
306.23XAFSKN 



WC-Rosette
306.23XANR



WC-Rosette BfW
mit verlängertem Riegel
306.23XANB



SCHLÜSSELROSETTEN | SCHILDER
Kappen aus Edelstahl, Unterteil aus Polyamid,
Lieferung inkl. Schrauben.

* **Hinweis Schilder** – ohne Federunterstützung.

BESTELLANGABEN TÜRDRÜCKER | KNÖPFE

Bestellnummer
Vierkant
Türstärke

BESTELLANGABEN ROSETTEN

Bestellnummer
Türstärke
Lochung
ggf. Notöffnungsart (WC)
ggf. Entfernung (Schild)

Serie 250

hewi.de/serie250

Die Beschlagserie 250 überzeugt aufgrund ihrer dynamischen Formensprache. Aufgrund der überwölbten Flächen wird das Licht auf der Oberfläche gebrochen. Hierdurch wird eine lebendige Reflexion erzeugt, sodass die dynamische Gestaltung des Türdrückers betont wird. Feine Radien ermöglichen ergonomisches Greifen. Gefertigt wird Serie 250 aus hochwertigem Edelstahl. Wahlweise ist die Oberfläche matt geschliffen oder spiegelpoliert erhältlich.



Modell 251X

Serie 250

Dynamische Formensprache

DESIGN

Giancarlo Raddi, Florenz

MATERIAL UND OBERFLÄCHE

Edelstahl matt geschliffen oder spiegelpoliert

EDELSTAHL

Garnituren	118 – 119
Komponenten	120
Haustür-Halbgarnituren	150
Fenstergriff	214
Türzubehör	260
Beschilderungen guide	262



Modell 251X



Serie 250

Serie 250

Dynamische Formensprache





Serie 250

Modell 251X

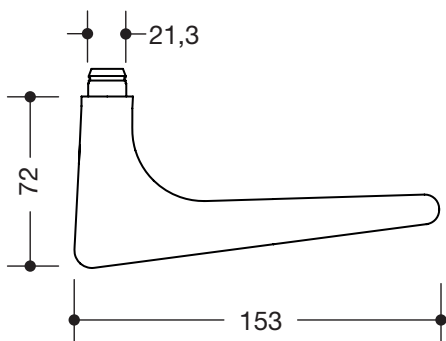
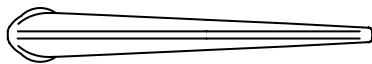

Türdrücker 251X	mit Rosetten
Edelstahl	matt geschliffen, spiegelpoliert*
Flache Rosetten**	DIN EN 1906 Klasse 4
	DIN 18273 F
B-Technik	DIN EN 1906 Klasse 3
H-Technik	DIN EN 1906 Klasse 4
	DIN 18273 F

MATERIAL | OBERFLÄCHEN

Edelstahl
matt geschliffen, spiegelpoliert*

FLACHE ROSETTEN

matt geschliffen, spiegelpoliert*

**
Bitte bei der Auswahl der Schließzylinderlänge die Bauhöhe der flachen Rosetten beachten (3 mm je Seite)

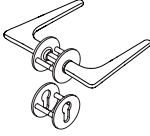
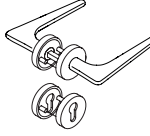
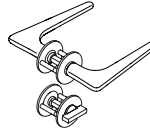
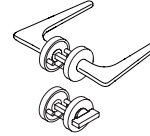
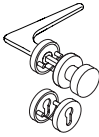
Modell 251X	Flache Rosetten 305.21XAL/306.23XAL..	Rosetten 305.21XA../306.23XA..
Zimmergarnitur/ Feuerschutzgarnitur Klasse 3 Klasse 4 Klasse 4 F Klasse 4 (m. geteilt. Stift) F	 250XAL01.130 250XAL11.130	 250XAB01.130 250XAH01.130 250XAH11.130 250XAH12.130
Frei-Besetzt-Garnitur Klasse 3 Klasse 4	 250XAL02.130	 250XAB02.130
Wechselgarnitur/ FS-Wechselgarnitur Klasse 4 Klasse 4 F		 250XAH03.137 250XAH13.137

Modell 251X	Rosetten 305.21XA../306.23XA..
Haustür-Halbgarnitur mit Schutzrosette nach DIN 18257 ES1 Neu Klasse 3 Klasse 4	 250XAB22.130 250XAH22.130
Haustür-Halbgarnitur mit Schutzrosette n. DIN 18257 ES1 und Zylinderabdeckung Neu Klasse 4	 250XAH23.130

Standardbelegung Seite 179

Weitere Garniturvarianten können aus Einzelkomponenten zusammengestellt werden.
Seite 120

PREISINFORMATION

*
Oberfläche C = spiegelpoliert
erhältlich für Zimmer- und Frei-Besetzt-Garnituren mit Rosetten. Weitere Garniturarten über Komponenten erhältlich.

Beispiel

250XAL01.130 matt geschliffen
250XCL01.130 spiegelpoliert

BESTELLANGABEN

Bestellnummer
Bei Bestellung ggf. Oberfläche ersetzen
Vierkant
Türstärke
Lochung
ggf. Notöffnungsart (WC)
Rechts- oder linkszeigend

QUERVERWEISE

→ Komponenten **Seite 120**
→ Stifte, Anschlaghilfen **ab Seite 199**
→ Fenstergriff **Seite 214**

TÜRDRÜCKER | KNÖPFE

Türdrücker
B/H-Technik, Klasse 3/4
251XAB
251XABLT
251XAH
251XAHLT

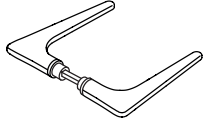

Knopf-Stiftteil, fest
H-Technik, Klasse 4
162XAH53.037



Knopf-Lochteil
H-Technik, Klasse 4
107XAHLT



FLACHE ROSETTEN

Türdrücker m. fl. Rosette
Klasse 4
250XAL06.130

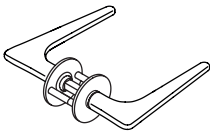

Drückerrosette
305.21XAL



Schlüsselrosette
306.23XAL



WC-Rosette
306.23XALNR



ROSETTEN

Drückerrosette
B/H-Technik
305.21XAB
305.21XABKN
305.21XAH **F**
305.21XAHKN **F**



Schlüsselrosette
306.23XA
306.23XAKN
306.23XAFS **F**
306.23XAFSKN **F**



WC-Rosette
306.23XANR



SCHUTZROSETTEN

Schutzrosette
ohne Zylinderabdeckung
306.23XAES **F**
Neu 306.23XAESRC **F**
(ES1)



Schutzrosette
mit Zylinderabdeckung
306.23XAESZ **F**
N. 306.23XAESZRC **F**
(ES1)



MATERIAL | OBERFLÄCHE

Edelstahl
matt geschliffen, spiegelpoliert

TÜRDRÜCKER | KNÖPFE

B-Technik (Klasse 3) – aus Edelstahl, ø 21,3 mm, mit Vierkantstift 7, 8 oder 8,5 mm und Gewindestift M5 x 8.

H-Technik (Klasse 4) – aus Edelstahl, ø 21,3 mm, mit Vierkantstift 8, 8,5, 9 **F** oder 10/8 mm abgesetzt und Gewindestift M5 x 8.

DRÜCKERROSETTEN | FLACHE ROSETTEN

Flache Rosetten (Klasse 4) – aus Edelstahl, unsichtbar gerastet, für Türstärke 38 - 48 mm.

B-Technik (Klasse 3) – aus Edelstahl, Unterteil aus Kunststoff mit Federunterstützung, Lieferung inkl. Schrauben.

H-Technik (Klasse 4) – aus Edelstahl, Unterteil in Polyamid-Stahlverbundbau m. Federunterstützung, Lieferung inkl. Schrauben.

SCHLÜSSELROSETTEN

Kappen aus Edelstahl, Unterteil aus Polyamid,
Lieferung inkl. Schrauben.

für Feuerschutztüren F

aus Edelstahl, Unterteil in Polyamid-Stahlverbund-
bau, Lieferung inkl. Schrauben.

BESTELLANGABEN TÜRDRÜCKER | KNÖPFE**Bestellnummer**

Bei Bestellung ggf. Oberfläche ersetzen:

A = matt geschliffen (wie angegeben)

C = spiegelpoliert

Vierkant

Türstärke

Rechts- oder linkszeigend

BESTELLANGABEN ROSETTEN**Bestellnummer**

Bei Bestellung ggf. Oberfläche ersetzen:

A = matt geschliffen (wie angegeben)

C = spiegelpoliert

Flache Rosetten

Türstärke

Lochung

ggf. Notöffnungsart (WC)

Serie 260

hewi.de/serie260

Purismus als Gestaltungsprinzip – Serie 260 folgt damit den Kriterien des klassischen HEWI Designs. Eine klare, durch ergonomische Sachlichkeit geprägte Formensprache bestimmt Serie 260. Die flache, elliptische Form des Türdrückers ermöglicht hohen Greifkomfort. Gefertigt werden die Beschläge aus hochwertigem Edelstahl. Wahlweise ist die Oberfläche matt geschliffen oder spiegelpoliert erhältlich.



Serie 260

Sachlichkeit als Gestaltungsprinzip

DESIGN

HEWI, Bad Arolsen

MATERIAL UND OBERFLÄCHE

Edelstahl matt geschliffen oder spiegelpoliert

EDELSTAHL

Garnituren	126 – 127
Komponenten	128
Haustür-Halbgarnitur	151
Fenstergriff	214
Türzubehör	260
Beschilderungen	262



Modell 261X



Serie 260

Sachlichkeit als Gestaltungsprinzip





Serie 260

Modell 261X

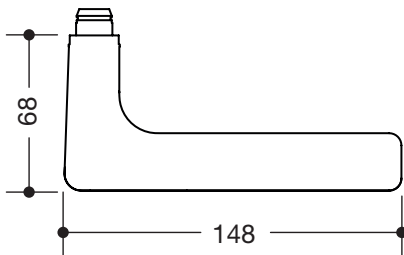
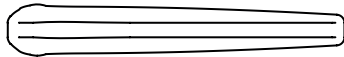

Türdrücker 261X	mit Rosetten
Edelstahl	matt geschliffen, spiegelpoliert*
Flache Rosetten**	DIN EN 1906 Klasse 4
	DIN 18273 F
B-Technik	DIN EN 1906 Klasse 3
H-Technik	DIN EN 1906 Klasse 4
	DIN 18273 F

MATERIAL | OBERFLÄCHEN

Edelstahl
matt geschliffen, spiegelpoliert*

FLACHE ROSETTEN

matt geschliffen, spiegelpoliert*

**
Bitte bei der Auswahl der Schließzylinderlänge die Bauhöhe der flachen Rosetten beachten (3 mm je Seite)

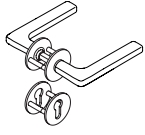
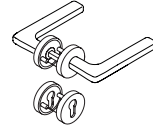
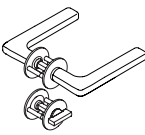
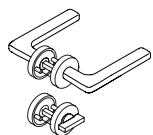
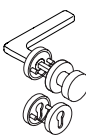
Modell 261X	Flache Rosetten 305.21XAL/306.23XAL..	Rosetten 305.21XA../306.23XA..
Zimmergarnitur/ Feuerschutzgarnitur		
Klasse 3 Klasse 4 Klasse 4 F Klasse 4 (m. geteilt. Stift) F	260XAL01.130 260XAL11.130	260XAB01.130 260XAH01.130 260XAH11.130 260XAH12.130
Frei-Besetzt-Garnitur		
Klasse 3 Klasse 4	260XAL02.130	260XAB02.130
Wechselgarnitur/ FS-Wechselgarnitur		
Klasse 4 Klasse 4 F		260XAH03.137 260XAH13.137

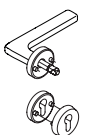
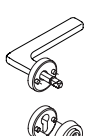
Modell 261X	Rosetten 305.21XA../306.23XA..
Haustür-Halbgarnitur mit Schutzrosette nach DIN 18257 ES1 Neu	
Klasse 3 Klasse 4	260XAB22.130 260XAH22.130
Haustür-Halbgarnitur mit Schutzrosette n. DIN 18257 ES1 und Zylinderabdeckung Neu	
Klasse 4	260XAH23.130

Standardbelegung Seite 179

Weitere Garniturvarianten können aus Einzelkomponenten zusammengestellt werden.

Seite 128

PREISINFORMATION

*
Oberfläche C = spiegelpoliert
erhältlich für Zimmer- und Frei-Besetzt-Garnituren mit Rosetten. Weitere Garniturarten über Komponenten erhältlich.

Beispiel

260XAL01.130 matt geschliffen
260XCL01.130 spiegelpoliert

BESTELLANGABEN

Bestellnummer
Bei Bestellung ggf. Oberfläche ersetzen
Vierkant
Türstärke
DIN-Richtung
Lochung
ggf. Notöffnungsart (WC)

QUERVERWEISE

→ Komponenten **Seite 128**
→ Stifte, Anschlaghilfen **ab Seite 199**
→ Fenstergriff **Seite 214**

TÜRDRÜCKER | KNÖPFE

Türdrücker
B/H-Technik, Klasse 3/4
261XAB
261XABLT
261XAH
261XAHLT

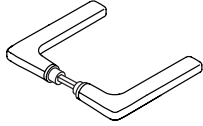

Knopf-Stiftteil, fest
H-Technik, Klasse 4
162XAH53.037



Knopf-Lochteil
H-Technik, Klasse 4
107XAHLT



FLACHE ROSETTEN

Türdrücker m. fl. Rosette
Klasse 4
260XAL06.130

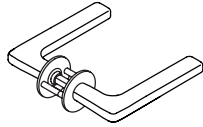

Drückerrosette
305.21XAL



Schlüsselrosette
306.23XAL



WC-Rosette
306.23XALNR



ROSETTEN

Drückerrosette
B/H-Technik
305.21XAB
305.21XABKN
305.21XAH **F**
305.21XAHKN **F**



Schlüsselrosette
306.23XA
306.23XAKN
306.23XAFS **F**
306.23XAFSKN **F**



WC-Rosette
306.23XANR



SCHUTZROSETTEN

Schutzrosette
ohne Zylinderabdeckung
306.23XAES **F**
Neu 306.23XAESRC **F**
(ES1)



Schutzrosette
mit Zylinderabdeckung
306.23XAESZ **F**
N. 306.23XAESZRC **F**
(ES1)



MATERIAL | OBERFLÄCHE

Edelstahl
matt geschliffen, spiegelpoliert

TÜRDRÜCKER | KNÖPFE

B-Technik (Klasse 3) – aus Edelstahl, ø 21,3 mm, mit Vierkantstift 7, 8 oder 8,5 mm und Gewindestift M5 x 8.

H-Technik (Klasse 4) – aus Edelstahl, ø 21,3 mm, mit Vierkantstift 8, 8,5, 9 **F** oder 10/8 mm abgesetzt und Gewindestift M5 x 8.

DRÜCKERROSETTEN | FLACHE ROSETTEN

Flache Rosetten (Klasse 4) – aus Edelstahl, unsichtbar gerastet, für Türstärke 38 - 48 mm.

B-Technik (Klasse 3) – aus Edelstahl, Unterteil aus Kunststoff mit Federunterstützung, Lieferung inkl. Schrauben.

H-Technik (Klasse 4) – aus Edelstahl, Unterteil in Polyamid-Stahlverbundbau m. Federunterstützung, Lieferung inkl. Schrauben.

SCHLÜSSELROSETTEN

Kappen aus Edelstahl, Unterteil aus Polyamid,
Lieferung inkl. Schrauben.

für Feuerschutztüren F

aus Edelstahl, Unterteil in Polyamid-Stahlverbund-
bau, Lieferung inkl. Schrauben.

BESTELLANGABEN TÜRDRÜCKER | KNÖPFE**Bestellnummer**

Bei Bestellung ggf. Oberfläche ersetzen:

A = matt geschliffen (wie angegeben)

C = spiegelpoliert

Vierkant

Türstärke

Rechts- oder linkszeigend

BESTELLANGABEN ROSETTEN**Bestellnummer**

Bei Bestellung ggf. Oberfläche ersetzen:

A = matt geschliffen (wie angegeben)

C = spiegelpoliert

Flache Rosetten

Türstärke

Lochung

ggf. Notöffnungsart (WC)

Funktionsbeschläge Schutzrosetten

Die Schutzrosetten sind so konzipiert, dass die mechanische Manipulation (Anbohren oder gewaltsames Abreißen) des Profilzylinders erschwert wird. Sie sind konisch geformt, sodass sie nicht gewaltsam abgedreht werden können. Das Unterteil ist zusätzlich gehärtet, um die Stabilität der Rosette zu erhöhen. Die Schutzrosetten sind entsprechend der DIN 18 257 Klasse 1 zertifiziert und eignen sich für den Einsatz an einbruchhemmenden Türen (DIN EN 1627-1630). Zusätzliche Bohrschutzplatte im Schlossbereich erhöhen außerdem die Sicherheitsanforderungen.



Funktionsbeschläge für Notausgänge, Wohnungsabschlusstüren und Rahmentüren

NOTAUSGANGSBESCHLÄGE

Sortiment	132 – 133
Drückergriff Polyamid	136
Drückergriff Edelstahl	137
Panikstange System 162	140
Panikstange System 111	141
Gegenbeschläge Panikstange	142

WOHNUNGSABSCHLUSSTÜRBESCHLÄGE

Sortiment	132 – 133
Haustür-Halbgarnituren Edelstahl	144 – 151
Haustür-Halbgarnituren Polyamid	152 – 155
Knopf-Halbgarnituren Edelstahl	156 – 157
Knopf-Halbgarnituren Polyamid	157 – 158
Schutzrosetten Edelstahl	158 – 160
Schutzrosetten Polyamid	161 – 162
Schutzbeschläge System 111	163
Technische Informationen	164

RAHMENTÜRBESCHLÄGE

Sortiment	132 – 133
Rahmentürbeschläge Edelstahl	166 – 167
Rahmentürbeschläge Polyamid	168
Bestellhinweise Rahmentürbeschläge	169



NOTAUSGANGSBESCHLÄGE EDELSTAHL ZERTIFIZIERT MIT BKS



Panikstange System 162
Seite 140



Panikstange System 111
Seite 141



Drückergriff
Seite 137



HAUSTÜR-HALBGARNITUREN EDELSTAHL MIT SCHUTZROSETTE ES1

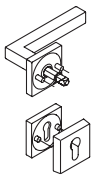

Modell 101X
Seite 144

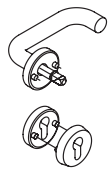

Modell 111X
Seite 145

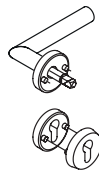

Modell 162X
Seite 146

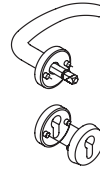

Modell 173X
Seite 147

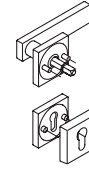

Modell 185X
Seite 148

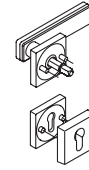

Modell 185XO
Seite 149

SCHUTZROSETTEN EDELSTAHL



Neu
Schutzrosette ES1
mit Zylinderabdeckung
Seite 158



Neu
Schutzrosette ES1
Seite 158

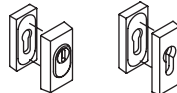

Schutzrosette
Seite 159



Neu
Schutzrosette ES1
mit Zylinderabdeckung
Seite 160



Neu
Schutzrosette ES1
Seite 159

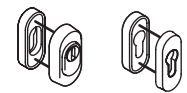

Schutzrosette
Seite 160

KNOPF-HALBGARNITUREN EDELSTAHL



Modell 106X
Seite 156



Modell 107X
Seite 156



Modell 108X
Seite 157



Modell 109X
Seite 157

RAHMENTÜR-BESCHLÄGE EDELSTAHL



Modell 104X
Seite 166



Modell 113X
Seite 166



Modell 166X
Seite 166



Modell 174X
Seite 167



NOTAUSGANGSBESCHLÄGE POLYAMID



Drückergriff active®
Seite 136



Drückergriff
Seite 136



HAUSTÜR-HALBGARNITUREN POLYAMID MIT SCHUTZROSETTE ES1

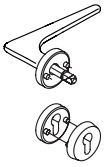

Modell 251X
Seite 150

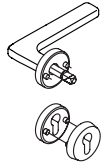

Modell 261X
Seite 151

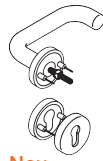

Neu
Modell 111
ab Seite 152

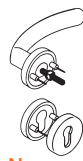

Neu
Modell 133
Seite 154

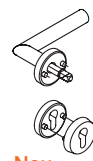

Neu
Modell 162.21P
Seite 155

SCHUTZBESCHLAG POLYAMID



Modell 111.23
Seite 163



Neu
Schutzrosette ES1
Seite 161



Neu
Schutzrosette ES1
mit Zylinderabdeckung
Seite 161



Schutzrosette
Seite 162



Schutzrosette mit
Zylinderabdeckung
Seite 162

KNOPF-HALBGARNITUREN POLYAMID



Modell 138
Seite 158



Modell 111
Seite 157

RAHMENTÜRBESCHLÄGE POLYAMID



Modell 114.23
Seite 168



Modell 138
Seite 168

Notausgangsbeschläge Drückergriffe

Drückergriffe können an Notausgängen eingesetzt werden, an denen nicht mit einer Paniksituation zu rechnen ist, da die Menschen im Gebäude die Ausgänge kennen (DIN EN 179). Sie empfehlen sich besonders bei schweren Türen, da sich diese mit dem Drückergriff mühelos mit einer Hand öffnen lassen. Drückergriffe eignen sich nicht nur als Notausgangverschlüsse, sie ermöglichen barrierefreien Bedienkomfort in variabler Greifhöhe. Eine geeignete Lösung sind Drückergriffe – sie ermöglichen eine flexible Greifhöhe von 75 bis 120 cm.



Notausgangsbeschläge Edelstahl und Polyamid

EDELSTAHL

Drückergriffe	137
Panikstange System 162	140
Panikstange System 111	141
Gegenbeschläge Panikstange	142

POLYAMID

Drückergriffe	136
---------------	-----



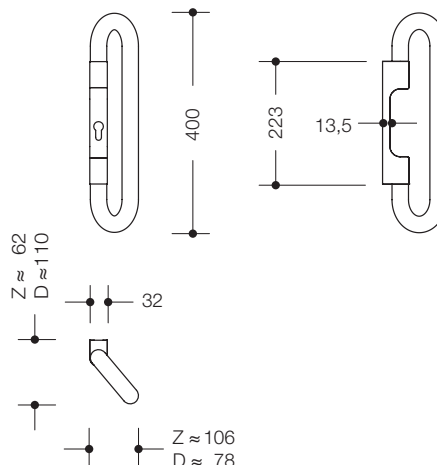

FSDG550.08

HEWI Drückergriffgarnitur

- aus hochwertigem Polyamid, Griff ø 33 mm, Schildunterteil aus Stahl mit Polyamidkappe, Schildstärke im PZ-Bereich 13,5 mm
- Lieferung mit Schrauben und Vierkantstift
- Funktion in Öffnungsrichtung der Tür: Drücken
- Funktion in Gegenrichtung: Ziehen

FSDG550.08F

- Funktion beidseitig feststehend (beidseitig ohne Funktion)

S39184

- Funktion in Öffnungsrichtung der Tür: feststehend („Drücken“ ohne Funktion)
- Funktion in Gegenrichtung: Ziehen

S39185

- Funktion in Öffnungsrichtung der Tür: Drücken
- Funktion in Gegenrichtung: feststehend („Ziehen“ ohne Funktion)

FSDG550.18

- dto. FSDG550.08 mit geteiltem Stift 72.3PS
- zugelassen für Feuer- und Rauchschutztüren nach DIN 18273 FS

FSDG550.08D

- Drückergriff als Halbgarnitur: Drücken

FSDG550.08DF

- Drückergriff als Halbgarnitur: Funktion in Öffnungsrichtung der Tür: feststehend („Drücken“ ohne Funktion)

FSDG550.08Z

- Drückergriff als Halbgarnitur: Ziehen

FSDG550.08ZF

- Drückergriff als Halbgarnitur: Funktion in Gegenrichtung: feststehend („Ziehen“ ohne Funktion)

98	99	97	95	92	90	86	84
18	24	36	33	74	73	55	50

HEWI active⁺

+ 111PDDG02

HEWI active⁺ Drückergriffgarnitur

- dto., aus hochwertigem Polyamid in Farbe 98 (Signalweiß), mit antimikrobiell wirksamen Mikrosilber

+ 111PDDG12

- dto. 111PDDG02 mit geteiltem Stift 72.3PS
- zugelassen für Feuer- und Rauchschutztüren nach DIN 18273 FS

+ 111PDDG02D

- Drückergriff als Halbgarnitur: Drücken

+ 111PDDG02Z

- Drückergriff als Halbgarnitur: Ziehen

Achtung

- maximaler Drehwinkel der Nuss 40°
- für Standflügel ungeeignet
- für den Einsatz im Innen- und geschützten Außenbereich geeignet

MATERIAL | OBERFLÄCHE | FARBE

Polyamid

Lieferbare HEWI Farben siehe am Produkt

HEWI active⁺ Produkte sind in HEWI Farbe 98 (Signalweiß) erhältlich.

Edelstahl

matt geschliffen

FLUCHT- | RAHMENTÜRBESCHLÄGE

DIN EN 179

Feuerschutz

siehe Bestellhilfe **Seite 182**

Öffnungsrichtung der Tür

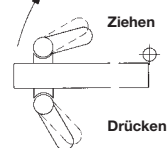

DIN links

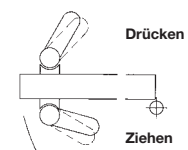

DIN rechts

Bestellnummer

Abmessungen in mm / Beschreibung



F

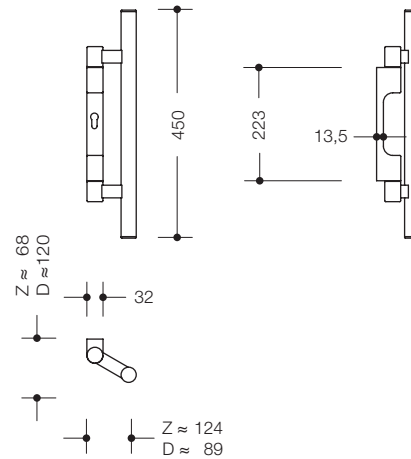

162XADG06

HEWI Drückergriffgarnitur

- aus Edelstahl, Oberfläche matt geschliffen, Griff \varnothing 30 mm
- Schildunterteil aus Stahl mit metallbeschichteter Kunststoffkappe
- Schildstärke im PZ-Bereich 13,5 mm
- Lieferung mit Schrauben und Vierkantstift
- Funktion in Öffnungsrichtung der Tür: Drücken
- Funktion in Gegenrichtung: Ziehen

162XADG06F

- Funktion beidseitig feststehend (beidseitig ohne Funktion)

162XADG06ZDF

- Funktion in Öffnungsrichtung der Tür: feststehend („Drücken“ ohne Funktion)
- Funktion in Gegenrichtung: Ziehen

162XADG06DZF

- Funktion in Öffnungsrichtung der Tür: Drücken
- Funktion in Gegenrichtung: feststehend („Ziehen“ ohne Funktion)

162XADG16

- dto. 162XADG06 mit geteiltem Stift 72.3PS
- zugelassen für Feuer- und Rauchschutztüren nach DIN18273 FS sowie für Notausgangsschlösser nach DIN EN 179

162XADG06D

- Drückergriff als Halbgarnitur: Drücken

162XADG06DF

- Drückergriff als Halbgarnitur: Funktion in Öffnungsrichtung der Tür: feststehend („Drücken ohne Funktion“)

162XADG06Z

- Drückergriff als Halbgarnitur: Ziehen

162XADG06ZF

- Drückergriff als Halbgarnitur: Funktion in Gegenrichtung: feststehend („Ziehen“ ohne Funktion)

Achtung

- maximaler Drehwinkel der Nuss 40°
- für Standflügel ungeeignet
- für den Einsatz im Innen- und geschützten Außenbereich geeignet

ERGÄNZUNGSPRODUKTE

- 711D...** Symbol Drücken **Seite 265**
- 711Z...** Symbol Ziehen **Seite 265**
- 711DXA** Symbol Drücken **Seite 264**
- 711ZXA** Symbol Ziehen **Seite 264**
- GL0501PC150K** Symbol 55 x 55 Drücken **S. 263**
- GL0501PC160K** Symbol 55 x 55 Ziehen **S. 263**
- GL0501XA150K** Symbol 55 x 55 Drücken **S. 262**
- GL0501XA160K** Symbol 55 x 55 Ziehen **S. 262**

BESTELLANGABEN

- Bestellnummer, ggf. Farbe**
- DIN-Richtung Tür**
- Schlosshersteller:** BKS, Fuhr, KfV
- Lochung:** PZ, KABA oder BL
- Entfernung, Türstärke**
- Vierkant:** 8 mm oder 9 mm
- Maß xa/xi** (bei Ausführung m. geteilt. Stift 72.3PS)

QUERVERWEISE

- Andere Lochungen auf Anfrage
- Ausführungen für Schiebetüren auf Anfrage
- Anwendungsbereiche, Bestellhilfe **ab S. 179**
- Normen **ab Seite 186**



BARRIEREFREIER BEDIENKOMFORT

- Kontrastreiche Gestaltung des Greifbereiches erleichtert Menschen mit eingeschränktem Sehvermögen die Orientierung im Gebäude
- Mindestens zwei Sinne (Sehen, Hören oder Fühlen) sollen laut DIN 18040 gleichzeitig angesprochen werden (Ausgleich fehlender oder eingeschränkter Wahrnehmung über einen anderen Sinn)
- HEWI Panikstangen vermitteln Bedienung über zwei Sinne
- Aufgedoppelter Griffbereich aus farbigem Polyamid (wahlweise in den HEWI Farben Signalweiß, Reinweiß, Anthrazitgrau, Tiefschwarz, Rubinrot und Wiesengrün) visualisiert die Handhabung und macht diese auch taktil erfassbar
- Tür öffnet sich bei Druck gegen die horizontale Betätigungsstange

Panikstange nach DIN EN 1125 Verlässliche Sicherheit

- Geeignet für Flucht- und Rettungswege nach DIN EN 1125
- Mit minimalem Kraftaufwand intuitiv zu bedienen
- Schlankes Design durch minimierte Mechanik mit schmaler Getriebeeinheit
- Kollision von Türrahmen und Panikstange ist aufgrund des schmalen Getriebes und der Positionierung der Stange auf der Innenseite des Getriebes ausgeschlossen
- Aus hochwertigem Edelstahl
- Aufgedoppelter Greifbereich aus Polyamid oder Edelstahl visualisiert den optimalen Betätigungsbereich und erleichtert intuitive Bedienung
- **Zertifizierte Schlosshersteller BKS** (PS111XA30, PS111XA40, PS160XA30, PS160XA40)
- **Zertifizierte Schlosshersteller Assa Abloy, BMH, Fuhr, GEZE, Grundmann, KfV, MSL, DOM oder Wilka** (PS111XA10, PS111XA20, PS160XA10, PS160XA20)

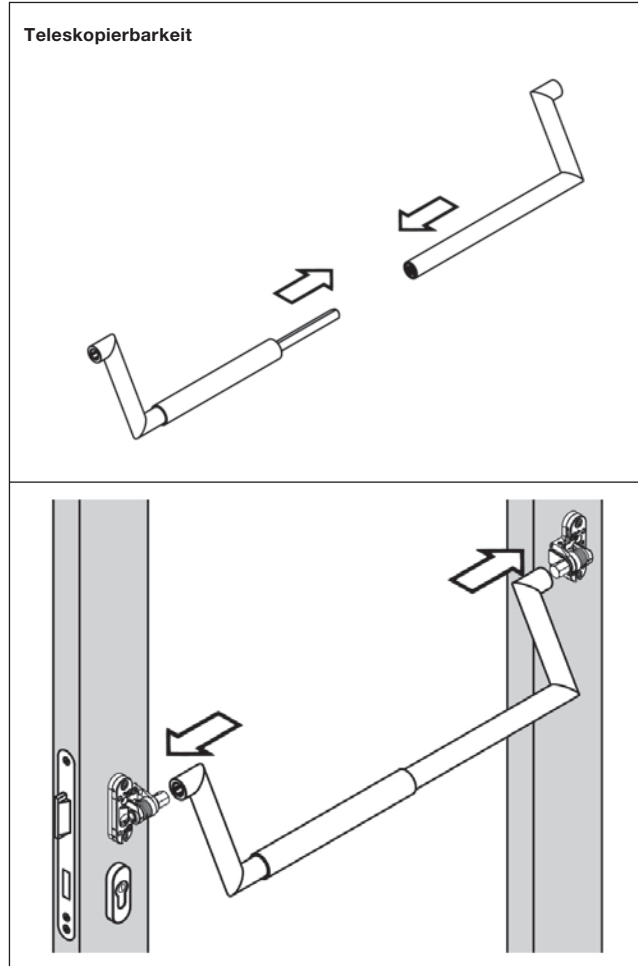

Bestellnummer

Abmessungen in mm / Beschreibung

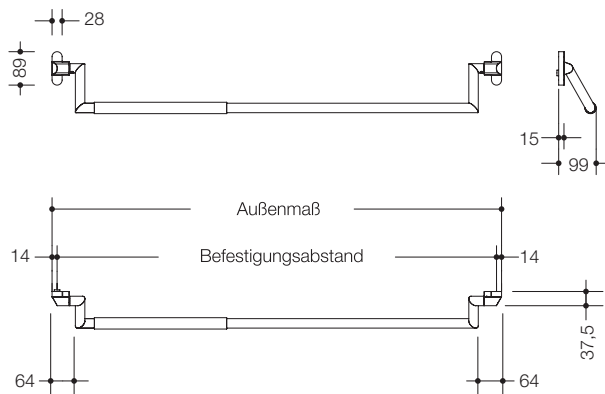

PS160XA10

HEWI Panikstange nach DIN EN 1125

- aus Edelstahl, Oberfläche matt geschliffen
- Griffstange aus Edelstahlrohr ø 25 mm
- mit Griffrohr aus hochwertigem Polyamid ø 30 mm
- zwei Getriebeeinheiten mit Edelstahl-Abdeckkappe
- Griffstange ist im gewünschten Befestigungsabstand teleskopierbar

PS160XA30

- dto., zertifiziert mit Schlosshersteller **BKS**
- Abdeckkappe in Edelstahloptik

Befestigungsabstand bitte angeben, siehe unten

Wechselstift bitte separat bestellen, siehe rechts

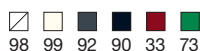

PS160XA20

HEWI Panikstange nach DIN EN 1125

- aus Edelstahl, Oberfläche matt geschliffen
- Griffstange aus Edelstahlrohr ø 25 mm
- mit Griffrohr aus Edelstahl ø 30 mm
- zwei Getriebeeinheiten mit Edelstahl-Abdeckkappe
- Griffstange ist im gewünschten Befestigungsabstand teleskopierbar

PS160XA40

- dto., zertifiziert mit Schlosshersteller **BKS**
- Abdeckkappe in Edelstahloptik

Befestigungsabstand bitte angeben, siehe unten

Wechselstift bitte separat bestellen, siehe rechts

Die Panikstangen sind teleskopierbar in den Befestigungsabstands-Bereichen:

436 - 485 mm	761 - 860 mm
486 - 535 mm	861 - 1010 mm
536 - 585 mm	1011 - 1160 mm
586 - 635 mm	1161 - 1300 mm
636 - 685 mm	1301 - 1440 mm
686 - 760 mm	1441 - 1580 mm

MATERIAL | OBERFLÄCHE | FARBE

Polyamid (Griffrohr)
siehe am Produkt

Edelstahl (als Basismaterial und Griffrohr)
matt geschliffen

FLUCHT- | RAHMENTÜRBESCHLÄGE

DIN EN 1125

Feuerschutz

siehe Bestellhilfe **Seite 182**

Veränderungen der Länge, über einen Befestigungsabstand von 1250 mm (Türbreite 1300 mm) hinaus, sind abhängig von der aktuellen Zertifizierung der Schlosshersteller. Ab Ausgabe DIN EN 1125 : 2008-04 sind größere Türflügelbreiten, -höhen und -gewichte zulässig.

Bestellnummer

Abmessungen in mm / Beschreibung



F

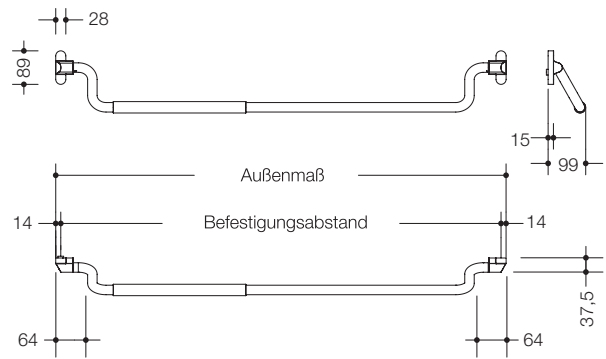

PS111XA10

HEWI Panikstange nach DIN EN 1125

- aus Edelstahl, Oberfläche matt geschliffen
- Griffstange aus Edelstahlrohr ø 25 mm
- mit Griffrohr aus hochwertigem Polyamid ø 30 mm
- zwei Getriebeeinheiten mit Edelstahl-Abdeckkappe
- Griffstange ist im gewünschten Befestigungsabstand teleskopierbar

PS111XA30

- dto., zertifiziert mit Schlosshersteller **BKS**
- Abdeckkappe in Edelstahloptik

Befestigungsabstand bitte angeben, siehe links unten
Wechselstift bitte separat bestellen, siehe unten

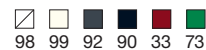

PS111XA20

HEWI Panikstange nach DIN EN 1125

- aus Edelstahl, Oberfläche matt geschliffen
- Griffstange aus Edelstahlrohr ø 25 mm
- mit Griffrohr aus Edelstahl ø 30 mm
- zwei Getriebeeinheiten mit Edelstahl-Abdeckkappe
- Griffstange ist im gewünschten Befestigungsabstand teleskopierbar

PS111XA40

- dto., zertifiziert mit Schlosshersteller **BKS**
- Abdeckkappe in Edelstahloptik

Befestigungsabstand bitte angeben, siehe links unten
Wechselstift bitte separat bestellen, siehe unten

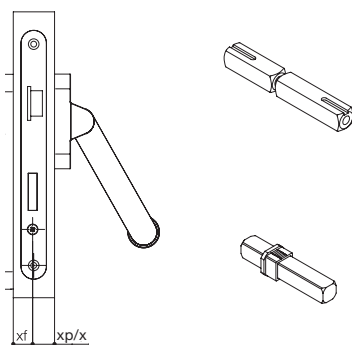

72.3PS

HEWI Wechselstift für Anti-Panik-Schloss mit geteilter Nuss

- aus verzinktem Stahl

Bestellangaben

- Bestellnummer
- Vierkant 9 mm **F**
- Maß xf/xp

72.9PS

HEWI Wechselstift zur Einsteckmontage

- aus verzinktem Stahl

Bestellangaben

- Bestellnummer
- Vierkant 9 mm **F**
- Maß x

Zur Anwendungspflicht der **DIN EN 1125**, Verwendbarkeit der HEWI Panikstange oder anderen Fragen zum Thema beraten wir Sie bei Bedarf auch gerne telefonisch oder im direkten persönlichen Gespräch.

Hotline
+49 5691 82-300 oder support@hewi.de

BESTELLANGABEN

Bestellnummer
Material/Farbe des Griffrohres
Schlosshersteller: Assa Abloy, BKS, BMH, Fuhr, GEZE, Grundmann, KFV, MSL, DOM oder Wilka
Standflügel oder Gangflügel
Ggf. Drehwinkel Schloss, Befestigungsabstand, DIN-Richtung, Türstärke, Türart

QUERVERWEISE

→ Gegenbeschläge **Seite 142**
→ Bestellhilfe **ab Seite 187**
→ Normen **ab Seite 184**

Bestellnummer

Abmessungen in mm / Beschreibung

F



316XAPSKN

HEWI Schlüsselrosette zur Panikstange

- aus Edelstahl, Oberfläche matt geschliffen (A), Unterteil zum Aufschrauben
- Abdeckung zum Aufschieben, Lieferung ohne Schrauben
- 28 mm breit, 72 mm hoch, 10 mm dick

F



305.21XAHPSKN

HEWI Drückerrosette zur Panikstange

- aus Edelstahl, Oberfläche matt geschliffen (A), in Polyamid-Stahlverbundbau mit Federunterstützung, Lieferung inkl. Schrauben
- ø 55 mm, 10,5 mm dick

F



507700*

HEWI Adapter zur Panikstange

- Adapterplatte aus Edelstahl, zur Kombination der Panikstangen PS111XA... bzw. PS160XA...
- mit einer Rundrosette auf der Türegenseite passend dazu Drückerrosette 305.21XAHPSKN, Lieferung inkl. Schrauben

509520*

- dto., zertifiziert mit Schlosshersteller **BKS**

Bestehend aus:

2 Adapterplatten und türstärkenabhängiges Befestigungsmaterial.

Für die Verwendung an Notausgangsbeschlägen (Panikstangen) vom MPA NRW freigegeben

F



111XAH17.150

HEWI Gegenbeschlag zur Panikstange PS111XA...

- aus Edelstahl, Oberfläche matt geschliffen (A), Türdrücker 111XAH für 9 mm Vierkantstift, als Halbgarnitur, mit 2 Edelstahlschildern ohne bzw. mit Lochung, zur paarweisen Verschraubung auf der Schloss- und Bandseite mit dem Getriebe, DIN links und DIN rechts verwendbar
- Vierkantstift liegt der Panikstange bei
- Drücker: ø 21,3 mm, 140 mm lang, 65 mm tief
- Schild: 33 mm breit, 203 mm hoch, 10,5 mm tief
- Entfernung 72 mm, PZ-Lochung

162XAH17.250

- dto., Türdrücker 162XAH, ø 21,3 mm, 125 mm lang, 62 mm tief

111XAHLT

HEWI Türdrücker, Lochteil

- Türdrücker 111XAH aus Edelstahl, Oberfläche matt geschliffen (A)
- ø 21,3 mm, 140 mm lang, 65 mm tief
- für 9 mm Vierkantstift mit Gewindestift
- in Verbindung mit dem Edelstahlschild 219.21XAHPS zur paarweisen Verschraubung auf der Schlossseite mit dem Getriebe
- DIN links und DIN rechts verwendbar, Vierkantstift liegt der Panikstange bei

162XAHLT

- dto., Türdrücker 162XAH, ø 21,3 mm, 125 mm lang, 62 mm tief

219.21XAHPS

HEWI Schild

für Gegenbeschlag zu Panikstangen PS111XA... / PS160XA...

- aus Edelstahl, Oberfläche matt geschliffen (A), Unterteil in Polyamid-Stahlverbundbau, Lieferung inkl. Schrauben
- 33 mm breit, 203 mm hoch, 10,5 mm tief
- Entfernung 72 mm, PZ-Lochung

MATERIAL | OBERFLÄCHE

FLUCHT- | RAHMENTÜRBESCHLÄGE

Edelstahl
matt geschliffen

F **Feuerschutz**

siehe Bestellhilfe **Seite 182**

* Im Lieferumfang der Panikstange enthalten, sofern als Türart Holz angegeben wird.

Für die Türaußenseite können alle Komponenten in Feuerschutzausführung verwendet werden. Lieferung einschließlich Befestigungsmaterial.

Wohnungsabschlusstüren-Beschläge

Edelstahl und Polyamid

EDELSTAHL

Haustür-Halbgarnituren	144 – 151
Knopf-Halbgarnituren	156 – 157
Schutzrosetten	158 – 160

POLYAMID

Haustür-Halbgarnituren	152 – 155
Knopf-Halbgarnituren	157 – 158
Schutzrosetten	161 – 162
Schutzbeschläge	163



Bestellnummer

Abmessungen in mm / Beschreibung

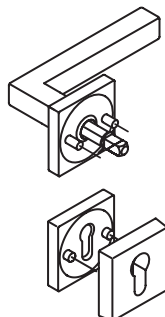

100XAB22.1A0*

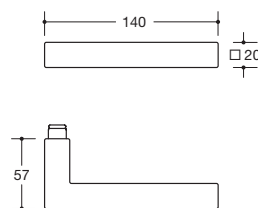

HEWI Haustür-Halbgarnitur mit Schutzrosette ES1 (B-Technik)

- aus Edelstahl, Oberfläche matt geschliffen
- mit integriertem Hochhalte-Modul mit Federunterstützung
- Rosetten-Abdeckkappe, 55 x 55 mm, 10,5 mm hoch, 1,5 mm Wandstärke
- Schutzrosette aus Edelstahl
- Außenrosette, massiv, 55 x 55 mm und 12 mm hoch
- Innenrosette FS-Ausführung, 55 x 55 mm, 10,5 mm hoch
- Bohrschutzplatte 33 x 76 mm, zur Montage auf dem Schlosskasten im Bereich des Profilzylinders
- Gebrauchskategorie Klasse 3

Bestehend aus Drückermodell 101XAB, □ 20 mm, mit Quadratrosetten 307.20SXAB, Schutzrosette 308XAESRC und Wechselstift 72.7B.

100XAH22.1A0*

- dto., Haustür-Halbgarnitur mit Schutzrosette ES1 (H-Technik)
- Gebrauchskategorie Klasse 4

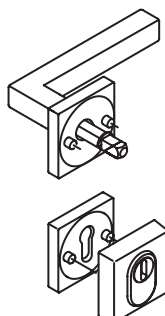

100XAH23.1A0*

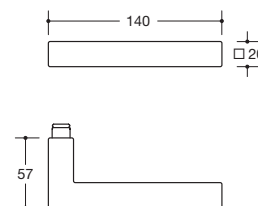

HEWI Haustür-Halbgarnitur mit Einbruchschutzrosette ES1 und Zylinderabdeckung (H-Technik)

- aus Edelstahl, Oberfläche matt geschliffen
- mit integriertem Hochhalte-Modul mit Federunterstützung
- Rosetten-Abdeckkappe, 55 x 55 mm, 10,5 mm hoch, 1,5 mm Wandstärke
- Schutzrosette aus Edelstahl mit Zylinderabdeckung
- Außenrosette, massiv, 55 x 55 mm und 14 mm hoch
- Innenrosette FS-Ausführung, 55 x 55 mm, 10,5 mm hoch
- Bohrschutzplatte 33 x 76 mm, zur Montage auf dem Schlosskasten im Bereich des Profilzylinders
- Gebrauchskategorie Klasse 4

Bestehend aus Drückermodell 101XAH, □ 20 mm, mit Quadratrosetten 307.20SXAH, Schutzrosette 308XAESZRC und Wechselstift 72.7B.

MATERIAL | OBERFLÄCHE

Edelstahl
matt geschliffen, spiegelpoliert *

HEWI Schutzrosetten sind nach DIN 18257 ES1 geprüft und für den Einsatz an einbruchhemmenden Türen (DIN EN 1627-1630) geeignet. Die Bohrschutzplatte muss für die Anforderungen der DIN 18273 ES auf das Einsteckschloß/ Mehrfachverriegelung geklebt werden. Schutzrosetten stellen nur eine Teilsicherung dar.

Bestellnummer

Abmessungen in mm / Beschreibung

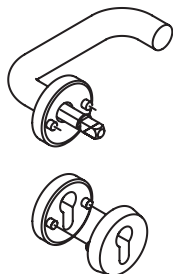

111XAB22.130

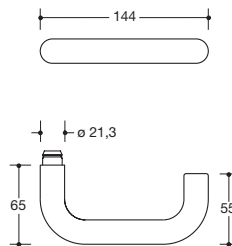

HEWI Haustür-Halbgarnitur mit Schutzrosette ES1 (B-Technik)

- aus Edelstahl, Oberfläche matt geschliffen
- mit integriertem Hochhalte-Modul mit Federunterstützung
- Rosetten-Abdeckkappe, ø 55 mm, 10,5 mm hoch, 1,5 mm Wandstärke
- Schutzrosette aus Edelstahl
- Außenrosette, massiv, ø 55 mm und 12 mm hoch
- Innenrosette FS-Ausführung, ø 55 mm, 10,5 mm hoch
- Bohrschutzplatte 33 x 76 mm, zur Montage auf dem Schlosskasten im Bereich des Profilzylinders
- Gebrauchskategorie Klasse 3

Bestehend aus Drückermodell 111XAB, ø 21,3 mm, mit Rundrosetten 305.21XAB, Schutzrosette 306.23XAESRC und Wechselstift 72.7B.

111XAH22.130

- dto., Haustür-Halbgarnitur mit Schutzrosette ES1 (H-Technik)
- Gebrauchskategorie Klasse 4

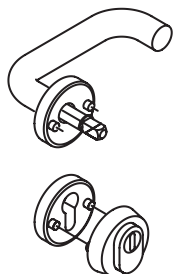

111XAH23.130

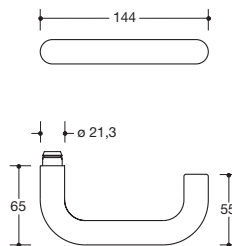

HEWI Haustür-Halbgarnitur mit Einbruchschutzrosette ES1 und Zylinderabdeckung (H-Technik)

- aus Edelstahl, Oberfläche matt geschliffen
- mit integriertem Hochhalte-Modul mit Federunterstützung
- Rosetten-Abdeckkappe, ø 55 mm, 10,5 mm hoch, 1,5 mm Wandstärke
- Schutzrosette aus Edelstahl mit Zylinderabdeckung
- Außenrosette, massiv, ø 55 mm und 14 mm hoch
- Innenrosette FS-Ausführung, ø 55 mm, 10,5 mm hoch
- Bohrschutzplatte 33 x 76 mm, zur Montage auf dem Schlosskasten im Bereich des Profilzylinders
- Gebrauchskategorie Klasse 4

Bestehend aus Drückermodell 111XAH, ø 21,3 mm, mit Rundrosetten 305.21XAH, Schutzrosette 306.23XAESZRC und Wechselstift 72.7B.

BESTELLANGABEN

QUERVERWEISE

Bestellnummer
Vierkant
Türstärke
Maß x

← Weitere Produkte System 100 **Seite 39**
← Weitere Produkte System 111 **Seite 49**
→ Stifte, Anschlaghilfen **ab Seite 199**

Bestellnummer

Abmessungen in mm / Beschreibung

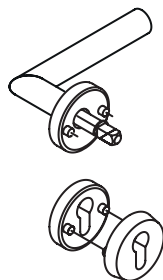

162XAB22.230

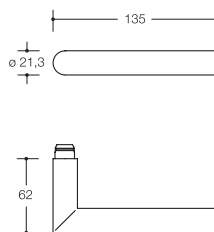

HEWI Haustür-Halbgarnitur mit Schutzrosette ES1 (B-Technik)

- aus Edelstahl, Oberfläche matt geschliffen
- mit integriertem Hochhaltemodul mit Federunterstützung
- Rosetten-Abdeckkappe, \varnothing 55 mm, 10,5 mm hoch, 1,5 mm Wandstärke
- Schutzrosette aus Edelstahl
- Außenrosette, massiv, \varnothing 55 mm und 12 mm hoch
- Innenrosette FS-Ausführung, \varnothing 55 mm, 10,5 mm hoch
- Bohrschutzplatte 33 x 76 mm, zur Montage auf dem Schlosskasten im Bereich des Profilzylinders
- Gebrauchskategorie Klasse 3

Bestehend aus Drückermodell 162XAB, \varnothing 21,3 mm, mit Rundrosetten 305.21XAB, Schutzrosette 306.23XAESRC und Wechselstift 72.7B.

162XAH22.230

- dto., Haustür-Halbgarnitur mit Schutzrosette ES1 (H-Technik)
- Gebrauchskategorie Klasse 4

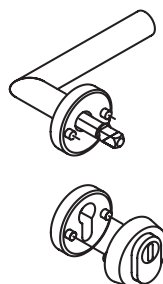

162XAH23.230

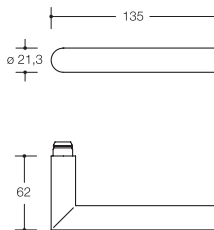

HEWI Haustür-Halbgarnitur mit Einbruchschutzrosette ES1 und Zylinderabdeckung (H-Technik)

- aus Edelstahl, Oberfläche matt geschliffen
- mit integriertem Hochhaltemodul mit Federunterstützung
- Rosetten-Abdeckkappe, \varnothing 55 mm, 10,5 mm hoch, 1,5 mm Wandstärke
- Schutzrosette aus Edelstahl mit Zylinderabdeckung
- Außenrosette, massiv, \varnothing 55 mm und 14 mm hoch
- Innenrosette FS-Ausführung, \varnothing 55 mm, 10,5 mm hoch
- Bohrschutzplatte 33 x 76 mm, zur Montage auf dem Schlosskasten im Bereich des Profilzylinders
- Gebrauchskategorie Klasse 4

Bestehend aus Drückermodell 162XAH, \varnothing 21,3 mm, mit Rundrosetten 305.21XAH, Schutzrosette 306.23XAESZRC und Wechselstift 72.7B.

MATERIAL | OBERFLÄCHE

Edelstahl
matt geschliffen

HEWI Schutzrosetten sind nach DIN 18257 ES1 geprüft und für den Einsatz an einbruchhemmenden Türen (DIN EN 1627-1630) geeignet. Die Bohrschutzplatte muss für die Anforderungen der DIN 18273 ES auf das Einsteckschloß/ Mehrfachverriegelung geklebt werden. Schutzrosetten stellen nur eine Teilsicherung dar.

Bestellnummer

Abmessungen in mm / Beschreibung

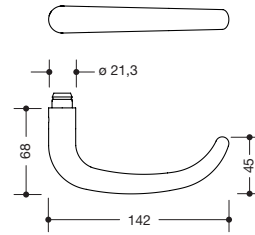
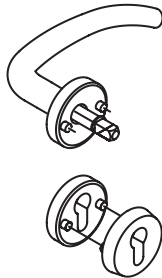

170XAB22.330

HEWI Haustür-Halbgarnitur mit Schutzrosette ES1 (B-Technik)

- aus Edelstahl, Oberfläche matt geschliffen
- mit integriertem Hochhalte-Modul mit Federunterstützung
- Rosetten-Abdeckkappe, \varnothing 55 mm, 10,5 mm hoch, 1,5 mm Wandstärke
- Schutzrosette aus Edelstahl
- Außenrosette, massiv, \varnothing 55 mm und 12 mm hoch
- Innenrosette FS-Ausführung, \varnothing 55 mm, 10,5 mm hoch
- Bohrschutzplatte 33 x 76 mm, zur Montage auf dem Schlosskasten im Bereich des Profilzylinders
- Gebrauchskategorie Klasse 3

Bestehend aus Drückermodell 173XAB, \varnothing 21,3 mm, mit Rundrosetten 305.21XAB, Schutzrosette 306.23XAESRC und Wechselstift 72.7B.

170XAH22.330

- dto., Haustür-Halbgarnitur mit Schutzrosette ES1 (H-Technik)
- Gebrauchskategorie Klasse 4

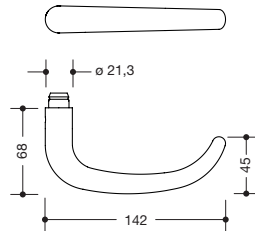
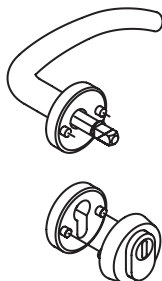

170XAH23.330

HEWI Haustür-Halbgarnitur mit Einbruchschutzrosette ES1 und Zylinderabdeckung (H-Technik)

- aus Edelstahl, Oberfläche matt geschliffen
- mit integriertem Hochhalte-Modul mit Federunterstützung
- Rosetten-Abdeckkappe, \varnothing 55 mm, 10,5 mm hoch, 1,5 mm Wandstärke
- Schutzrosette aus Edelstahl mit Zylinderabdeckung
- Außenrosette, massiv, \varnothing 55 mm und 14 mm hoch
- Innenrosette FS-Ausführung, \varnothing 55 mm, 10,5 mm hoch
- Bohrschutzplatte 33 x 76 mm, zur Montage auf dem Schlosskasten im Bereich des Profilzylinders
- Gebrauchskategorie Klasse 4

Bestehend aus Drückermodell 173XAH, \varnothing 21,3 mm, mit Rundrosetten 305.21XAH, Schutzrosette 306.23XAESZRC und Wechselstift 72.7B.

BESTELLANGABEN

Bestellnummer
Vierkant
Türstärke
Maß x

QUERVERWEISE

- ← Weitere Produkte System 162 **Seite 83**
- ← Weitere Produkte Serie 170 **Seite 97**
- Stifte, Anschlaghilfen **ab Seite 199**

Bestellnummer

Abmessungen in mm / Beschreibung

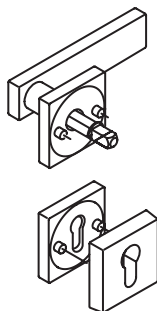

180XAB22.5A0

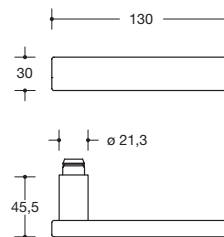

HEWI Haustür-Halbgarnitur mit Schutzrosette ES1 (B-Technik)

- aus Edelstahl, Oberfläche matt geschliffen
- mit integriertem Hochhalte-Modul mit Federunterstützung
- Rosetten-Abdeckkappe, 55 x 55 mm, 10,5 mm hoch, 1,5 mm Wandstärke
- Schutzrosette aus Edelstahl
- Außenrosette massiv, 55 x 55 mm und 12 mm hoch
- Innenrosette FS-Ausführung, 55 x 55 mm, 10,5 mm hoch
- Bohrschutzplatte 33 x 76 mm, zur Montage auf dem Schlosskasten im Bereich des Profilzylinders
- Gebrauchskategorie Klasse 3

Bestehend aus Drückermodell 185XAB, \varnothing 21,3 mm, mit quadratischen Rosetten 307.21XAB, Schutzrosette 308XAESRC und Wechselstift 72.7B.

180XAH22.5A0

- dto., Haustür-Halbgarnitur mit Schutzrosette ES1 (H-Technik)
- Gebrauchskategorie Klasse 4

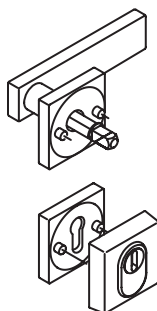

180XAH23.5A0

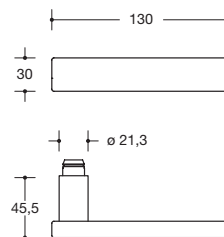

HEWI Haustür-Halbgarnitur mit Einbruchschutzrosette ES1 und Zylinderabdeckung (H-Technik)

- aus Edelstahl, Oberfläche matt geschliffen
- mit integriertem Hochhalte-Modul mit Federunterstützung
- Rosetten-Abdeckkappe, 55 x 55 mm, 10,5 mm hoch, 1,5 mm Wandstärke
- Schutzrosette aus Edelstahl mit Zylinderabdeckung
- Außenrosette massiv, 55 x 55 mm und 14 mm hoch
- Innenrosette FS-Ausführung, 55 x 55 mm, 10,5 mm hoch
- Bohrschutzplatte 33 x 76 mm, zur Montage auf dem Schlosskasten im Bereich des Profilzylinders
- Gebrauchskategorie Klasse 4

Bestehend aus Drückermodell 185XAH, \varnothing 21,3 mm, mit quadratischen Rosetten 307.21XAH, Schutzrosette 308XAESZRC und Wechselstift 72.7B.

MATERIAL | OBERFLÄCHE

Edelstahl
matt geschliffen

Glas
Schwarz
Weiß

HEWI Schutzrosetten sind nach DIN 18257 ES1 geprüft und für den Einsatz an einbruchhemmenden Türen (DIN EN 1627-1630) geeignet. Die Bohrschutzplatte muss für die Anforderungen der DIN 18273 ES auf das Einsteckschloß/ Mehrfachverriegelung geklebt werden. Schutzrosetten stellen nur eine Teilsicherung dar.

Bestellnummer

Abmessungen in mm / Beschreibung

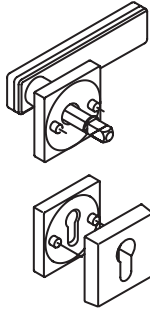

180XOB22.5A0

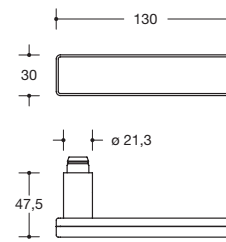

HEWI Haustür-Halbgarnitur mit Schutzrosette ES1 (B-Technik)

- aus Edelstahl, Oberfläche matt geschliffen
- Glaskörper auf Edelstahlträger in den Farben Weiß und Schwarz mit integriertem Hochhalte-Modul mit Federunterstützung
- Rosetten-Abdeckkappe, 55 x 55 mm, 10,5 mm hoch, 1,5 mm Wandstärke
- Schutzrosette aus Edelstahl
- Außenrosette, massiv, 55 x 55 mm und 12 mm hoch
- Innenrosette FS-Ausführung, 55 x 55 mm, 10,5 mm hoch
- Bohrschutzplatte 33 x 76 mm, zur Montage auf dem Schlosskasten im Bereich des Profilzylinders
- Gebrauchskategorie Klasse 3

Bestehend aus Drückermodell 185XOB, \varnothing 21,3 mm, mit quadratischen Rosetten 307.21XAB, Schutzrosette 308XAESRC und Wechselstift 72.7B.

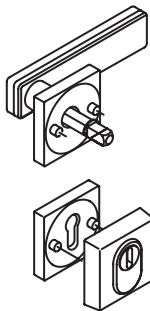

180XOB23.5A0

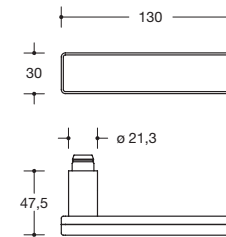

HEWI Haustür-Halbgarnitur mit Einbruchschutzrosette ES1 und Zylinderabdeckung (B-Technik)

- aus Edelstahl, Oberfläche matt geschliffen
- Glaskörper auf Edelstahlträger in den Farben Weiß und Schwarz mit integriertem Hochhalte-Modul mit Federunterstützung
- Rosetten-Abdeckkappe, 55 x 55 mm, 10,5 mm hoch, 1,5 mm Wandstärke
- Schutzrosette aus Edelstahl mit Zylinderabdeckung
- Außenrosette, massiv, 55 x 55 mm und 14 mm hoch
- Innenrosette FS-Ausführung, 55 x 55 mm, 10,5 mm hoch
- Bohrschutzplatte 33 x 76 mm, zur Montage auf dem Schlosskasten im Bereich des Profilzylinders
- Gebrauchskategorie Klasse 3

Bestehend aus Drückermodell 185XOB, \varnothing 21,3 mm, mit quadratischen Rosetten 307.21XAB, Schutzrosette 308XAESZRC und Wechselstift 72.7B.

BESTELLANGABEN

Bestellnummer
ggf. Glasfarbe
Vierkant
Türstärke
Maß x

QUERVERWEISE

← Weitere Produkte Serie 180 **Seite 105**
→ Stifte, Anschlaghilfen **ab Seite 199**

Bestellnummer

Abmessungen in mm / Beschreibung

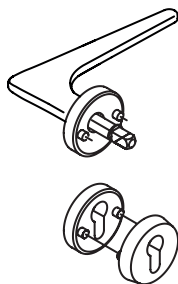

250XAB22.130

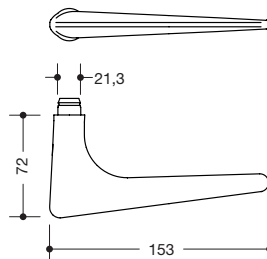

HEWI Haustür-Halbgarnitur mit Schutzrosette ES1 (B-Technik)

- aus Edelstahl, Oberfläche matt geschliffen
- mit integriertem Hochhaltemodul mit Federunterstützung
- Rosetten-Abdeckkappe, ø 55 mm, 10,5 mm hoch, 1,5 mm Wandstärke
- Schutzrosette aus Edelstahl
- Außenrosette, massiv, ø 55 mm und 12 mm hoch
- Innenrosette FS-Ausführung, ø 55 mm, 10,5 mm hoch
- Bohrschutzplatte 33 x 76 mm, zur Montage auf dem Schlosskasten im Bereich des Profilzylinders
- Gebrauchskategorie Klasse 3

Bestehend aus Drückermodell 251XAB, ø 21,3 mm, mit Rundrosetten 305.21XAB, Schutzrosette 306.23XAESRC und Wechselstift 72.7B.

250XAH22.130

- dto., Haustür-Halbgarnitur mit Schutzrosette ES1 (H-Technik)
- Gebrauchskategorie Klasse 4

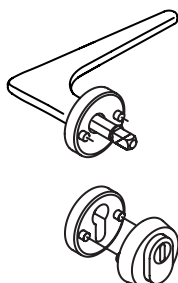

250XAH23.130

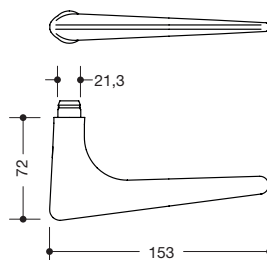

HEWI Haustür-Halbgarnitur mit Einbruchschutzrosette ES1 und Zylinderabdeckung (H-Technik)

- aus Edelstahl, Oberfläche matt geschliffen
- mit integriertem Hochhaltemodul mit Federunterstützung
- Rosetten-Abdeckkappe, ø 55 mm, 10,5 mm hoch, 1,5 mm Wandstärke
- Schutzrosette aus Edelstahl mit Zylinderabdeckung
- Außenrosette, massiv, ø 55 mm und 14 mm hoch
- Innenrosette FS-Ausführung, ø 55 mm, 10,5 mm hoch
- Bohrschutzplatte 33 x 76 mm, zur Montage auf dem Schlosskasten im Bereich des Profilzylinders
- Gebrauchskategorie Klasse 4

Bestehend aus Drückermodell 251XAH, ø 21,3 mm, mit Rundrosetten 305.21XAH, Schutzrosette 306.23XAESZRC und Wechselstift 72.7B.

MATERIAL | OBERFLÄCHE

Edelstahl
matt geschliffen, spiegelpoliert

HEWI Schutzrosetten sind nach DIN 18257 ES1 geprüft und für den Einsatz an einbruchhemmenden Türen (DIN EN 1627-1630) geeignet. Die Bohrschutzplatte muss für die Anforderungen der DIN 18273 ES auf das Einsteckschloß/ Mehrfachverriegelung geklebt werden. Schutzrosetten stellen nur eine Teilsicherung dar.

Bestellnummer

Abmessungen in mm / Beschreibung

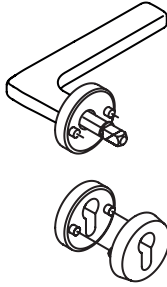

260XAB22.130

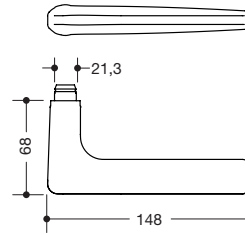

HEWI Haustür-Halbgarnitur mit Schutzrosette ES1 (B-Technik)

- aus Edelstahl, Oberfläche matt geschliffen
- mit integriertem Hochhaltemodul mit Federunterstützung
- Rosetten-Abdeckkappe, ø 55 mm, 10,5 mm hoch, 1,5 mm Wandstärke
- Schutzrosette aus Edelstahl
- Außenrosette, massiv, ø 55 mm und 12 mm hoch
- Innenrosette FS-Ausführung, ø 55 mm, 10,5 mm hoch
- Bohrschutzplatte 33 x 76 mm, zur Montage auf dem Schlosskasten im Bereich des Profilzylinders
- Gebrauchskategorie Klasse 3

Bestehend aus Drückermodell 261XAB, ø 21,3 mm, mit Rundrosetten 305.21XAB, Schutzrosette 306.23XAESRC und Wechselstift 72.7B.

260XAH22.130

- dto., Haustür-Halbgarnitur mit Schutzrosette ES1 (H-Technik)
- Gebrauchskategorie Klasse 4

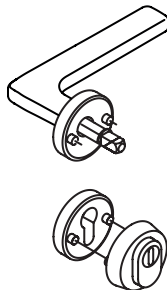

260XAH23.130

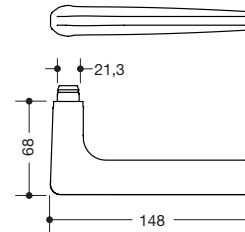

HEWI Haustür-Halbgarnitur mit Einbruchschutzrosette ES1 und Zylinderabdeckung (H-Technik)

- aus Edelstahl, Oberfläche matt geschliffen
- mit integriertem Hochhaltemodul mit Federunterstützung
- Rosetten-Abdeckkappe, ø 55 mm, 10,5 mm hoch, 1,5 mm Wandstärke
- Schutzrosette aus Edelstahl mit Zylinderabdeckung
- Außenrosette, massiv, ø 55 mm und 14 mm hoch
- Innenrosette FS-Ausführung, ø 55 mm, 10,5 mm hoch
- Bohrschutzplatte 33 x 76 mm, zur Montage auf dem Schlosskasten im Bereich des Profilzylinders
- Gebrauchskategorie Klasse 4

Bestehend aus Drückermodell 261XAH, ø 21,3 mm, mit Rundrosetten 305.21XAH, Schutzrosette 306.23XAESZRC und Wechselstift 72.7B.

BESTELLANGABEN

Bestellnummer
Vierkant
Türstärke
rechts- oder linkszeigend
Maß x

QUERVERWEISE

- ← Weitere Produkte Serie 250 **Seite 115**
- ← Weitere Produkte Serie 260 **Seite 123**
- Stifte, Anschlaghilfen **ab Seite 199**

Bestellnummer

Abmessungen in mm / Beschreibung

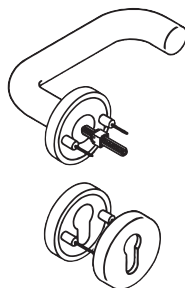

Neu 111R22.130

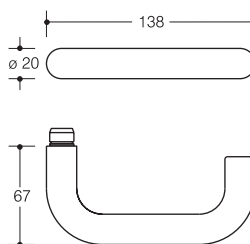

HEWI Haustür-Halbgarnitur mit Schutzrosette ES1 (R-Technik)

- aus hochwertigem Polyamid mit durchgehendem Stahlkern
- Rosetten-Abdeckkappe, ø 55 mm, 10,5 mm hoch, 1,5 mm Wandstärke
- Schutzrosette in Polyamid-Stahlverbund
- Außenrosette, ø 55 mm und 10,5 mm hoch
- Innenrosette FS-Ausführung, ø 55 mm, 10,5 mm hoch
- Bohrschutzplatte 33 x 76 mm, zur Montage auf dem Schlosskasten im Bereich des Profilzylinders
- Gebrauchskategorie Klasse 4

Bestehend aus Drückermodell 111R, ø 20 mm, mit Rundrosetten 305.20R, Schutzrosette 306.23ESRC und Wechselstift 72.9R.

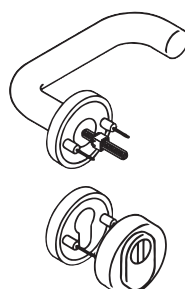

Neu 111R23.130

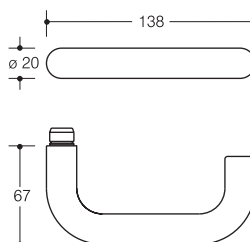

HEWI Haustür-Halbgarnitur mit Einbruchschutzrosette ES1 und Zylinderabdeckung (R-Technik)

- aus hochwertigem Polyamid mit durchgehendem Stahlkern
- Rosetten-Abdeckkappe, ø 55 mm, 10,5 mm hoch, 1,5 mm Wandstärke
- Schutzrosette in Polyamid-Stahlverbund mit Zylinderabdeckung
- Außenrosette, ø 58 mm und 16 mm hoch
- Innenrosette FS-Ausführung, ø 55 mm, 10,5 mm hoch
- Bohrschutzplatte 33 x 76 mm, zur Montage auf dem Schlosskasten im Bereich des Profilzylinders
- Gebrauchskategorie Klasse 4

Bestehend aus Drückermodell 111R, ø 20 mm, mit Rundrosetten 305.20R, Schutzrosette 306.23ESZRC und Wechselstift 72.9R.

MATERIAL | FARBEN

Polyamid

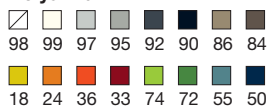

HEWI Schutzrosetten sind nach DIN 18257 ES1 geprüft und für den Einsatz an einbruchhemmenden Türen (DIN EN 1627-1630) geeignet. Die Bohrschutzplatte muss für die Anforderungen der DIN 18273 ES auf das Einsteckschloß/ Mehrfachverriegelung geklebt werden. Schutzrosetten stellen nur eine Teilsicherung dar.

Bestellnummer

Abmessungen in mm / Beschreibung

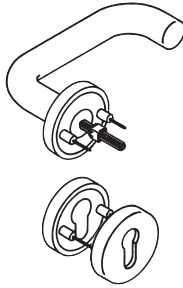

Neu 111R22.230

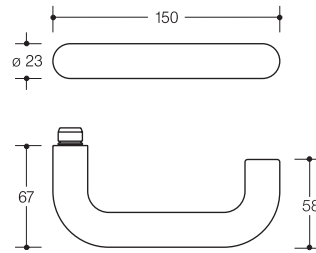

HEWI Haustür-Halbgarnitur mit Schutzrosette ES1 (R-Technik)

- aus hochwertigem Polyamid mit durchgehendem Stahlkern
- Rosetten-Abdeckkappe, ø 55 mm, 10,5 mm hoch, 1,5 mm Wandstärke
- Schutzrosette in Polyamid-Stahlverbund
- Außenrosette, ø 55 mm und 10,5 mm hoch
- Innenrosette FS-Ausführung, ø 55 mm, 10,5 mm hoch
- Bohrschutzplatte 33 x 76 mm, zur Montage auf dem Schlosskasten im Bereich des Profilzylinders
- Gebrauchskategorie Klasse 4

Bestehend aus Drückermodell 111.23R, ø 23 mm, mit Rundrosetten 305.23R, Schutzrosette 306.23ESRC und Wechselstift 72.9R.

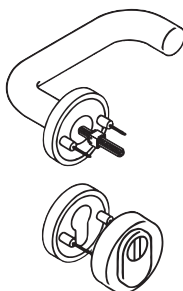

Neu 111R23.230

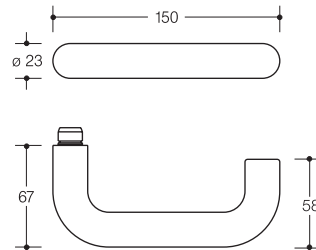

HEWI Haustür-Halbgarnitur mit Einbruchschutzrosette ES1 und Zylinderabdeckung (R-Technik)

- aus hochwertigem Polyamid mit durchgehendem Stahlkern
- Rosetten-Abdeckkappe, ø 55 mm, 10,5 mm hoch, 1,5 mm Wandstärke
- Schutzrosette in Polyamid-Stahlverbund mit Zylinderabdeckung
- Außenrosette, ø 58 mm und 16 mm hoch
- Innenrosette FS-Ausführung, ø 55 mm, 10,5 mm hoch
- Bohrschutzplatte 33 x 76 mm, zur Montage auf dem Schlosskasten im Bereich des Profilzylinders
- Gebrauchskategorie Klasse 4

Bestehend aus Drückermodell 111.23, ø 23 mm, mit Rundrosetten 305.23R, Schutzrosette 306.23ESZRC und Wechselstift 72.9R.

BESTELLANGABEN

Bestellnummer
Farbe
Vierkant
Türstärke
Lochung
Maß x

QUERVERWEISE

← Weitere Produkte Serie 111 **Seite 49**
 → Stifte, Anschlaghilfen **ab Seite 199**

Bestellnummer

Abmessungen in mm / Beschreibung

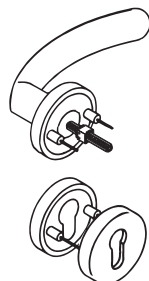

Neu 130R22.330

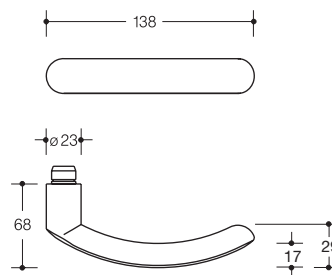

HEWI Haustür-Halbgarnitur mit Schutzrosette ES1 (R-Technik)

- aus hochwertigem Polyamid mit durchgehendem Stahlkern
- Rosetten-Abdeckkappe, ø 55 mm, 10,5 mm hoch, 1,5 mm Wandstärke
- Schutzrosette in Polyamid-Stahlverbund
- Außenrosette, ø 55 mm und 10,5 mm hoch
- Innenrosette FS-Ausführung, ø 55 mm, 10,5 mm hoch
- Bohrschutzplatte 33 x 76 mm, zur Montage auf dem Schlosskasten im Bereich des Profilzylinders
- Gebrauchskategorie Klasse 4

Bestehend aus Drückermodell 133R, ø 23 mm, mit Rundrosetten 305.20R, Schutzrosette 306.23ESRC und Wechselstift 72.9R.

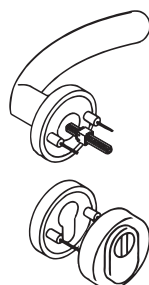

Neu 130R23.330

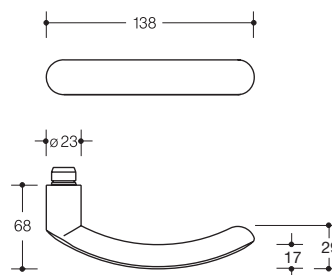

HEWI Haustür-Halbgarnitur mit Einbruchschutzrosette ES1 und Zylinderabdeckung (R-Technik)

- aus hochwertigem Polyamid mit durchgehendem Stahlkern
- Rosetten-Abdeckkappe, ø 55 mm, 10,5 mm hoch, 1,5 mm Wandstärke
- Schutzrosette in Polyamid-Stahlverbund mit Zylinderabdeckung
- Außenrosette, ø 58 mm und 16 mm hoch
- Innenrosette FS-Ausführung, ø 55 mm, 10,5 mm hoch
- Bohrschutzplatte 33 x 76 mm, zur Montage auf dem Schlosskasten im Bereich des Profilzylinders
- Gebrauchskategorie Klasse 4

Bestehend aus Drückermodell 133R, ø 23 mm, mit Rundrosetten 305.20R, Schutzrosette 306.23ESZRC und Wechselstift 72.9R.

MATERIAL | FARBE

Lieferbare Polyamid Farben

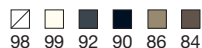

HEWI Schutzrosetten sind nach DIN 18257 ES1 geprüft und für den Einsatz an einbruchhemmenden Türen (DIN EN 1627-1630) geeignet. Die Bohrschutzplatte muss für die Anforderungen der DIN 18273 ES auf das Einsteckschloß/ Mehrfachverriegelung geklebt werden. Schutzrosetten stellen nur eine Teilsicherung dar.

Bestellnummer

Abmessungen in mm / Beschreibung

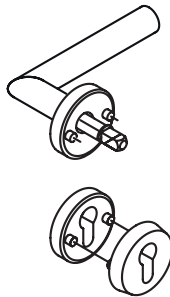

Neu 162PCB22.230

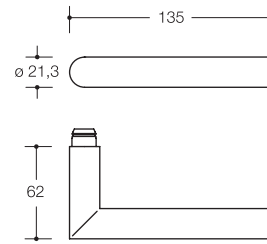

HEWI Haustür-Halbgarnitur mit Schutzrosette ES1 (B-Technik)

- aus hochwertigem Polyamid mit durchgehendem Stahlkern
- Rosetten-Abdeckkappe, ø 55 mm, 10,5 mm hoch, 1,5 mm Wandstärke

- Schutzrosette in Polyamid-Stahlverbund
- Außenrosette, ø 55 mm und 10,5 mm hoch
- Innenrosette FS-Ausführung, ø 55 mm, 10,5 mm hoch
- Bohrschutzplatte 33 x 76 mm, zur Montage auf dem Schlosskasten im Bereich des Profilzylinders
- Gebrauchskategorie Klasse 3

Bestehend aus Drückermodell 162.21PCB, ø 21,3 mm, mit Rundrosetten 305.21PCB, Schutzrosette 306.23ESRC und Wechselstift 72.7B.

Neu 162PCH22.230

- dto., Haustür-Halbgarnitur mit Schutzrosette ES1 (H-Technik)
- Gebrauchskategorie Klasse 4

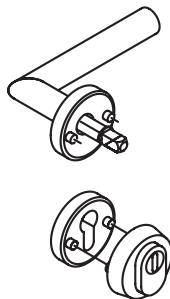

Neu 162PCH23.230

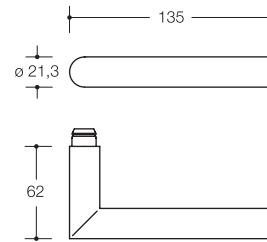

HEWI Haustür-Halbgarnitur mit Einbruchschutzrosette ES1 und Zylinderabdeckung (H-Technik)

- aus hochwertigem Polyamid mit durchgehendem Stahlkern
- Rosetten-Abdeckkappe, ø 55 mm, 10,5 mm hoch, 1,5 mm Wandstärke

- Schutzrosette in Polyamid-Stahlverbund mit Zylinderabdeckung
- Außenrosette, ø 58 mm und 16 mm hoch
- Innenrosette FS-Ausführung, ø 55 mm, 10,5 mm hoch
- Bohrschutzplatte 33 x 76 mm, zur Montage auf dem Schlosskasten im Bereich des Profilzylinders
- Gebrauchskategorie Klasse 4

Bestehend aus Drückermodell 162.21PCH, ø 21,3 mm, mit Rundrosetten 305.21PCH, Schutzrosette 306.23ESZRC und Wechselstift 72.7B.

BESTELLANGABEN

Bestellnummer
Farbe
Vierkant
Türstärke
Lochung
Maß x

QUERVERWEISE

- ← Weitere Produkte Serie 130 **Seite 75**
- ← Weitere Produkte System 162 **Seite 83**
- Stifte, Anschlaghilfen **ab Seite 199**

Bestellnummer

Abmessungen in mm / Beschreibung

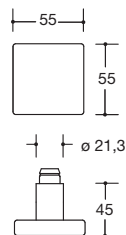

100XAH53.0A5

HEWI Knopf-Stiftteil, feststehend (H-Technik)
 · aus Edelstahl, Griffstück 55 x 55 x 12 mm, Ansatz \varnothing 21,3 mm
 · mit Wechselstift 79.6B
 · Vierkant 8, 8,5, 9 **F** oder 10/8 mm abgesetzt und
 Gewindestift M5 x 8
 · mit Quadrat-Rosette 307.21XAHLN

Modell 105X

100XAH53.0B5
 100XAH53.0C5

· dto., mit Rechteck-Rosette 317.21XAHKN
 · dto., mit Schild 220.21XAHLN

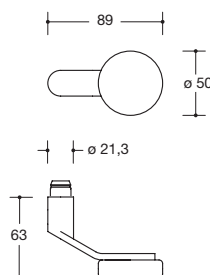

162XAH53.036

HEWI Knopf-Stiftteil, feststehend (H-Technik)
 · aus Edelstahl, Griffstück \varnothing 50 x 14 mm, Ansatz \varnothing 21,3 mm
 · mit Wechselstift 79.6B
 · Vierkant 8, 8,5, 9 **F** oder 10/8 mm abgesetzt und
 Gewindestift M5 x 8
 · mit Rund-Rosette 305.21XAHLN.

Modell 106X

162XAH53.046
 162XAH53.016
 162XAH53.056

· dto., mit Oval-Rosette 315.21XAHKN
 · dto., mit Schild 230.21XAHLN
 · dto., mit Schild 219.21XAHLN

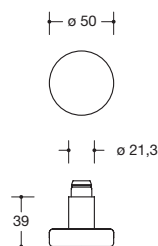

162XAH53.037

HEWI Knopf-Stiftteil, feststehend (H-Technik)
 · aus Edelstahl, Griffstück \varnothing 50 x 14 mm, Ansatz \varnothing 21,3 mm
 · mit Wechselstift 79.6B
 · Vierkant 8, 8,5, 9 **F** oder 10/8 mm abgesetzt und
 Gewindestift M5 x 8
 · mit Rund-Rosette 305.21XAHLN.

Modell 107X

162XAH53.047
 162XAH53.017
 162XAH53.057

· dto., mit Oval-Rosette 315.21XAHKN
 · dto., mit Schild 230.21XAHLN
 · dto., mit Schild 219.21XAHLN

MATERIAL | OBERFLÄCHE

Edelstahl
 matt geschliffen

Bestellnummer

Abmessungen in mm / Beschreibung

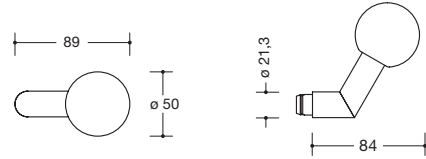
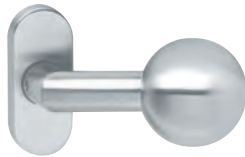

111XAH53.048

HEWI Knopf-Stiftteil, feststehend (H-Technik)

- aus Edelstahl, Griffstück Kugel \varnothing 50 mm, Ansatz \varnothing 21,3 mm
- mit Wechselstift 79.6B
- Vierkant 8, 8,5, 9 **F** oder 10/8 mm abgesetzt und
- Gewindestift M5 x 8
- mit Oval-Rosette 315.21XAHKN

111XAH53.038

- dto., mit Rund-Rosette 305.21XAHLN

111XAH53.018

- dto., mit Schild 230.21XAHLN

111XAH53.058

- dto., mit Schild 219.21XAHLN

Modell 108X

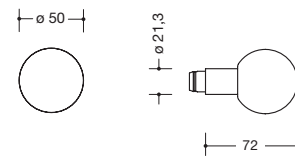

111XAH53.039

HEWI Knopf-Stiftteil, feststehend (H-Technik)

- aus Edelstahl, Griffstück Kugel \varnothing 50 mm, Ansatz \varnothing 21,3 mm
- mit Wechselstift 79.6B
- Vierkant 8, 8,5, 9 **F** oder 10/8 mm abgesetzt und
- Gewindestift M5 x 8
- mit Rund-Rosette 305.21XAHLN.

111XAH53.049

- dto., mit Oval-Rosette 315.21XAHKN

111XAH53.019

- dto., mit Schild 230.21XAHLN

111XAH53.059

- dto., mit Schild 219.21XAHLN

Modell 109X

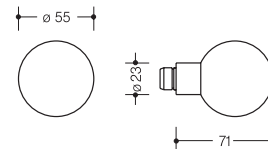

111K.33

HEWI Halbgarnitur

- aus hochwertigem Polyamid
- Knopf \varnothing 55 mm, Ansatz \varnothing 23 mm, feststehend
- mit Rundrosette 305...

111K.43

- dto., mit Ovalrosette 315...

111K.13

- dto., mit Schild 230...

111K.73

- dto., mit Schild 235...

⊕ 111PDK.33

HEWI active* Halbgarnitur

- aus hochwertigem Polyamid in HEWI Farbe 98 (Signalweiß) mit antimikrobiell wirksamen Mikrosilber
- Knopf \varnothing 55 mm, Ansatz \varnothing 23 mm, feststehend
- mit Rundrosette 305...

⊕ 111PDK.43

- dto., mit Ovalrosette 315...

Modell 123.23

BESTELLANGABEN

QUERVERWEISE

Bestellnummer
Vierkant
Türstärke

← Weitere Produkte System 100 **Seite 39**
 ← Weitere Produkte System 111 **Seite 49**
 ← Weitere Produkte System 162 **Seite 83**
 → Stifte, Anschlaghilfen **ab Seite 199**

Bestellnummer

Abmessungen in mm / Beschreibung

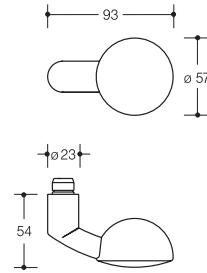

130K.38

HEWI Halbgarnitur

- aus hochwertigem Polyamid
- Knopf Ansatz \varnothing 23 mm, feststehend
- mit Rundrosette 305...

130K.48

- dto., mit Ovalrosette 315...

130K.88

- dto., mit Schild 217...

130K.18

- dto., mit Schild 230...

130K.78

- dto., mit Schild 235...

Modell 138

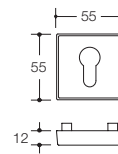
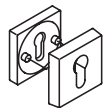

308XAES

HEWI Schutzrosette

- aus Edelstahl massiv
- innen FS-Rosette 55 x 55 mm, 12 mm dick, mit Unterteil in Polyamid-Edelstahlverbundbau, Zylinderüberstände 9-15 mm
- Lochung: PZ und KABA, nur paarweise lieferbar
- Lieferung inkl. Schrauben

Neu 308XAESRC*

HEWI Schutzrosette ES1

- dto., ES1 nach DIN 18257, mit Bohrschutzplatte 33 x 76 mm, zur Montage auf dem Schlosskasten im Bereich des Profilzylinders
- Lochung: PZ

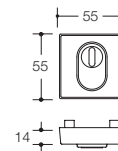
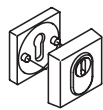

308XAESZ

HEWI Schutzrosette mit Zylinderabdeckung

- aus Edelstahl, mit Zylinderabdeckung durch Stützumfassung
- innen FS-Rosette 55 x 55 mm, 10,5 mm dick, mit Unterteil in Polyamid-Edelstahlverbundbau
- außen Schutzrosette 55 x 55 mm, 14 mm dick
- Zylinderüberstände von 10,5-15 mm
- Lochung PZ, nur paarweise lieferbar, Lieferung inkl. Schrauben

Neu 308XAESZRC*

HEWI Schutzrosette ES1 mit Zylinderabdeckung

- dto., ES1 nach DIN 18257, mit Bohrschutzplatte 33 x 76 mm, zur Montage auf dem Schlosskasten im Bereich des Profilzylinders

MATERIAL | OBERFLÄCHE

Edelstahl

matt geschliffen, spiegelpoliert

Polyamid

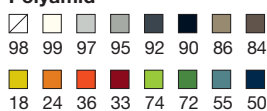

Feuerschutz

siehe Bestellhilfe **Seite 182**

* HEWI Schutzrosetten sind nach DIN 18257 ES1 geprüft und für den Einsatz an einbruchhemmenden Türen (DIN EN 1627-1630) geeignet. Die Bohrschutzplatte muss für die Anforderungen der DIN 18273 ES auf das Einsteckschloß/ Mehrfachverriegelung geklebt werden. Schutzrosetten stellen nur eine Teilsicherung dar.

Bestellnummer

Abmessungen in mm / Beschreibung

F

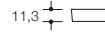
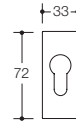

318XAES

HEWI Schutzrosette

- aus Edelstahl, zweiteilige Schieberosette
- innen FS-Rosette 72 x 33 mm, 11,3 mm dick, mit Unterteil in Polyamid-Edelstahlverbundbau
- Zylinderüberstände 9-15 mm
- Lochung: PZ, nur paarweise lieferbar
- Lieferung ohne Schrauben

F

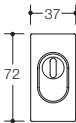

318XAESZ

HEWI Schutzrosette mit Zylinderabdeckung

- aus Edelstahl, mit Zylinderabdeckung durch Stützumfassung
- innen FS-Rosette, 72 x 33 mm, 11,3 mm dick
- außen Schutzrosette, 72 x 37 mm, 14 mm dick
- Zylinderüberstände von 10,5 – 15 mm
- Lochung PZ, nur paarweise lieferbar
- Lieferung inkl. Schrauben

F

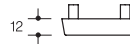

306.23XAES

HEWI Schutzrosette

- aus Edelstahl massiv
- innen FS-Rosette ø 55 mm, 12 mm dick (konisch), mit Unterteil in Polyamid-Edelstahlverbundbau,
- Zylinderüberstände 9-15 mm
- Lochung: PZ und KABA, nur paarweise lieferbar
- Lieferung inkl. Schrauben

Neu 306.23XAESRC*

HEWI Schutzrosette ES1

- dto., ES1 nach DIN 18257, mit Bohrschutzplatte 33 x 76 mm, zur Montage auf dem Schlosskasten im Bereich des Profilzylinders
- Lochung: PZ

BESTELLANGABEN

QUERVERWEISE

Bestellnummer

Bei Bestellung Oberfläche ersetzen:

A = matt geschliffen (wie angegeben)

C = spiegelpoliert

Türstärke

→ Stifte, Anschlaghilfen **ab Seite 199**

Bestellnummer

Abmessungen in mm / Beschreibung

F



306.23XAESZ

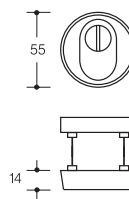

HEWI Schutzrosette mit Zylinderabdeckung

- aus Edelstahl, mit Zylinderabdeckung durch Stützumfassung
- innen FS-Rosette \varnothing 55 mm, 10,5 mm dick, mit Unterteil in Polyamid-Edelstahlverbundbau
- außen Schutzrosette \varnothing 55 mm, 14 mm dick (konisch)
- Zylinderüberstände 10,5-15 mm Lochung PZ, nur paarweise lieferbar
- Lieferung inkl. Schrauben

Neu 306.23XAESZRC*

HEWI Schutzrosette ES1 mit Zylinderabdeckung

- dto., ES1 nach DIN 18257, mit Bohrschutzplatte 33 x 76 mm, zur Montage auf dem Schlosskasten im Bereich des Profilzylinders

F



316XAES



HEWI Schutzrosette

- aus Edelstahl, zweiteilige Schieberosette (konisch)
- innen FS-Rosette 71,5 x 33 mm, 10,5 mm dick mit Unterteil in Polyamid-Edelstahlverbundbau
- Zylinderüberstände 9-15 mm
- Lochung: PZ und KABA, nur paarweise lieferbar
- Lieferung ohne Schrauben

F



316XAESZ

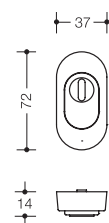

HEWI Schutzrosette mit Zylinderabdeckung

- aus Edelstahl, mit Zylinderabdeckung durch Stützumfassung
- innen FS-Rosette, 71,5 x 33 mm, 10,5 mm dick
- außen Schutzrosette (konisch), 72 x 37 mm, 14 mm dick
- Zylinderüberstände 10,5-15 mm Lochung PZ, nur paarweise lieferbar
- Lieferung inkl. Schrauben

MATERIAL | FARBEN

Edelstahl

matt geschliffen, spiegelpoliert

Polyamid

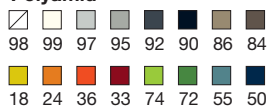

F **Feuerschutz**

siehe Bestellhilfe **Seite 182**

* HEWI Schutzrosetten sind nach DIN 18257 ES1 geprüft und für den Einsatz an einbruchhemmenden Türen (DIN EN 1627-1630) geeignet. Die Bohrschutzplatte muss für die Anforderungen der DIN 18273 ES auf das Einsteckschloß/ Mehrfachverriegelung geklebt werden. Schutzrosetten stellen nur eine Teilsicherung dar.

Bestellnummer

Abmessungen in mm / Beschreibung

F



306.23ES

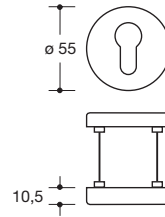

HEWI Schutzrosette

- Außenrosette in Polyamid-Stahlverbundbau, ø 55 mm
- gehärtete Unterrosette außen, 10,5 mm dick
- Polyamid FS-Rosette in Edelstahl-Polyamidverbundbau innen, 10,5 mm dick
- Zylinderüberstände 7-12 mm, Lochungen PZ und KABA
- Lieferung inkl. Schrauben

Neu 306.23ESRC*

HEWI Schutzrosette ES1

- dto., ES1 nach DIN 18257, mit Bohrschutzplatte 33 x 76 mm, zur Montage auf dem Schlosskasten im Bereich des Profilzylinders
- Lochung: PZ

F



306.23ESF

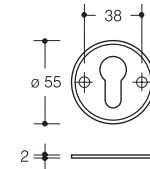

HEWI Rosettenfußscheibe

- für Schutzrosette 306.23ES
- aus Stahl mit Polyamidring
- ø 55 mm, 2 mm dick, Lochungen: PZ und KABA

F

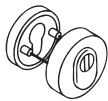

306.23ESZ

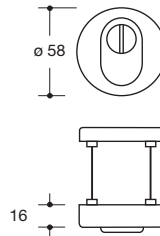

HEWI Schutzrosette mit Zylinderabdeckung

- Außenrosette in Polyamid-Stahlverbundbau, mit Zylinderabdeckung durch Stützzumfassung
- außen gehärtete Unterrosette ø 58 mm, 16 mm dick
- Polyamid FS-Rosette in Edelstahl-Polyamidverbundbau innen, ø 55 mm, 10,5 mm dick
- Zylinderüberstände 10,5-15 mm, Lochung: PZ, nur paarweise lieferbar
- Lieferung inkl. Schrauben

Neu 306.23ESZRC*

HEWI Schutzrosette ES1 mit Zylinderabdeckung

- dto., ES1 nach DIN 18257, mit Bohrschutzplatte 33 x 76 mm, zur Montage auf dem Schlosskasten im Bereich des Profilzylinders

BESTELLANGABEN

Bestellnummer

Bei Bestellung Oberfläche ersetzen:

A = matt geschliffen (wie angegeben)

C = spiegelpoliert

Türstärke

BESTELLANGABEN

Bestellnummer

Farbe

Türstärke

QUERVERWEISE

→ Stifte, Anschlaghilfen **ab Seite 199**

Bestellnummer

Abmessungen in mm / Beschreibung

F



306.23ESZF

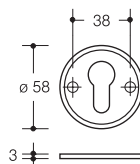

HEWI Rosettenfußscheibe

- für Schutzrosette 306.23ESZ
- aus Stahl mit Polyamidring, ø 58 mm, 3 mm dick
- Lochung: PZ

F



316ES

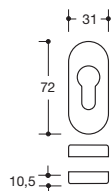

HEWI Schutzrosette

- Außenrosette in Polyamid-Stahlverbundbau
 - gehärtete Unterrosette außen
 - Polyamid FS-Rosette in Edelstahl-Polyamidverbundbau innen
 - zum Aufschrauben, Zylinderüberstände 7 - 12 mm, Lochung: PZ
 - Lieferung ohne Schrauben
- geeignet für Rahmentüren

F



316ESF

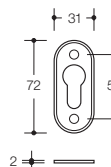

HEWI Rosettenfußscheibe

- für Schutzrosette 316ES
- aus Stahl mit Polyamidring, 2 mm dick
- Lochung: PZ

F



316ESZ

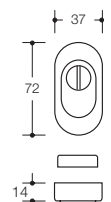

HEWI Schutzrosette mit Zylinderabdeckung

- Außenrosette in Polyamid-Stahlverbundbau
 - mit Zylinderabdeckung durch Stützfassung
 - gehärtete Unterrosette außen
 - Polyamid FS-Rosette in Edelstahl-Polyamidverbundbau innen
 - Lochung: PZ, Zylinderüberstände 8-14 mm
 - Lieferung inkl. Befestigungsmaterial
 - Innenrosette 31 mm breit, 72 mm hoch, 10,5 mm dick
 - Außenrosette 37 mm breit, 72 mm hoch, 14 mm dick
- geeignet für Rahmentüren

MATERIAL | FARBEN

BESTELLANGABEN

Polyamid

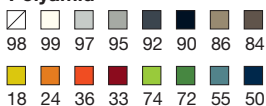

F

Feuerschutz

siehe Bestellhilfe Seite 182

Bestellnummer

Farbe

Türstärke

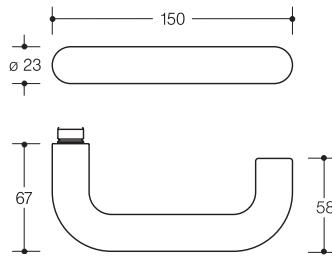

Schutzbeschlag 285... innen

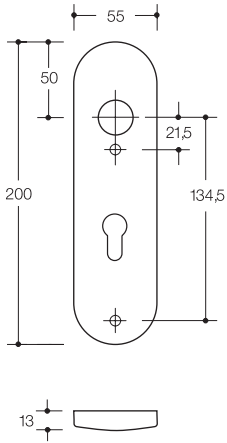

außen

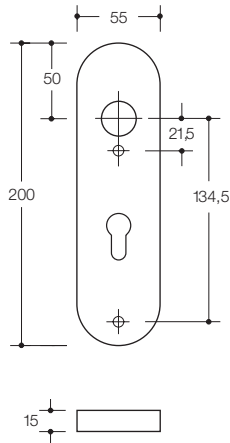

Schutzbeschlag 235... innen

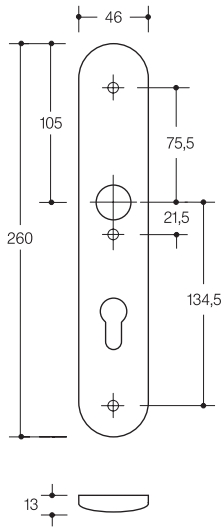

außen ...ES3

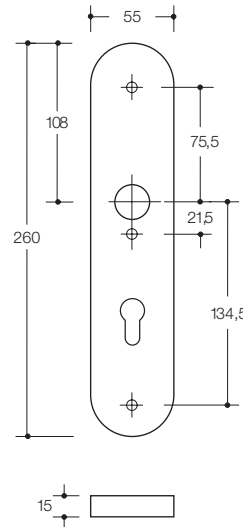

außen ...ES1

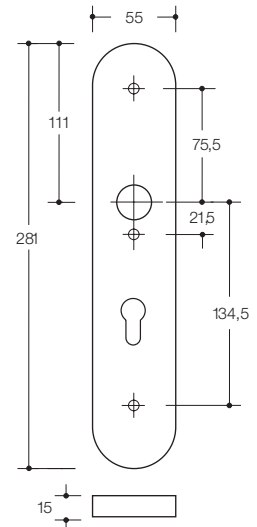

Türdrücker 111.23	285... mit Schutzschild	285... mit Schutzschild und Zylinderabdeckung	235... mit Schutzschild	235... mit Schutzschild und Zylinderabdeckung
Schutzbeschlag-Garnitur				
einbruchhemmend ES3 einbruchhemmend ES1	 	 	 	
Schutzbeschlag-Wechselgarnitur				
einbruchhemmend ES3 einbruchhemmend ES1	 	 	 	
	111S13.290**	111S14.290**	111S17.270** 111S13.270**	111S18.270** 111S14.270**
	111S03.293**	111S04.293**	111S07.273** 111S03.273**	111S08.273** 111S04.273**

MATERIAL | FARBEN

Polyamid



BESTELLANGABEN

- Bestellnummer
- Farbe
- Vierkant
- Türstärke
- Entfernung
- Richtung bei Wechselgarnituren

** Diese Garnituren sind vom Umtausch ausgeschlossen.

→ Stifte, Anschlaghilfen **ab Seite 199**
→ Technische Informationen **Seite 164**

Schutzrosetten ES1 mit und ohne Ziehschutz



Klassifizierungsvergleich verschiedener Normen			
HEWI	DIN 18257	DIN EN 1906	DIN EN 1627
Schutzrosette ohne ZA	Klasse ES1	Klasse 2	RC 2
Schutzrosette mit ZA	Klasse ES1	Klasse 2	RC 2

HEWI Schutzrosetten sind nach DIN 18257 ES1 geprüft und für den Einsatz an einbruchhemmenden Türen (DIN EN 1627-1630) geeignet.
Die Bohrschutzplatte 33 x 76 mm muss für die Anforderungen der DIN 18273 ES auf das Einsteckschloß/ Mehrfachverriegelung geklebt werden.
Schutzrosetten stellen nur eine Teilsicherung dar.

Schutzbeschlag ES1 ohne Zylinderabdeckung



Schutzbeschlag-Garnitur

Funktion: Die Tür ist von innen und außen mit einem Schlüssel verschließbar. Die unverschlossene Tür kann von beiden Seiten mit dem Türdrücker geöffnet werden.

oder

Schutzbeschlag-Wechselgarnitur

Funktion: Die Tür ist von innen und außen mit einem Schlüssel verschließbar. Die unverschlossene Tür kann von innen mit dem Türdrücker, von außen dagegen nur mit dem Schlüssel geöffnet werden. Wechselgarnituren sind nur in Verbindung mit einem Wechselschloss verwendbar.

Der Schutzbeschlag in Polyamid-Stahlverbundbau ist erhältlich als Langschild- oder Kurzschildversion.

- Außenschildstärke für Zylinderüberstände: Langschild von 11-16 mm, Kurzschild von 10-15 mm
- mit Anbohrschutz
- geprüft nach DIN 18257
- einbruchhemmend

Schutzbeschlag ES1 mit Zylinderabdeckung



Der Schutzbeschlag in Polyamid-Stahlverbundbau ist erhältlich als Langschild- oder Kurzschildversion.

- Außenschildstärke für Zylinderüberstände: Langschild von 10-16 mm, Kurzschild von 8-14 mm
- mit Ziehschutz für den Profilzylinder
- mit Anbohrschutz
- geprüft nach DIN 18257
- einbruchhemmend

Schutzbeschlag ES3 ohne Zylinderabdeckung



Der Schutzbeschlag in Polyamid-Stahlverbundbau ist erhältlich als Langschildversion.



- Außenschildstärke für Zylinderüberstände von 10-15 mm
- mit Anbohrschutz
- geprüft nach DIN 18257
- extrem einbruchhemmend

Schutzbeschlag ES3 mit Zylinderabdeckung



Der Schutzbeschlag in Polyamid-Stahlverbundbau ist erhältlich als Langschildversion.

- Außenschildstärke für Zylinderüberstände von 8-14 mm
- mit Ziehschutz für den Profilzylinder
- mit Anbohrschutz
- geprüft nach DIN 18257
- extrem einbruchhemmend

Schutzbeschläge in den Vierkanten 9 mm sind geprüft und überwacht nach DIN 18273  und erfüllen die DIN EN 179 mit der entsprechenden Drückerform. 

Rahmentürbeschläge Edelstahl und Polyamid

EDELSTAHL

System 100	166
System 111	166
System 162	166
Serie 170	167
Knopf-Stifteile	167

POLYAMID

System 111 Polyamid	168
Knopf	168
Bestellhinweise	169



Bestellnummer

Abmessungen in mm / Beschreibung



100XAH51.4B0

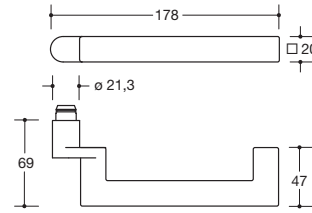

HEWI Rahmentürbeschlag

- aus Edelstahl, □ 20 mm
- mit eckiger Drückerrosette in H-Technik, mit Federunterstützung
- Drücker und Rosette durch Einrasten festdrehbar verbunden
- für Vierkantstifte 8, 8,5 und 9 mm
- Rahmentürbeschlag Klasse 4

100XAH52.4B0

- dto., FS-Rahmentürbeschlag Klasse 4 **F**

Bestehend aus Drückerlochteil Modell 104X mit Drückerrosette 317.21XAHKN



111XAH51.340

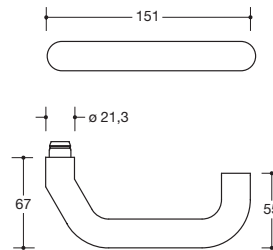

HEWI Rahmentürbeschlag

- aus Edelstahl ø 21,3 mm
- mit Oval-Rosette in H-Technik, mit Federunterstützung
- Drücker und Rosette durch Einrasten festdrehbar verbunden
- für Vierkantstifte 8, 8,5 und 9 mm
- Rahmentürbeschlag Klasse 4

111XAH52.340

- dto., FS-Rahmentürbeschlag Klasse 4 **F**

Bestehend aus Drückerlochteil Modell 113X mit Drückerrosette 315.21XAHKN



162XAH51.640

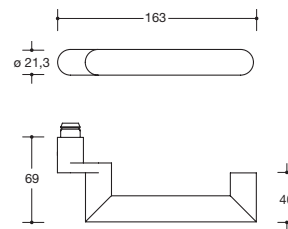

HEWI Rahmentürbeschlag

- aus Edelstahl ø 21,3 mm
- mit Oval-Rosette in H-Technik, mit Federunterstützung
- Drücker und Rosette durch Einrasten festdrehbar verbunden
- für Vierkantstifte 8, 8,5 und 9 mm
- Rahmentürbeschlag Klasse 4

162XAH52.640

- dto., FS-Rahmentürbeschlag Klasse 4 **F**

Bestehend aus Drückerlochteil Modell 166X mit Drückerrosette 315.21XAHKN

MATERIAL | OBERFLÄCHE

FLUCHT- | RAHMENTÜRBESCHLÄGE

H-Technik DIN EN 1906 Klasse 4

DIN 18273 **F**

DIN EN 179

Edelstahl

matt geschliffen

siehe Bestellhilfe **ab Seite 180**

Bestellnummer

Abmessungen in mm / Beschreibung



170XAH51.440

170XAH52.440

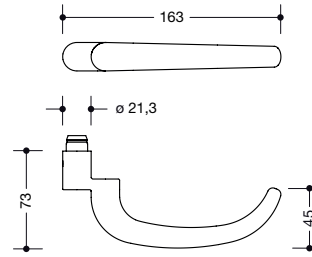

HEWI Rahmentürbeschlag

- aus Edelstahl \varnothing 21,3 mm
- mit Oval-Rosette in H-Technik, mit Federunterstützung
- Drücker und Rosette durch Einrasten festdrehbar verbunden
- für Vierkantstifte 8, 8,5 und 9 mm
- Rahmentürbeschlag Klasse 4

· dto., FS-Rahmentürbeschlag Klasse 4 **F**

Bestehend aus Drückerlochteil Modell 174X mit Drückerrosette 315.21XAHKN



Neu 170XAH51.340

Neu 170XAH52.340

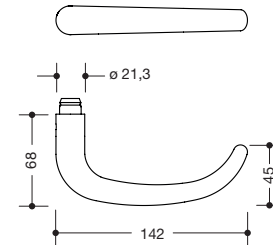

HEWI Rahmentürbeschlag

- aus Edelstahl \varnothing 21,3 mm
- mit Oval-Rosette in H-Technik, mit Federunterstützung
- Drücker und Rosette durch Einrasten festdrehbar verbunden
- für Vierkantstifte 8, 8,5 und 9 mm
- Rahmentürbeschlag Klasse 4

· dto., FS-Rahmentürbeschlag Klasse 4 **F**

Bestehend aus Drückerlochteil Modell 173X mit Drückerrosette 315.21XAHKN



162XAH53.046

111XAH53.048

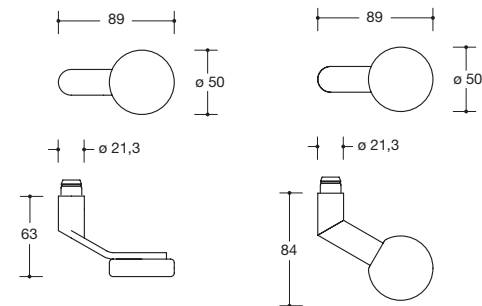
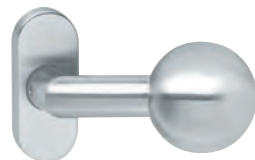

HEWI Knopf-Stiftteil, feststehend (H-Technik)

- aus Edelstahl, Griffstück \varnothing 50 x 14 mm, Ansatz \varnothing 21,3 mm
- mit Wechselstift 79.6B
- Vierkant 8, 8,5, 9 **F** oder 10/8 mm abgesetzt und Gewindestift M5 x 8
- mit Oval-Rosette 315.21XAHKN

· dto., Griffstück Kugel \varnothing 50 mm

BESTELLANGABEN

QUERVERWEISE

Bestellnummer
Vierkant

Weitere Bestellangaben Seite 179

→ Stifte, Anschlaghilfen ab Seite 199

Bestellnummer

Abmessungen in mm / Beschreibung



111R51.440

111R52.440

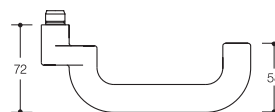
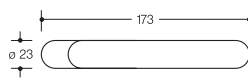

HEWI Rahmentürbeschlag

- aus Polyamid \varnothing 23 mm, mit Oval-Rosette in R-Technik
- Drücker und Rosette durch Einrasten festdrehbar verbunden
- für Vierkantstifte 8, 8,5 und 9 mm
- Rahmentürbeschlag Klasse 4

· dto., FS-Rahmentürbeschlag Klasse 4 **F**

Bestehend aus Drückerlochteil Modell 114.23GKR mit Drückerrossette 315.23RKN



Neu 111R51.240

Neu 111R52.240

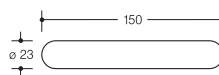

HEWI Rahmentürbeschlag

- aus Polyamid \varnothing 23 mm, mit Oval-Rosette in R-Technik
- Drücker und Rosette durch Einrasten festdrehbar verbunden
- für Vierkantstifte 8, 8,5 und 9 mm
- Rahmentürbeschlag Klasse 4

· dto., FS-Rahmentürbeschlag Klasse 4 **F**

Bestehend aus Drückerlochteil Modell 111.23R mit Drückerrossette 315.23R



138RLT
315.23RKN

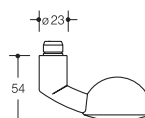
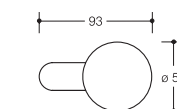

HEWI Rahmentürbeschlag

- aus hochwertigem Polyamid, Ansatz \varnothing 23 mm
- mit Oval-Rosette in R-Technik, Klasse 4
- Knopf und Rosette durch Einrasten festdrehbar verbunden
- für Vierkantstifte 8, 8,5 und 9 mm

Knopflochteil Modell 138
Drückerrossette

MATERIAL | FARBEN

Polyamid

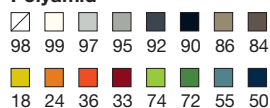

FLUCHT- | RAHMENTÜRBESCHLÄGE

R-Technik DIN EN 1906 Klasse 4
DIN 18273 **F**
DIN EN 179

siehe Bestellhilfe **ab Seite 180**

Bestellangaben für ovale und eckige Rosetten zur Komplettierung einer Garnitur

Garnitur	Türdrückermodell/Drückerrosette	Material	Bestellnummer	Technik	Menge
Rahmengarnitur					
	Türdrückermodell und Drückerrosette wählen				2
	Türdrückerstift		60.9R oder 69.6B		1
	Schlüsselrosette / - mit Feuerschutz	Edelstahl	316XAHKN / 316XAHFSKN	H-Technik	2
		Edelstahl	318XAHKN / 318XAHFSKN		2
		Kunststoff	316RKN / 316RFSKN	R-Technik	2
		Kunststoff	316PCHKN / 316PCHFSKN	H-Technik	2
Einseitiger Rahmentürdrücker					
	Türdrückermodell und Drückerrosetten wählen				1
	Wechselstift		72.7B oder 72.9R		1
	Schlüsselrosette / - mit Feuerschutz	Edelstahl	316XAHKN / 316XAHFSKN	H-Technik	2
		Edelstahl	318XAHKN / 318XAHFSKN		2
		Kunststoff	316RKN / 316RFSKN	R-Technik	2
		Kunststoff	316PCHKN / 316PCHFSKN	H-Technik	2
Rahmengarnitur mit festem Knopf					
	Türdrückermodell und Drückerrosette wählen				1
	Knopfmodell und Drückerrosette wählen				1
	Wechselstift		70.9R oder 79.6B		1
	Schlüsselrosette / - mit Feuerschutz	Edelstahl	316XAHKN / 316XAHFSKN	H-Technik	2
		Edelstahl	318XAHKN / 318XAHFSKN		2
		Kunststoff	316RKN / 316RFSKN	R-Technik	2
		Kunststoff	316PCHKN / 316PCHFSKN	H-Technik	2

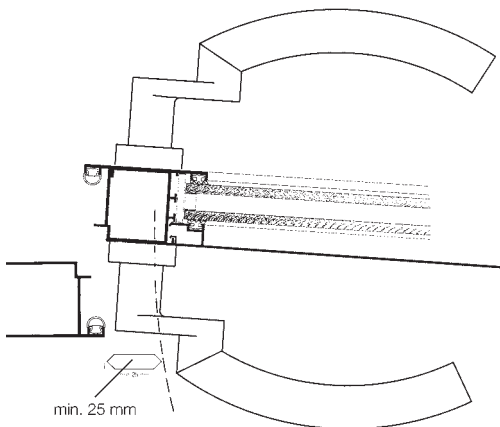

Eine Auswahl von HEWI Drückern bietet den Sicherheitsabstand von 25 mm zur Schließkante auch dann, wenn sie dicht an der Schließkante der Tür montiert werden. Diese Drücker sind nach den Richtlinien der Deutschen Gesetzlichen Unfallversicherung (DGUV) geprüft und werden für die Anwendung in öffentlichen Gebäuden, besonders Schulen und Kindergärten empfohlen.

Rahmentürdrücker erhalten Sie in folgenden Funktionen:

- Zimmerngarnitur**
- Wechselgarnitur**
- Feuerschutzgarnitur**
- Feuerschutzwechsel-Garnitur**
- Feuerschutzgarnitur mit geteiltem Stift**

Bestellhilfe

Normen und Bestellangaben

BESTELLMILFE

Sortiment Türdrücker	172 – 173
Übersicht Komponenten	174 – 177
Bestellhilfe Komponenten	178
Standardbelegungen Türdrücker	179
DIN Normen	180 – 188
Glastürbeschläge	189
Techniken	190 – 195
Bestellnummernsystematik	196 – 197



MINI EDELSTAHL



Modell 111XAM
Seite 18

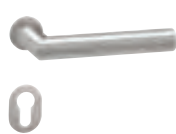

Modell 162XAM
Seite 20

SYSTEM 100



Modell 101X
Seite 42



Modell 103X
Seite 44



Modell 104X
Seite 44

SYSTEM 111



Modell 111X
Seite 52



Modell 112X
Seite 52



Modell 113X
Seite 54

SYSTEM 162



Modell 162X
Seite 86

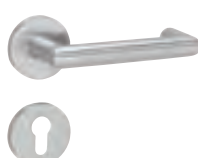

Modell 165X
Seite 88



Modell 166X
Seite 88

SERIE 170



Modell 173X
Seite 100



Modell 174X
Seite 100

SERIE 180



Modell 185X
Seite 108

MIT GLAS



Modell 185XO
Seite 110

SERIE 250



Modell 251X
Seite 118

SERIE 260



Modell 261X
Seite 126

KNOPF-HALBGARNITUREN



Modell 105X
Seite 156



Modell 106X
Seiten 156, 167



Modell 107X
Seite 156



Modell 108X
Seiten 157, 167



Modell 109X
Seite 157

MINI POLYAMID



Modell 111.23PCM
Seite 18



Modell 162.21PCM
Seite 20



Modell 133PCM
Seite 22

BICOLOR POLYAMID



Modell 111.23PC
Seite 32



Modell 162.21PC
Seite 34

SYSTEM 111 POLYAMID



Modell 111
Seite 58, 62 



Modell 111.23
Seite 60, 62, 68 



Modell 114.23GK
Seite 64, 68 



Modell 115.23
Seite 64 

KNÖPFE SYSTEM 111 POLYAMID



Modell 122.23
Seite 71



Modell 123.23
Seiten 71, 157

SYSTEM 162 POLYAMID



Modell 162.21P
Seite 92

SERIE 130 POLYAMID



Modell 133
Seite 78



Modell 138
Seiten 158, 168

TÜRDRÜCKER SYSTEM 100

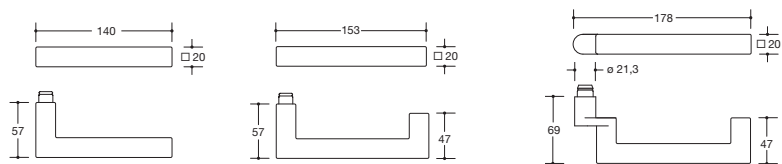

Modell 101X

Modell 103X

Modell 104X

TÜRDRÜCKER SYSTEM 111

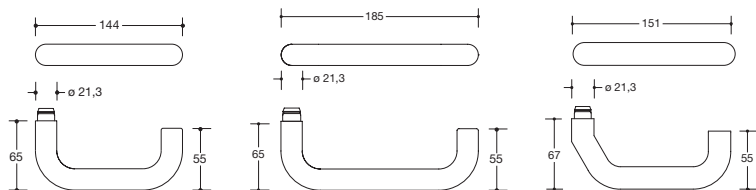

Modell 111X

Modell 112X

Modell 113X

TÜRDRÜCKER SYSTEM 162

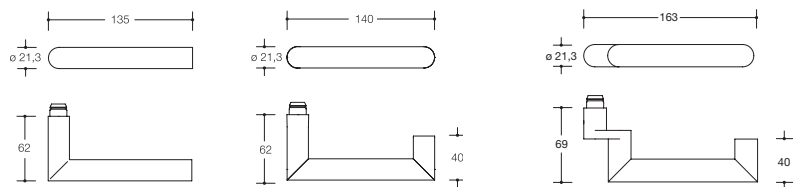

Modell 162X

Modell 165X

Modell 166X

TÜRDRÜCKER SERIE 170

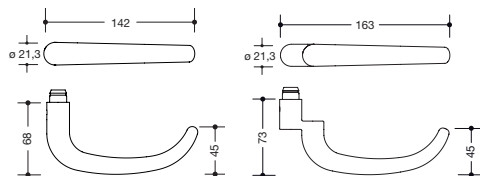

Modell 173X

Modell 174X

TÜRDRÜCKER SERIE 180

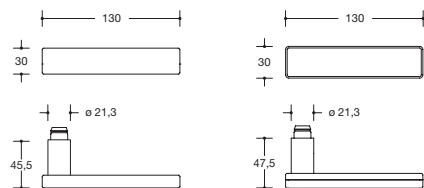

Modell 185X

Modell 185XO

SERIE 250

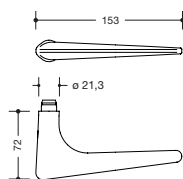

Modell 251X

SERIE 260

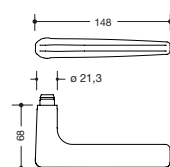

Modell 261X

KNÖPFE

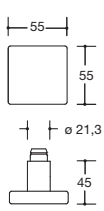

Modell 105X

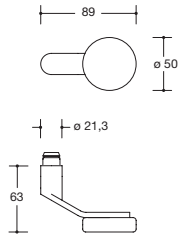

Modell 106X

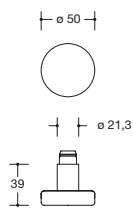

Modell 107X

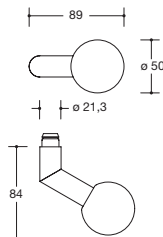

Modell 108X

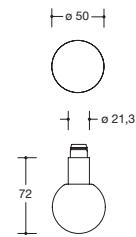

Modell 109X

ROSETTEN RUND/FLACH

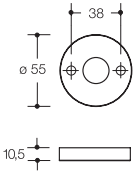

Drückerrosette
305...X..

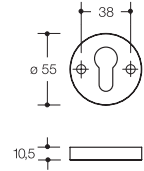

Schlüsselrosette
306.23X..

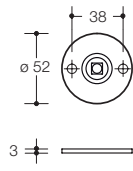

Drückerrosette
305.21XAL

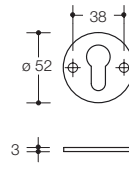

Schlüsselrosette
306.23XAL

ROSETTEN ECKIG/FLACH

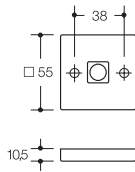

Drückerrosette
307...SX..

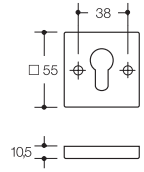

Schlüsselrosette
308X..

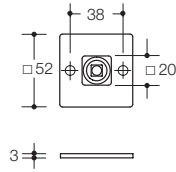

Drückerrosette
307.20SXAL

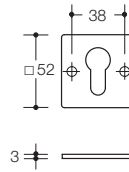

Schlüsselrosette
308XAL

SCHUTZROSETTEN RUND

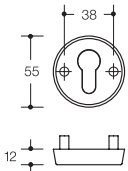

Schutzrosette
306.23X..ES..

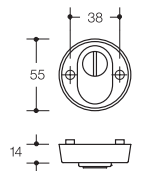

Schutzrosette
306.23X..ESZ..

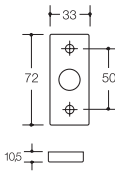

Drückerrosette
317.21X..

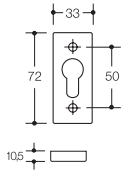

Schlüsselrosette
318X.../FS

ROSETTEN OVAL

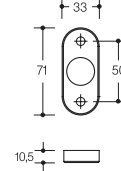

Drückerrosette
315...X

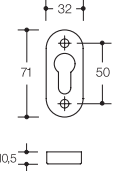

Schlüsselrosette
316X../FS

SCHUTZROSETTEN ECKIG

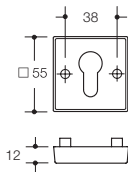

Schutzrosette
308X..ES..

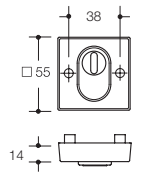

Schutzrosette
308X..ESZ..

SCHUTZROSETTEN ECKIG

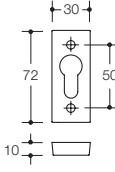

Schutzrosette
318X..ES

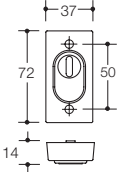

Schutzrosette
318X..ESZ

SCHUTZROSETTEN OVAL

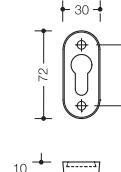

Schutzrosette
316X..ES..

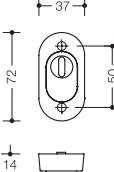

Schutzrosette
316X..ESZ

SCHILDER

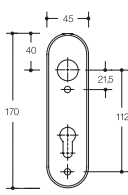

Schild 230...X..

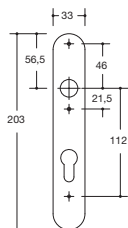

Schild 219.21X..H

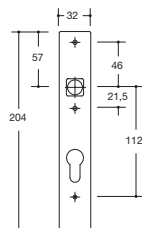

Schild 220.20SX..

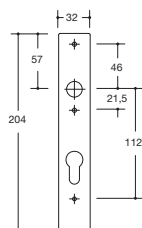

Schild 220.21X..

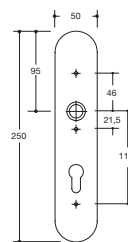

Schild 235.21X..

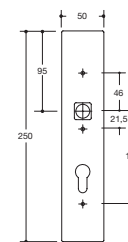

Schild 236.20SX..

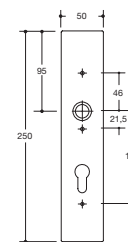

Schild 236.21X..

TÜRDRÜCKER SYSTEM 111

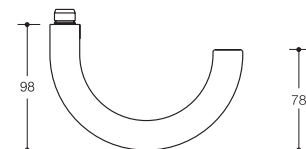
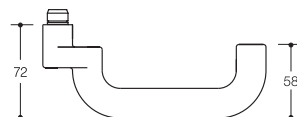
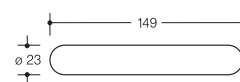
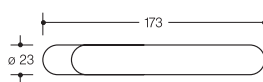
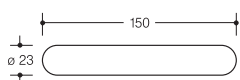
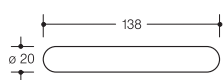

Modell 111

Modell 111.23

Modell 114.23GK

Modell 115.23

TÜRDRÜCKER SYSTEM 162

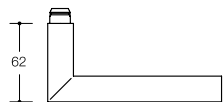
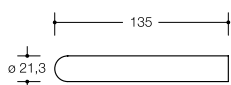

Modell 162.21P

TÜRDRÜCKER SERIE 130

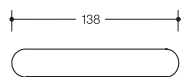

Modell 133

KNÖPFE SYSTEM 111

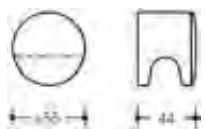

Knopf 122.23

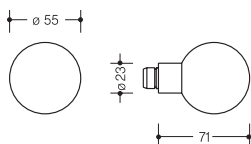

Knopf 123.23

KNOPF SERIE 130

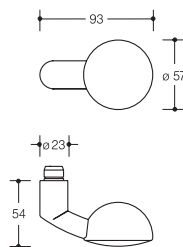

Knopf 138

SCHILDER

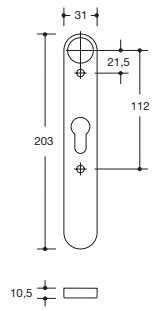

Schild 217...

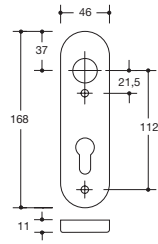

Schild 230...

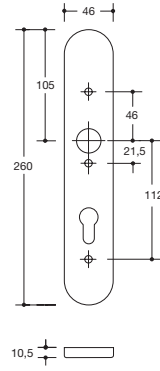

Schild 235...

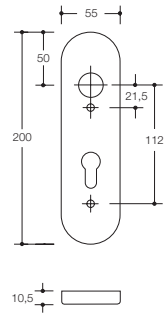

Schild 285...

ROSETTEN

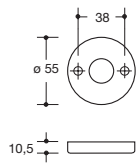

Drückerrosette 305...

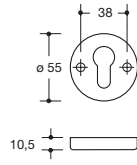

Schlüsselrosette 306...

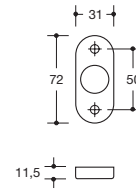

Drückerrosette 315...

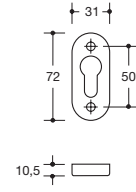

Schlüsselrosette 316...

SCHUTZROSETTEN

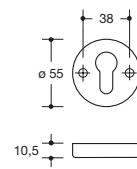

Schutzrosette 306...

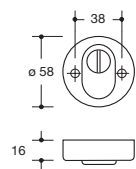

Schutzrosette mit Zylinder-
abdeckung 306...Z...

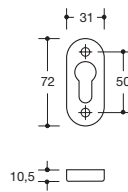

Schutzrosette 316...

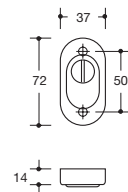

Schutzrosette mit Zylinder-
abdeckung 316...Z...

Innentüren (Vollblatttüren)

Zimmergarnitur

Zu verwendende Komponenten

Bauteil	Menge
Drückerlochteile	2 Stück
Drückerrosetten H/B/R-Technik	1 Paar
Schlüsselrosetten	1 Paar
Alternativ Schilder H/B/R-Technik	1 Paar
Stift 69.6B H/B-Technik	1 Stück
Stift 60.9R R-Technik	1 Stück

Frei-Besetzt-Garnitur

Zu verwendende Komponenten

Bauteil	Menge
Drückerlochteile	2 Stück
Drückerrosetten H/B/R-Technik	1 Paar
WC-Rosetten	1 Paar
Alternativ WC-Schilder H/B/R-Technik	1 Paar
Stift 69.6B H/B-Technik	1 Stück
Stift 60.9R R-Technik	1 Stück

Wechselgarnitur

Zu verwendende Komponenten

Bauteil	Menge
Drückerlochteil	1 Stück
Knopflochteil VK 9 mm	1 Stück
Drückerrosetten H/B/R-Technik	1 Paar
Schlüsselrosetten	1 Paar
Alternativ Schilder H/B/R-Technik	1 Paar
Stift 79.6B H/B-Technik	1 Stück
Stift 70.9R R-Technik	1 Stück

Halbgarnitur

Zu verwendende Komponenten

Bauteil	Menge
Drückerlochteil	1 Stück
Drückerrosetten H/R-Technik	1 Stück
Schlüsselrosetten	1 Paar
Alternativ Schilder	1 Stück
Stift 72.7B H-Technik	1 Stück
Stift 72.9R R-Technik	1 Stück

Feuer- und Rauchschutztüren

Feuerschutzgarnitur

Zu verwendende Komponenten

Bauteil	Menge
Drückerlochteile VK 9 mm	2 Stück
Drückerrosetten H/R-Technik	1 Paar
FS-Schlüsselrosetten	1 Paar
Alternativ FS-Schilder	1 Paar
Stift 69.6B H-Technik	1 Stück
Stift 60.9R R-Technik	1 Stück

Feuerschutzgarnitur mit geteiltem Stift

Zu verwendende Komponenten

Bauteil	Menge
Drückerlochteile VK 9 mm	2 Stück
Drückerrosetten H/R-Technik	1 Paar
FS-Schlüsselrosetten	1 Paar
Alternativ FS-Schilder H/R-Tech.	1 Paar
Stift 72.3R H/R-Technik	1 Stück

Feuerschutz-Wechselgarnitur

Zu verwendende Komponenten

Bauteil	Menge
Drückerlochteil VK 9 mm	1 Stück
Knopflochteil VK 9 mm	1 Stück
Drückerrosetten H/R-Technik	1 Paar
FS-Schlüsselrosetten	1 Paar
Alternativ FS-Schilder H/R-Technik	1 Paar
Stift 79.6B H-Technik	1 Stück
Stift 70.9R R-Technik	1 Stück

Spezifische Angaben

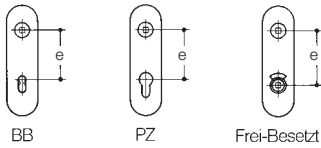

Lochungen/Entfernungen

Messen Sie die Entfernung bei Schließern und Beschlügen. Folgende Entfernungen sind üblich:

BB = Bundbart e = 72 mm bei Zimmer- und Korridortüren
 PZ = Profilylinder e = 72 mm bei Zimmer- und Korridortüren
 oder 92 mm bei Haustüren
 Frei-Besetzt e = 78 mm

Weitere Lochungen/Entfernungen auf Anfrage.
 Bei Bestellung oder Ausschreibung von Rosettengarnituren ist die Angabe der Entfernung nicht erforderlich.

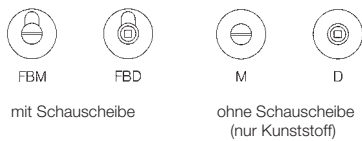

Notöffnungsarten bei Frei/Besetzt-Garnituren

FBM und M sind mit Münze, FBD und D mit Vierkantdornschlüssel zu öffnen.
 HEWI liefert als Standard FBM.

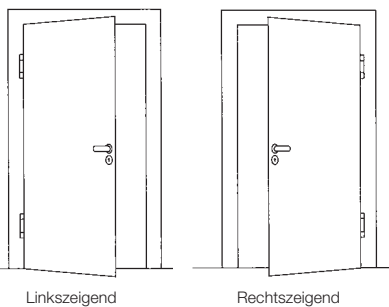

Links- und rechtszeitig für Türbeschläge

Bei Drückern des Systems 162 Polyamid, 251X, 261X, Knopf 138 und Wechselgarnituren Kunststoff B/H-Technik: Die Drücker sind rechts- oder linkszeitig (abhängig von der Öffnungsrichtung der Tür).
 Rechtszeitig bedeutet: das Drückerende zeigt nach rechts.

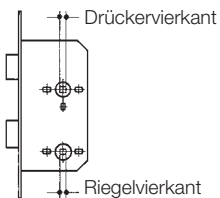

Drücker- und Riegelvierkant

Lieferbare Drücker- und Riegelvierkant: 7, 8, 8,5, 9 und 10/8 mm.

Riegelvierkant bei Badzellen- oder WC-Türschloss 7 oder 8 mm.

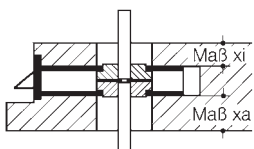

Maß „x innen“ und „x außen“

bei Feuerschutzgarnitur mit geteiltem Stift

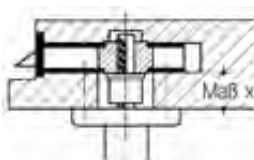

Maß „x“

bei Halbgarnituren

Bestellangaben

- **Bestellnummer**
- **Oberfläche**
bei Produkten aus Edelstahl
- **Farbe**
bei Produkten aus Polyamid
- **Lochung bzw. Notöffnungsart**
bei Frei-Besetzt-Garnituren (siehe links)
- **Maß x**
bei Halbgarnituren
(Erklärung siehe unten)
- **Maß „x innen“, Maß „x außen“**
bei Feuerschutzgarnituren mit geteiltem Stift
(Erklärung siehe unten)
- **Entfernung**
bei Verwendung von Schildern (übliche Maße siehe nebenstehende Abbildung)
- **Drücker rechts- oder linkszeitig**
- **Drückervierkant**
- **Türstärke**

Entfernungen für Schweiz und Österreich sind nicht aufgeführt.

Standardbelegungen Edelstahl | Polyamid

Sofern nur die Artikelnummer bei der Bestellung angegeben wird, gehen wir von folgender Standardbelegung aus:

1. Zimmergarnituren: TS = 40 mm, VK = 8 mm, Lochung PZ, Entfernung = 72 mm bei Schildgarnitur
2. Feuerschutzgarnituren: TS = 48 mm, VK = 9 mm, Lochung PZ, Entfernung = 72 mm bei Schildgarnitur
3. Frei-Besetzt-Garnituren: TS = 40 mm, VK = 8 mm, Notöffnungsart mit Münze, Entfernung = 78 mm bei Schildgarnitur

TÜRBSCHLÄGE NACH DIN EN 1906

HEWI Türbeschläge sind nach DIN EN 1906 geprüft und überwacht. In der Norm werden die Anforderungen und Prüfverfahren festgelegt. Die Einstufung unserer Türbeschläge erfolgt nach einem Klassifizierungsschlüssel, der die Türbeschläge in die

Klasse 3 – B-Technik

Klasse 4 – R/H-Technik, flache Rosetten und bicolor einteilt.

HEWI Türbeschläge werden im laufenden Produktionsprozess überwacht und über die normale Normanforderung hinaus in einem Dauertest geprüft. Die Türbeschläge werden in einer Prüfvorrichtung getestet, in dem die Belastungs- und Bewegungsabläufe simuliert werden. HEWI Türbeschläge weisen nach diesem Belastungstest durch die gewählte Verbindungstechnik keine spürbare Spielzunahme auf.

Hier die wichtigsten Kriterien aus der DIN EN 1906:

Folgende Festigkeiten müssen nach DIN EN 1906 für die Torsions- und Zugfestigkeit erreicht werden:

Torsionsfestigkeit

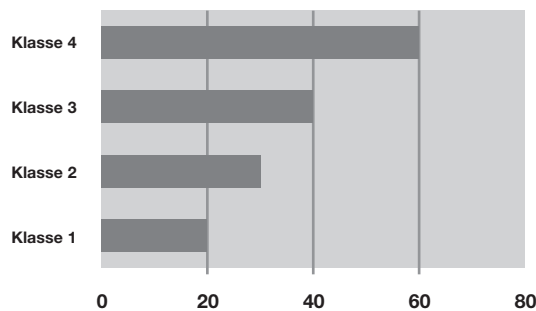

Zugfestigkeit

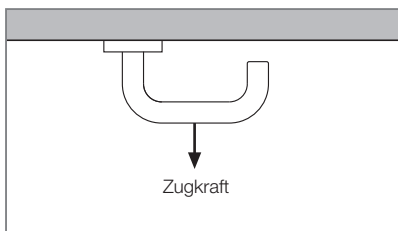
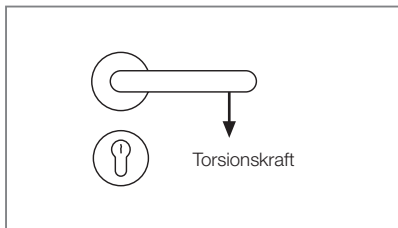
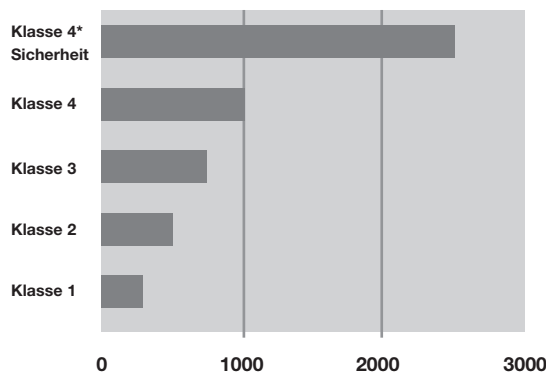

Flache Rosetten, bicolor, mini, H- und R-Technik Produkte der Klasse 4 'Sicherheit' erfüllen die erhöhten Anforderungen an die Zusatzprüfung mit einer Zugbelastung von $F = 2500\text{ N}$. Die Prüfung „Sicherheit“ ist nicht mit der Begrifflichkeit „Schutzbeschläge“ zu verwechseln.

Dauerhaftigkeit (Prüfzyklen)

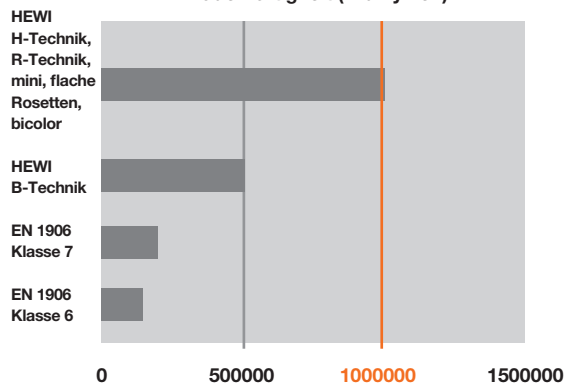

*5. Stelle im Klassifizierungsschlüssel

Für die Anwendung dieser Europäischen Norm sind Türdrücker und Türkäufe auf Türschildern oder Rosetten nach folgenden 8-stelligen Schlüsseln klassifiziert:

z. B. HEWI H-Technik 8 mm Vierkant 111XAH01.130	4	7	-	0	1	5	0	A
z. B. HEWI H-Technik 9 mm Vierkant 111XAH11.130	4	7	-	B1	1	5	0	A
z. B. HEWI R-Technik 9 mm Vierkant 111R11.230	4	7	-	D1	1	5	0	U

Klassifizierungsschlüssel	Stelle	mögliche Klasse	Klasse	Bedeutung der Klasse			
Gebrauchskategorie	1	1 bis 4	1	mittlere Benutzung durch Personen mit großer Sorgfalt, geringes Risiko falscher Anwendung (z. B. Innentüren von Wohngebäuden)			
			2	mittlere Benutzung durch Personen mit großer Sorgfalt, mit gewissem Risiko falscher Anwendung (z. B. Innentüren von Bürogebäuden)			
			3	häufige Benutzung durch Publikum oder Personen mit gewisser Sorgfalt sowie hohem Risiko falscher Anwendung (z. B. Innentüren von Bürogebäuden mit Publikumsverkehr)			
			4	häufige Benutzung durch Publikum mit Risiko von Gewaltanwendung oder Sachbeschädigung (z. B. Türen in Sportstadien, Kasernen oder öffentlichen Gebäuden)			
Dauerhaftigkeit	2	6 bis 7	6	100.000 Prüfzyklen			
			7	200.000 Prüfzyklen			
Türmasse	3	nicht relevant	-	keine Klassifizierung festgelegt			
Feuerbeständigkeit	4	0, A, B, C oder D	0	keine Leistung festgelegt			
			A	geeignet für den Einbau in Rauchschutztüren			
			A 1	dto., mit 200.000 Prüfzyklen an einer Prüftür geprüft			
			B	geeignet für den Einbau in Rauch- und Feuerschutztüren			
			B 1	dto., mit 200.000 Prüfzyklen an einer Prüftür geprüft			
			C	geeignet für den Einbau in Rauch- und Feuerschutztüren mit Anforderungen an Schilder und Rosetten			
Sicherheit	5	0 oder 1	0	für normale Zwecke			
			1	Sicherheitsanforderungen			
			Korrosionsbeständigkeit	6	0 bis 5	0	keine Klassifizierung festgelegt
						1	geringe Korrosionsbeständigkeit (24 Std. Salzsprühtest)
2	mäßige Korrosionsbeständigkeit (48 Std. Salzsprühtest)						
			3	hohe Korrosionsbeständigkeit (96 Std. Salzsprühtest)			
			4	extrem hohe Korrosionsbeständigkeit (240 Std. Salzsprühtest)			
			5	außergewöhnlich hohe Korrosionsbest. (480 Std. Salzsprühtest)			
Einbruchschutz	7	0 bis 4	0	nicht einbruchhemmend			
			1	gering einbruchhemmend			
			2	mäßig einbruchhemmend			
			3	stark einbruchhemmend			
Ausführungsart	8	A, B oder U	4	extrem stark einbruchhemmend			
			A	mit Federunterstützung			
			B	mit Federvorspannung			
			U	ohne Federunterstützung			



FEUERSCHUTZBESCHLÄGE NACH DIN 18273

Feuerschutzgarnituren unterliegen speziellen Anforderungen hinsichtlich ihrer Konstruktions-, Funktions- und Beanspruchungskriterien. Festgelegt sind diese Anforderungen in folgenden Normen:

DIN 4102, Teil 5 + 18
 DIN 18082, Teil 1
 DIN 18095, Teil 1 + 2
 DIN 18273

HEWI Feuerschutzgarnituren erfüllen die Vorgaben der oben stehenden Normen und sind geprüft. HEWI Feuerschutzgarnituren werden entsprechend den Richtlinien der Bauregelliste A (6.17) güteüberwacht und haben ein Überwachungszertifikat (ÜZ). Weitere Informationen finden Sie unter: www.hewi.de

Bitte beachten:

Dies gilt nur, wenn die Garnituren als komplette Einheit mit allen Zubehörteilen von einem Hersteller eingebaut werden, d.h. die Bauteile dürfen nicht von mehreren Herstellern gemischt werden. Zitat DIN18273, Absatz 5.1:

„Türdrückergarnituren für Feuerschutz- und Rauchschutztüren müssen eine Baugruppe bilden, deren Einzelteile vom Beschlaghersteller aufeinander abzustimmen sind. Der Beschlaghersteller hat diese Einzelteile als zusammengehörig zu benennen und zu bezeichnen (z. B. in Stücklisten). Ein Zusammensetzen einer Drückergarnitur aus nicht benannten Einzelteilen - auch des gleichen Herstellers - ist nicht zulässig, auch dann nicht, wenn auch für diese Einzelteile der Nachweis der Eignung nach dieser Norm erbracht wurde.“

Zur einheitlichen Vorgehensweise der Beschläge-Hersteller in Deutschland bzgl. FS-Garnituren und FS-Komponenten hat der Fachverband Schloss+Beschlagindustrie folgende Informationen herausgegeben:

Ergänzende Hinweise für Türdrückergarnituren für Feuer- und Rauchschutztüren nach DIN 18273

Lieferung als Komplettgarnitur

Bei Komplettlieferteilung der Türdrückergarnitur für Feuer- und Rauchschutztüren durch den Beschlaghersteller in Form von Drückerstift, Drücker, Lagerung und Zubehörteilen bleibt die Verfahrensweise wie bisher, eine gesonderte Kennzeichnung der komplett gelieferten Einheit ist nicht erforderlich.

Die Bezeichnung der Übereinstimmung der Produkte zu DIN 18273 ist auf Begleitunterlagen enthalten, eine gesonderte Kennzeichnung der Einzelteile nicht erforderlich.

Lieferung von Feuerschutzbeschlägen als Einzelkomponenten

Sofern die Lieferung in Einzelteilen erfolgt, gehen einige Verpflichtungen zur Aufrechterhaltung der Ü-Kennzeichnung gemäß DIN 18273 auf die Beschlaghändler über. Diese müssen in ihrer Dokumentation darauf hinweisen, dass nur zusammengehörige Bauteile die Kriterien der DIN 18273 erfüllen.

Die Beschlaghändler müssen eine eindeutige Zuweisung zusammengehöriger Bauteile in ihrer Dokumentation entsprechend der Herstellerangaben vornehmen.

Verschiedene Türdrücker eines Beschlagherstellers können sich zwar optisch unterscheiden, jedoch technisch zu gleichen Bauarten gehören. Sofern Komponenten einzeln vom Beschlaghersteller an den Handel geliefert werden, wird hierzu auf der Umverpackung oder dem Produkt eine Kennzeichnung angebracht. Diese Kennzeichnung hat folgende einheitliche Form:

Herstellerzeichen + 

Der Beschlaghändler hat dann die Verantwortung, die Verarbeiter in geeigneter Weise zu informieren. Der Verarbeiter hat die Verantwortung, nur zugelassene Kombinationen auszuwählen und zu montieren.

Freies Zusammenstellen durch Beschlaghandel/Verarbeiter

Ein freies Zusammenstellen von Feuerschutzgarnituren aus Bauteilen eines Herstellers oder sogar das Mischen von für den Brand- und Rauchschutz geeigneten Drückergarnituren verschiedener Hersteller ist nicht zulässig.

FEUER- UND RAUCHSCHUTZTÜREN

Türbeschläge für Feuer- und Rauchschutztüren erhalten Sie in R/H-Technik in folgenden Funktionen:

Feuerschutzgarnitur

Funktion: Die Tür ist von innen und außen mit einem Schlüssel verschließbar. Die unverschlossene Tür kann von beiden Seiten mit dem Türdrücker geöffnet werden.

Deutschland

- Geprüft nach DIN 18273FS und gekennzeichnet mit dem Ü-Zeichen
- Stiftverbindung VK 9 mm
- Die flachen Rosetten sind ausschließlich nach DIN 18273 geprüft

Österreich

- Geprüft und gekennzeichnet nach ÖNORM B3859
- Stiftverbindung VK 8,5 mm
- von der ÖNORM B3859 sind Rahmentürrosetten ausgeschlossen

Feuerschutzgarnituren für Vierkant 8 mm (z. B. Schweiz) auf Anfrage.

Feuerschutzwechsel-Garnitur

Funktion: Die Tür ist von innen und außen mit einem Schlüssel verschließbar. Die unverschlossene Tür kann von innen mit dem Türdrücker, von außen dagegen nur mit dem Schlüssel geöffnet werden. Wechselgarnituren sind nur in Verbindung mit einem Wechselschloss verwendbar.

Deutschland

- Geprüft nach DIN 18273FS und gekennzeichnet mit dem Ü-Zeichen
- Stiftverbindung VK 9 mm

Österreich

- Geprüft und gekennzeichnet nach ÖNORM B3859
- Stiftverbindung VK 8,5 mm
- von der ÖNORM B3859 sind Rahmentürrosetten ausgeschlossen

Feuerschutzgarnituren für Vierkant 8 mm (z. B. Schweiz) auf Anfrage.

Feuerschutzgarnitur mit geteiltem Stift

Funktion: Die Tür ist von innen und außen mit einem Schlüssel verschließbar. Die unverschlossene Tür kann von beiden Seiten mit dem Türdrücker geöffnet werden. Bei verschlossener Tür entriegelt der Drücker die Tür in Fluchtrichtung. Dies ermöglicht ein Stift, der geteilt ist und sich unabhängig voneinander drehen lässt. Garnituren mit geteiltem Stift sind nur in Verbindung mit einem Schloss für Fluchttüren (mit geteilter Schlossnuss) verwendbar.

- Geprüft nach DIN 18273FS und gekennzeichnet mit dem Ü-Zeichen
- geteilter Stift VK 9 mm
- geprüfte und zertifizierte Produkte nach DIN EN 179 mit diversen Schlossherstellern siehe www.hewi.de

MASSANFORDERUNG

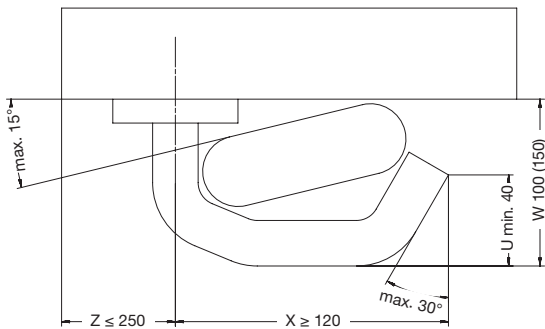

Legende

- U** Mindestmaß des rückläufigen Drückerendes
- W** maximaler Überstand
- X** Mindestlänge
- Z** Abstand von der Stirnkante der Tür

HINWEISE ZU DIN EN 179 UND DIN EN 1125

Die Norm hat Gültigkeit seit 2004. Sie ist im Jahr 2008 in einer überarbeiteten Version erschienen. Nur durch die Gültigkeit entsteht keine Anwendungspflicht. Eine Anwendungspflicht besteht in Deutschland erst dann, wenn diese Normen in den Landesbauordnungen (LBO) bzw. Musterbauverordnungen (MBO) der Länder vorgeschrieben sind. Damit nicht von allen Bundesländern eine Prüfung und Zulassung der einzelnen Normen erfolgen muss, verweisen die Bundesländer in ihren LBO auf die Bauregelliste. Die in den Bauregellisten aufgeführten Normen gelten automatisch für alle LBO. Da es sich bei der Normen DIN EN 179 um eine harmonisierte europäische Normen handelt, müssten diese Norm in der Bauregelliste Teil B aufgenommen werden und wären somit anzuwenden.

Die Aufnahme in die Bauregelliste erfolgte, wurde aber einige Zeit später wieder rückgängig gemacht. In der aktuellen Bauregelliste Teil B ist die Norm nicht enthalten. Die Bundesländer distanzieren sich zur Zeit von einer generellen zwingenden Anwendung der DIN EN 179 für Türen in Flucht- und Rettungswegen, weisen aber darauf hin, dass genau diese Anwendung im Einzelfall durch die zuständige Bauaufsichtsbehörde verlangt werden kann.

ANWENDUNGSEMPFEHLUNG

Alle Beschläge für Flucht- und Rettungswege grundsätzlich nach DIN EN 179 (Notausgangverschluss, s.u.) oder DIN EN 1125 (Paniktürverschluss, s.r.) ausschreiben bzw. realisieren. Legen Sie für alle relevanten Türen im Gebäude die jeweilige Verschlussart (Notausgangs- oder Paniktürverschluss) fest und schreiben Sie diese Positionen im Leistungsverzeichnis aus. Schloss und Beschlag müssen in diesem Fall getrennt ausgeschrieben werden – wählen Sie zuerst die gewünschten Beschläge und dann die dafür zu gelassenen Schlösser bzw. Zubehörbauteile aus. Sind Sie bei der Bestimmung der Verschlussart unsicher, verwenden Sie zur Sicherheit eine Panikstange.

TÜRBESCHLÄGE UND DRÜCKERGRIFF

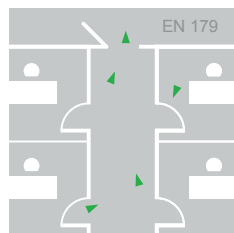

Notausgangverschluss | Allgemeines

Für einen funktionsfähigen zertifizierten Notausgangverschluss sind nicht nur die entsprechenden Türbeschläge oder Drückergriffe erforderlich, sondern auch ein Schloss mit Schließblech! Einige Kriterien, die die Türbeschläge erfüllen müssen, sind unten aufgeführt. Nach Bauart unterscheidet die Norm noch ein- und zweiflügelige Notausgangverschlüsse, so dass dann weitere Bauteile zum Notausgangverschluss gehören. Der Notausgangverschluss soll im Gefahrenfall mit nur einer Handbewegung ein möglichst schnelles Verlassen des Raumes durch die Notausgangstür ermöglichen.

Unabhängig davon, ob die Tür verriegelt ist oder nur die Falle die Tür verschließt.

Die Norm findet Anwendung an Notausgängen, an denen nicht mit Paniksituationen zu rechnen ist. Die Menschen im Gebäude sind mit den Ausgängen und deren Beschlägen vertraut.

Notausgangverschluss Typ A

Zur Erfüllung der Anforderungen der DIN EN 179 dürfen Türbeschläge nur mit gemeinsam geprüften und zertifizierten Schlössern eingesetzt werden. Die Türbeschläge der R- und H-Technik wurden mit zahlreichen Schlossherstellern zertifiziert und mit einer CE-Konformitätskennzeichnung versehen.

SYSTEM 100 EDELSTAHL



Modell 103X
Seite 44



Modell 104X
Seite 44



SYSTEM 111 EDELSTAHL

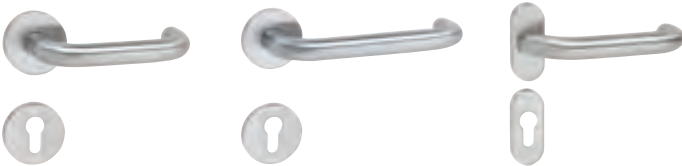

Modell 111X
Seite 52



Modell 112X
Seite 52



Modell 113X
Seite 54



SYSTEM 162 EDELSTAHL



Modell 165X
Seite 88



Modell 166X
Seite 88



SERIE 170 EDELSTAHL



Modell 173X
Seite 100



Modell 174X
Seite 100



SYSTEM 111 POLYAMID



Modell 111
Seite 58



Modell 111.23
Seite 60, 68



Modell 114.23GK
Seite 64, 68



Modell 115.23
Seite 64



AUSZUG AUS DIN EN 179

1	Nutzungskategorie	3 = hohe Nutzung
2	Dauerfunktionstüchtigkeit	6 = 100.000 Prüfzyklen 7 = 200.000 Prüfzyklen
3	Türmasse	5 = ≤ 100 kg 6 = ≤ 200 kg 7 = > 200 kg
4	Einsatz in Rauch- und Feuerschutztüren	0 = nicht für die Verwendung an Feuer-/Rauchschutztüren zugelassen A = geeignet für die Verwendung an Rauchschutztüren auf der Grundlage der Anforderungen nach B.1 B = geeignet f. die Verwendung an Feuer-/Rauchschutztüren auf der Grundlage einer Prüfung nach EN 1634-1
5	Sicherheit von Personen	1 = höchste Klasse
6	Korrosionsverhalten	3 = 96h DIN EN 1670 4 = 240h DIN EN 1670
7	Einbruchschutz	2 = 1000 N 3 = 2000 N 4 = 3000 N 5 = 5000 N
8	Überstand Beschlag	1 ≤ 150 mm 2 ≤ 100 mm
9	Betätigungsart	A = Drückerbetätigung B = Stoßplattenbetätigung

HEWI zertifizierte Notausgangsbeschläge sind mit folgendem Symbol gekennzeichnet:



Hinweis

Feuerschutztaugliche Drückergriffe werden gekennzeichnet mit:



Die entsprechenden Zertifikate stehen Ihnen bei den Schlossherstellern sowie HEWI zur Verfügung.

Notausgangverschluss nach dieser Norm Typ B

HEWI Drückergriffe aus Edelstahl und Kunststoff sind nach Norm DIN EN 179 in die Kategorie Notausgangverschluss TYP B eingestuft.

HEWI Drückergriffe sind geprüft und zertifiziert.

Für die Kombinationen mit Schloss- und Schließblechserien sind folgende Drückergriffe zugelassen:



FSDG...8...



162XADG...6...

Für einen funktionsfähigen zertifizierten Notausgangverschluss sind nicht nur die entsprechenden Drückergriffe erforderlich, sondern auch ein Schloss mit Schließblech sowie je nach Notausgangstür oder -verschluss weitere Bauteile/Zubehörteile.

HEWI hat bei den Drückergriffen mit folgenden Schlosspartnern eine Zertifizierung durchgeführt: BKS, Fuhr, KfV

DIN Richtung der Tür

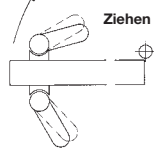

DIN links

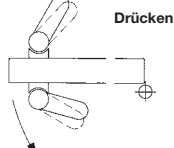

DIN rechts

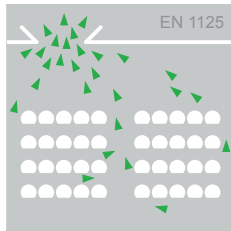
HINWEISE ZU DIN EN 1125**Paniktürverschlüsse mit horizontaler Betätigungsstange für Türen in Rettungswegen****Allgemeines**

Für einen funktionsfähigen zertifizierten Paniktürverschluss sind nicht nur die entsprechenden Panikstangen/Druckstangen erforderlich, sondern auch ein Schloss mit Schließblech! Nach Bauart unterscheidet die Norm noch ein- und zweiflügelige Notausgangsverschlüsse, so dass dann weitere Bauteile zum Notausgangverschluss gehören.

Der Notausgangverschluss soll im Gefahrenfall ein möglichst schnelles Verlassen des Raumes durch die Notausgangstür ermöglichen. Unabhängig davon, ob die Tür verriegelt ist oder nur die Falle die Tür verschließt.

Die Notausgangstür muss selbst unter einer Druckbelastung von 1000 N auf das Türblatt über die Panikstange geöffnet werden können.

Die Freigabekraft an der Panikstange darf 220 N nicht überschreiten.

Diese und weitere Anforderungen sind in der Norm DIN EN 1125 dokumentiert, wie z. B. Dauerfunktionstüchtigkeit, Feuerschutztauglichkeit, Widerstand gegen Missbrauch, usw. Die Paniktürverschlüsse müssen nach dieser Norm geprüft und zertifiziert werden.

Ein CE-Kennzeichnung am Produkt stellt sicher, dass nur geprüfte und normkonforme Paniktürverschlüsse eingebaut werden.

Die Norm findet Anwendung an Notausgängen, an denen Paniksituationen entstehen können. Die Menschen im Gebäude sind mit den Ausgängen und deren Beschlägen nicht vertraut.

Gegenbeschlag zur Panikstangenbefestigung

Gegenbeschläge bestehen aus einem Blindschild (1) und einem Türdrücker mit Schild 219... (2) zur Gegenverschraubung der Panikstange.

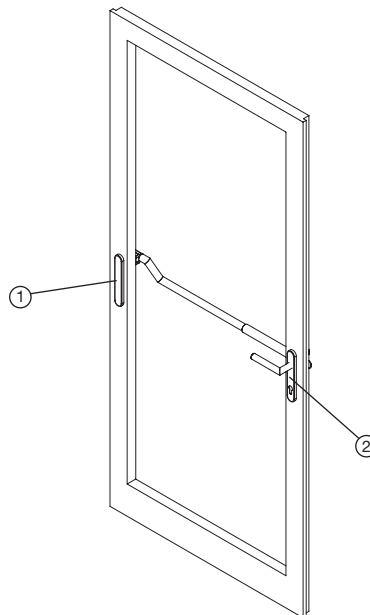

AUSZUG AUS DIN EN 1125

1	Nutzungskategorie	3 = hohe Nutzung
2	Dauerfunktionstüchtigkeit	6 = 100.000 Prüfzyklen 7 = 200.000 Prüfzyklen
3	Türmasse	5 = ≤ 100 kg 6 = ≤ 200 kg 7 = > 200 kg
4	Einsatz in Rauch- und Feuerschutztüren	0 = nicht für die Verwendung an Feuer-/Rauchschutztüren zugelassen A = geeignet für die Verwendung an Rauchschutztüren auf der Grundlage der Anforderungen nach B.1 B = geeignet f. die Verwendung an Feuer-/Rauchschutztüren auf der Grundlage einer Prüfung nach EN 1634-1
5	Sicherheit von Personen	1 = höchste Klasse
6	Korrosionsverhalten	3 = 96h DIN EN 1670 4 = 240h DIN EN 1670
7	Einbruchschutz	2
8	Überstand Beschlag	1 ≤ 150 mm 2 ≤ 100 mm
9	Betätigungsart	A = Griffstange B = Druckstange
10	Anwendungsbereich der Tür	A = ein- und zweiflügelige Tür, Gang- und Standflügel B = nur einflügelige Tür C = zweiflügelige Tür nur Standflügel

HEWI zertifizierte Paniktürverschlüsse sind mit folgendem Symbol gekennzeichnet:



Die entsprechenden Zertifikate stehen Ihnen bei den Schlossherstellern sowie HEWI zur Verfügung.

Paniktürverschluss mit Betätigungsstange

HEWI Panikstangen und -griffe sind nach Norm DIN EN 1125 in die Kategorie Notausgangverschluss TYP A und B eingestuft.

HEWI Panikstangen und -griffe sind geprüft und zertifiziert.

Für die Kombinationen mit Schloss- und Schließblechserien sind folgende Produkte zugelassen:



PS111XA...

PS160XA...

HEWI hat bei den Panikstangen mit folgenden Schlosspartnern eine Zertifizierung durchgeführt: Assa Abloy, BKS, BMH, Fuhr, GEZE, Grundmann, KfV, MSL, DOM oder Wilka.

DIN-Richtungen bei Panikstangen

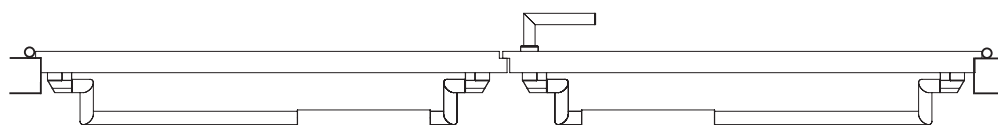

Standflügel DIN Rechts

Gangflügel DIN Links

GLASTÜRBESCHLÄGE OHNE ROSETTEN

Die rosettenlosen Glastürschlösser benötigen einen Türbeschlag mit einer Stiftverbindung und einer speziellen Lagerbuchse für die Reduzierung des Lagerdurchmessers von D = 18 mm auf D = 16 mm.

Bei Bestellung über die Artikelnummer für Glastürbeschläge z. B. 111XAG01.100 sind das Türdrückerpaar und die Lagerbuchse im Lieferumfang enthalten.

Sollten Sie einen Glastürbeschlag benötigen, der nicht mit einer Artikelnummer versehen ist, so können Sie ihn auch über Einzelteile bestellen.

Möglich sind hier alle Türdrückerpaare in Edelstahl (H-Technik) und Kunststoff (R-Technik).

Zusätzlich bestellen Sie die Lagerbuchse (Artikel 53712). z. B. 111PBH | VK 8 mm | TS 40 mm oder 111.23R | VK 8 mm | TS 40 mm.

Wir haben die Glastürbeschläge mit Schlössern von Dorma Glas und Wilhelm Schlechtendahl & Söhne geprüft.

Die verschiedenen Glastürschlösser für rosettenlose Montage der beiden Hersteller können mit den rosettenlosen Beschlägen von HEWI montiert werden.

GLASTÜRBESCHLÄGE MIT ROSETTEN

Die Glastürschlösser mit Rosetten benötigen einen Türbeschlag mit einer Rasttechnik und/oder Stiftverbindung.

Das Verbindungssystem ist sowohl in der H-Technik (z. B. Edelstahl) als auch in der R-Technik (Kunststoff) enthalten.

Bei einer Bestellung über die vorhandene Artikelnummer für einen Glastürbeschlag z. B.

100XAG01.130 sind das Türdrücker- und Rosettenpaar sowie ein Befestigungsset enthalten.

Sollten Sie einen Glastürbeschlag benötigen, der nicht mit einer Artikelnummer versehen ist, können Sie ihn auch über Einzelteile bestellen.

Möglich sind hier alle Türdrückerpaare in Edelstahl (H-Technik) und Kunststoff (R-Technik) mit entsprechenden Rosetten und Befestigungsmaterial. z. B. 101XAH | VK 8 mm | TS 40 mm - 305.20SAXH | TS 40 mm oder 111.23R | VK 8 mm | TS 40 mm - 305.23R | TS 40 mm.

Bei den Glastürschlössern von Dorma Glas wie z. B. Dorma Junior Office oder Junior Office Classic können aus dem Sortiment standardmäßige Rosetten der H-/R-Technik eingesetzt werden. Die Glastürschlösser bieten die Möglichkeit, die Rosetten gegeneinander zu verschrauben.

Weiterhin kann auch das Glastürschloss von Wilh. Schlechtendahl & Söhne Atelier F/R Business Line mit den Standardartikeln verwendet werden.

Bei den Glastürschlössern von Dorma Glas - Studio Rondo/Studio Classic - haben Sie die Möglichkeit, das Schloss vorgerichtet zur Türbeschlagsmontage vorne oder hinten zu bestellen, siehe www.dorma-glas.de.

Im HEWI Befestigungsmaterial haben Sie die erforderlichen Materialien, um diese spezielle Montage durchzuführen. Die Ausführung Studio - Privat Line von Wilh. Schlechtendahl & Söhne kann mit den Türdrückerpaaren und den Rundrosetten der R-Technik kombiniert werden.

Bei Bestellungen für H-Technik in Verbindung mit diesem Glastürschloss wenden Sie sich bitte an unseren Support.

Somit haben Sie die Möglichkeit, alle Türbeschläge als Glastürbeschlag mit und ohne Rosetten zu verwenden.

Flache Rosetten Rastverbindung



Speziell für die Premium-Beschläge bietet HEWI eine besondere Designlösung zur Befestigung der Türdrücker. System 100, System 162, Serie 250 und Serie 260, sowie bicolor sind mit flachen Rosetten erhältlich. Die extrem flachen Rosetten weisen eine Bauhöhe von nur 3 mm auf und sind wahlweise aus matt geschliffenem oder spiegelpoliertem Edelstahl erhältlich.

Die vormontierten Baugruppen werden durch Rastmontage verbunden. Hierdurch ist eine einfache, werkzeuglose und präzise Montage gewährleistet. Auch die Demontage ist ebenso einfach und schnell möglich.

Die flache Rosette benötigt keine gesonderte Bearbeitung des Türblatts. Die Standardbohrlöcher der Tür werden zur Montage genutzt. Die flache Rosette erfüllt die Kriterien der Gebrauchskategorie 4 nach DIN EN 1906 und ist damit vielseitig einsetzbar. Sie eignet sich sowohl für den Wohnbereich als auch für Büro- und Geschäftsgebäude. Ebenfalls verfügbar sind Feuerschutzgarnituren nach DIN 18273.

Push it!

- Schnelles Zusammenrasten vormontierter Baugruppen
- Sicherung mit Gewindestift



Funktionale Aspekte

Klassifizierungsschlüssel

1	Gebrauchskategorie	Klasse 2/3/4
2	Dauerhaftigkeit	Klasse 7
3	Türmasse	keine Klassifizierung festgelegt
4	Feuerbeständigkeit	Klasse 0, optional B1
5	Sicherheit	Klasse 1
6	Korrosionsschutzklasse	Klasse 5
7	Einbruchschutz	Klasse 0
8	Ausführungsart	U

Beispiele:

Garnitur mit 7 mm Vierkantstift:

2 7 - 0 0 4 0 U

Garnitur mit 8 mm oder 8,5 mm Vierkantstift:

3 7 - 0 0 4 0 U

Feuerschutzgarnituren mit 9 mm Vierkantstift:

4 7 - B1 1 4 0 U

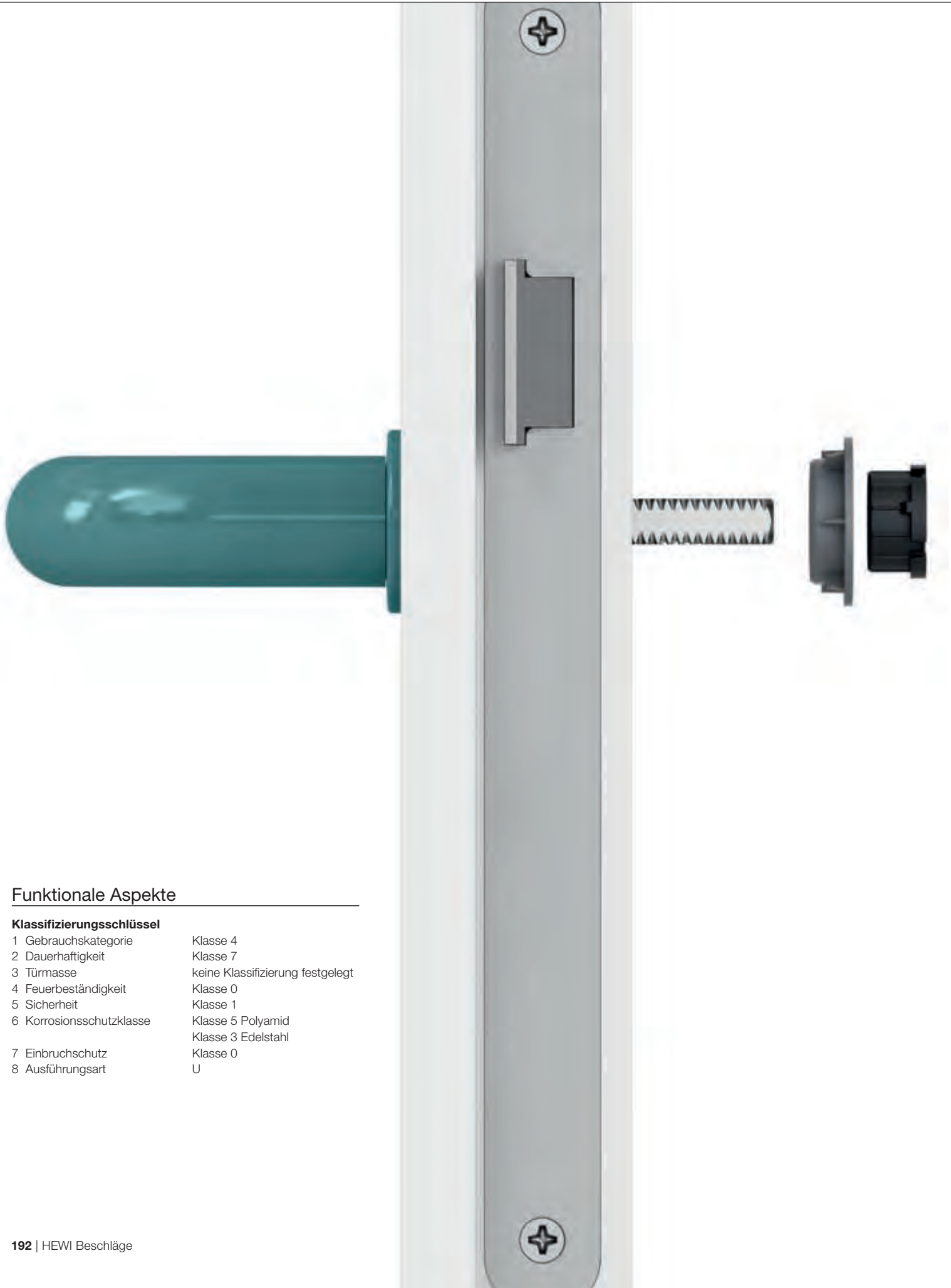

Funktionale Aspekte

Klassifizierungsschlüssel

1 Gebrauchskategorie	Klasse 4
2 Dauerhaftigkeit	Klasse 7
3 Türmasse	keine Klassifizierung festgelegt
4 Feuerbeständigkeit	Klasse 0
5 Sicherheit	Klasse 1
6 Korrosionsschutzklasse	Klasse 5 Polyamid Klasse 3 Edelstahl
7 Einbruchschutz	Klasse 0
8 Ausführungsart	U

Montagekonzept mini Innovative Technik

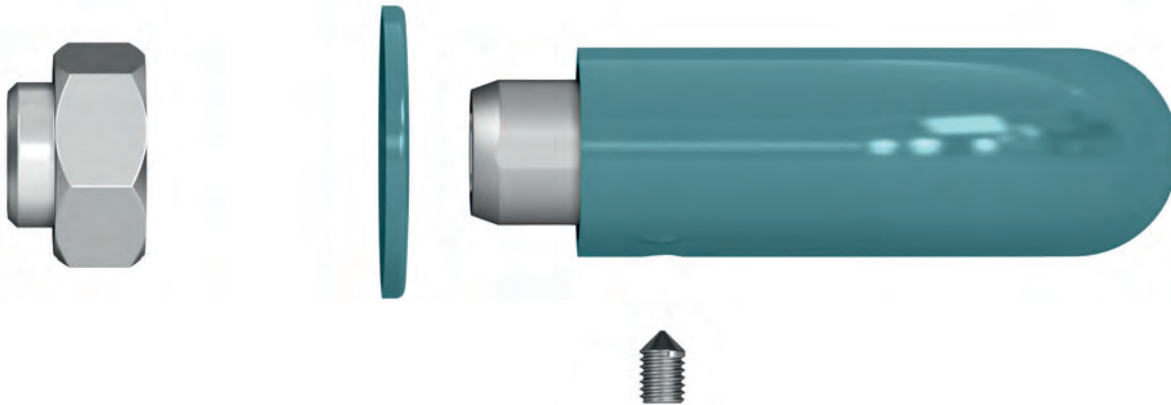

Mit mini erfüllt HEWI nicht nur höchste Ansprüche an ein außergewöhnliches Design, sondern auch an langlebige Qualität und innovative Technik. Ingenieurskunst made in Germany – dafür steht das Montagekonzept von mini. Die einzigartige Befestigungslösung ist nicht nur besonders schnell und unkompliziert zu montieren, sie

verzichtet vollkommen auf tradierte Notwendigkeiten, wie beispielsweise das Bohren des Türblatts. Trotz der Rosette erfüllt mini die Vorgaben der DIN 1906 in der Benutzerkategorie 4. Mit mehr als 1 Millionen getesteten Gebrauchszyklen wird mini von einem unabhängigen Prüfinstitut dauerhaft zuverlässige Qualität bescheinigt.

Polyamid

Hochfrequentierte Objektüren | Vandalismus
R-Technik | Gebrauchskategorie 4

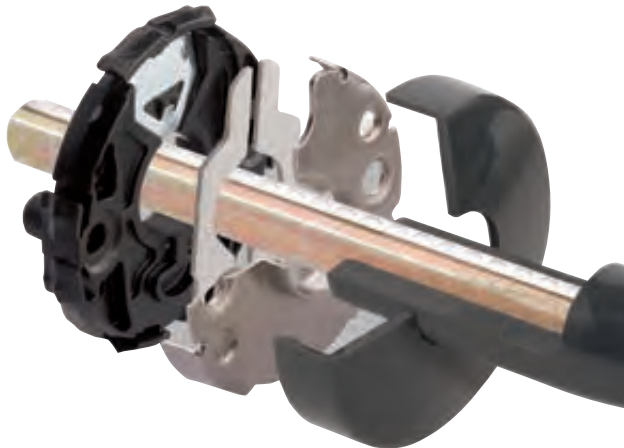

Leichtfrequentierte Innentüren
E-Technik

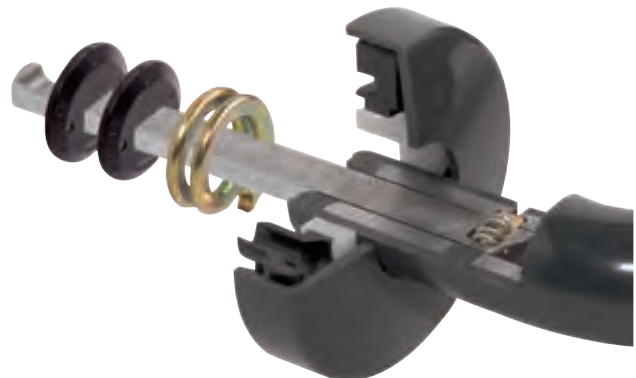

- Neu** · Geprüft und zertifiziert auf über 1.000.000 Bewegungszyklen
- Geeignet für den Objektbereich nach DIN 18255 und DIN EN 1906
- Schnelle Montage (Drücker werden in die auf der Tür vormontierten Unterteile eingerastet)
- Lockerungssichere, verdeckte Verschraubung mit Hülsenschrauben und Stützapfen
- 12 mm Lagerstelle als wartungsfreies Doppellager
- Stift gleicht Spiel zwischen Lochteilen aus
- Festdrehbarlagerung mit selbsttätig einrastender Verriegelung
- Korrosionsbeständig
- FS-Garnituren nach DIN 18273 erhältlich **F**

- Schnelle Montage
- Selbsttätig einrastende Federbolzenverbindung
- 7 mm Lagerstelle als wartungsfreies Gleitlager
- Lockerungssichere, verdeckte Verschraubung mit Spaxschrauben und Stützapfen

Polyamid-Türdrücker in R-Technik

Klassifizierungsschlüssel

1 Gebrauchskategorie	Klasse 2/4
2 Dauerhaftigkeit	Klasse 7
3 Türmasse	keine Klassifizierung festgelegt
4 Feuerbeständigkeit	Klasse 0, optional Klasse D1
5 Sicherheit	Klasse 1
Neu 6 Korrosionsschutzklasse	Klasse 5
7 Einbruchschutz	Klasse 0
8 Ausführungsart	U

Beispiele:

Garnitur mit 7 mm Vierkantstift R-Technik:

2 7 - 0 0 5 0 U

Garnitur mit 8 mm oder 8,5 mm Vierkantstift R-Technik:

4 7 - 0 1 5 0 U

Feuerschutzgarnituren mit 9 mm Vierkantstift R-Technik:

4 7 - D1 1 5 0 U **F**

Ausschreibungstexte erhalten Sie digital in unserem Online-Katalog unter hewi.de/produktkatalog

BESTELNUMMERN-SYSTEMATIK
bicolor

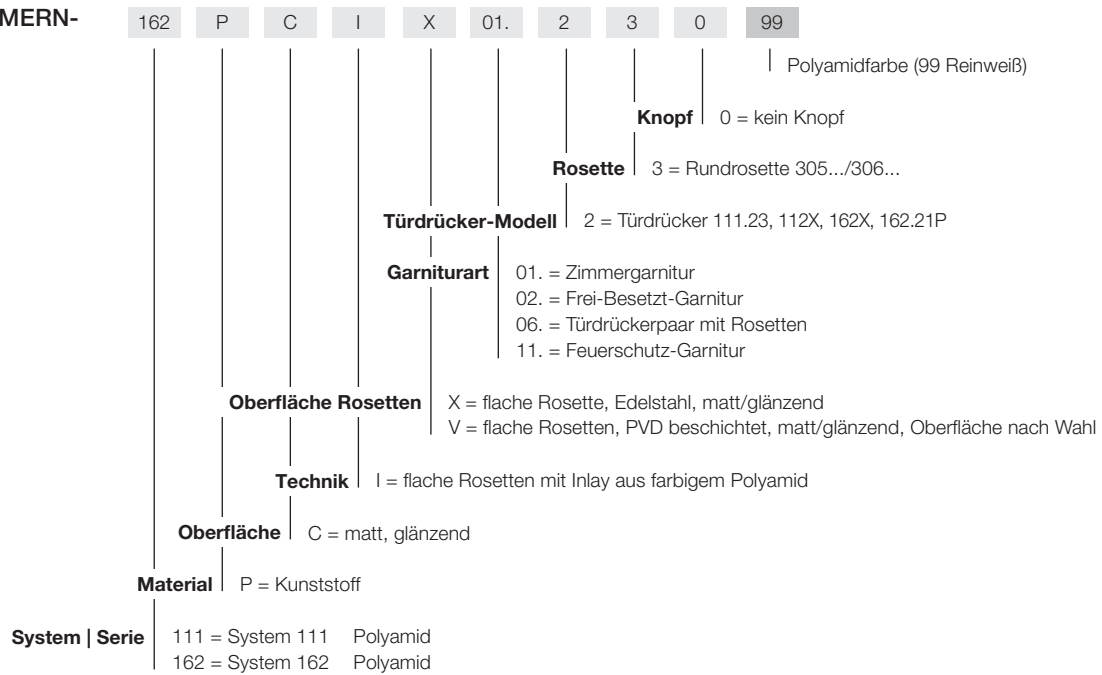

BESTELNUMMERN-SYSTEMATIK
mini

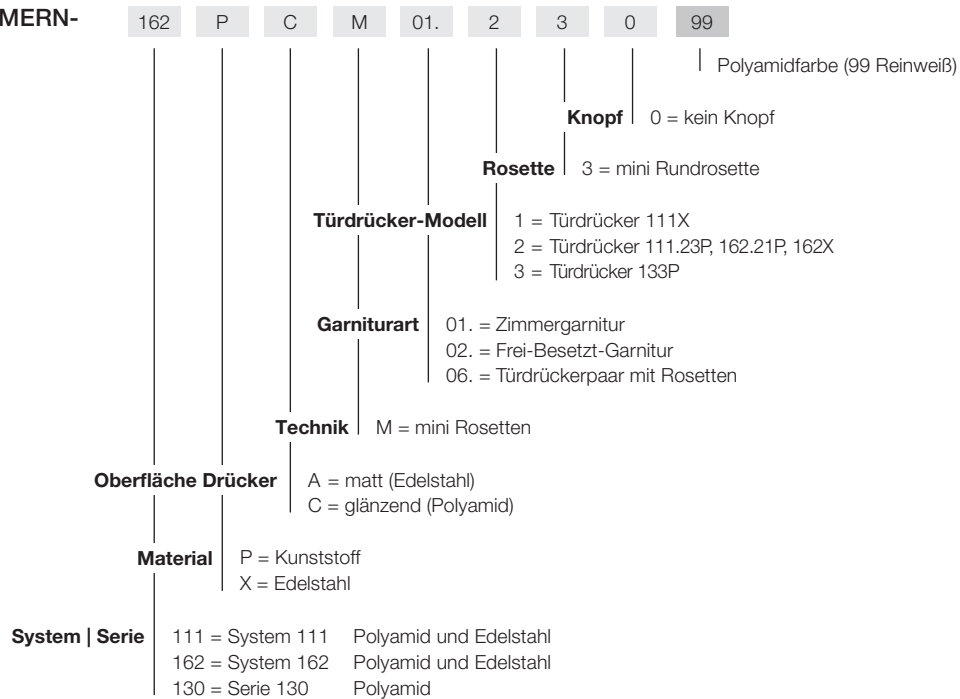

BESTELLNUMMERN-SYSTEMATIK

162	P	C	H	03.	2	3	3	99	
									Polyamidfarbe (99 Reinweiß)
							Knopf		0 = kein Knopf 2 = Knopf 122.23 3 = Knopf 123.23 5 = Knopf 105X 6 = Knopf 106X 7 = Knopf 107X 8 = Knopf 108X, 138 9 = Knopf 109X
							Rosette Schild		1 = Kurzschild 230... 3 = Rundrosette 305.../306... 4 = Ovalrosette 315.../316... 5 = Kurzschild 219... 7 = Langschild 235... 8 = Kurzschild 217... A = Quadratische Rosette 307.../308... B = Rechteckige Rosette 317.../318... C = Eckiges Kurzschild 220...
							Türdrücker-Modell		1 = Türdrücker 101X, 111, 111X, 251X, 261X 2 = Türdrücker 111.23, 112X, 162X, 162.21P 3 = Türdrücker 103X, 113X, 133, 173X 4 = Türdrücker 104X, 114.23GK, 174X 5 = Türdrücker 115.23, 165X, 185X 6 = Türdrücker 166X
							Garniturart		01. = Zimmergarnitur 02. = Frei-Besetzt-Garnitur 03. = Wechselgarnitur 05. = Frei-Besetzt-Garnitur mit verlängertem Riegel 06. = Türdrückerpaar mit Rosetten 11. = Feuerschutz-Garnitur 12. = Feuerschutz-Garnitur mit geteiltem Stift 13. = Feuerschutz-Wechselgarnitur 17. = Gegenbeschlag Panikstange 22. = Haustür-Halbgarnituren, ES1 (nach DIN 18257) 23. = Haustür-Halbgarnituren, ES1 ZA (nach DIN 18257) 51. = Rahmentürbeschlag 52. = Feuerschutz-Rahmentürbeschlag
							Technik		B = B-Technik H = H-Technik R = R-Technik System 111 Polyamid, Serie 130 E = E-Technik System 111 Polyamid S = Schutzbeschlag System 111 Polyamid G = Glastürbeschlag L = Flache Rosetten
							Oberfläche		A = matt geschliffen Serien/Systeme 100X, 111X, 162X, 170X, 180X, 250X, 260X C = spiegelpoliert Serien/Systeme 100X, 162P, 250X, 260X O = Overlay Glas Serie 180X keine Angabe = Polyamid-Produkte
							Material		X = Edelstahl P = Kunststoff keine Angabe = Polyamid-Produkte
							System Serie		100 = System 100 Edelstahl 111 = System 111 Polyamid und Edelstahl 130 = Serie 130 Polyamid 162 = System 162 Polyamid und Edelstahl 170 = Serie 170 Edelstahl 180 = Serie 180 Edelstahl 250 = Serie 250 Edelstahl 260 = Serie 260 Edelstahl

Stifte

Anschlaghilfen

STIFTE | ANSCHLAGHILFEN

Stifte	200
Anschlaghilfen	201
Bestellhilfe Komponenten	202
Bestellhilfe Anschlaghilfen	203



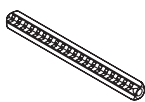
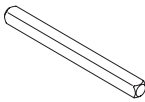
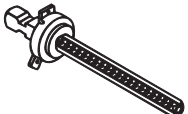
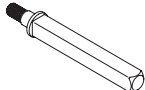
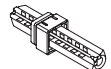
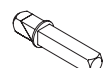
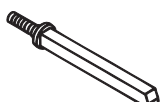
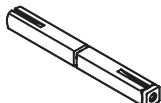

Wechselstift 72.7B

Stifte

	Bestellnummer	Beschreibung
	60.9R	HEWI Drückerstift (Federstift) · aus verzinktem Stahl · zur Verbindung von Drückerlochteilen R-Technik Kunststoff
	69.6B	· dto., für B- und H-Technik Bestellangaben · Bestellnummer · Vierkant 8, 8,5, 9 F oder 10/8 mm abgesetzt · Türstärke
	70.9R	HEWI Wechselstift · aus verzinktem Stahl · zur Verbindung von Knopfdrückerlochteilen R-Technik (Vierkant 9 mm) mit Drückerlochteilen R-Technik · Wechselstift in Verbindung mit Knopfdrückerlochteil ergibt feststehenden Knopf
	79.6B	· dto., für B- und H-Technik · zusätzlich erforderlich für Wechselgarnituren: Spezialrosette oder Schild für feststehende Knöpfe Bestellangaben · Bestellnummer · Schild/Rosettennummer · Knopfnummer · Vierkant 8, 8,5, 9 F oder 10/8 mm abgesetzt · Türstärke
	72.9R	HEWI Wechselstift zur Einsteckmontage · aus verzinktem Stahl · zur einseitigen Montage von Drückerlochteilen in R-Technik
	72.7B	· dto., für H-Technik Bestellangaben · Bestellnummer · Vierkant 8, 8,5, 9 F oder 10/8 mm abgesetzt · Maß x
	73.1	HEWI Wechselstift · aus verzinktem Stahl · zur Verbindung von feststehenden Knöpfen mit Drückerlochteilen E-Technik Bestellangaben · Bestellnummer · Vierkant 8 mm · Türstärke
	72.3R	HEWI Wechselstift für Anti-Panik-Schloss mit geteilter Nuss · aus verzinktem Stahl, zur Verbindung von Drückerlochteilen R- und H-Technik Bestellangaben · Bestellnummer · Vierkant 9 mm F · Maß xi/xa

→ auf Anfrage: Drückerstifte 61.1 für Lochteilpaare (E-Technik)

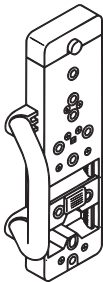
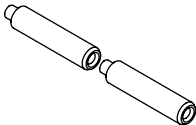
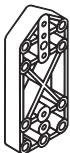
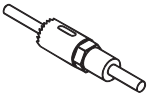

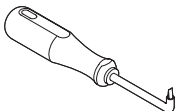
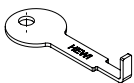
Bestellnummer	Beschreibung
	<p>BL305.6.10U</p> <p>HEWI Bohrlehre (vom Umtausch ausgeschlossen)</p> <ul style="list-style-type: none"> · zur Montage von allen Rosetten (ausgenommen 315... und 316...) und Schildern sowie zum Vorbohren von Schutzbeschlägen · aus Polyamid mit Bohrbuchsen aus gehärtetem Stahl · mit stufenlos verstellbarem Schieber für Entfernungen von 42-92 mm (BB/PZ) und 50-100 mm (NR/FB...) · komplett mit Zentrierdornen und 7 mm Bohrer (im Magazin der Lehre enthalten) · beinhaltet Bestellnummer 63700 zur Anwendung bei großen Türstärken
	<p>63700</p> <p>HEWI Zentrierdorn</p> <ul style="list-style-type: none"> · Ergänzung zu Bohrlehre BL305.6.10U zur Anwendung bei großen Türstärken · ermöglicht die Verlängerung der Zentrierdorne um 30 mm · 2 Stück je Set
	<p>BL305.6.00</p> <p>HEWI Bohrlehre (vom Umtausch ausgeschlossen)</p> <ul style="list-style-type: none"> · zur Montage von Rosetten 305... und 306... · aus Kunststoff, mit Stahl-Zentrierdornen <p>Unbedingt beachten: diese Lehre ist zum Anschlag von maximal 20 Garnituren geeignet (Verschleiß).</p>
	<p>ZF27</p> <p>HEWI Zentrierfräser (vom Umtausch ausgeschlossen)</p> <ul style="list-style-type: none"> · zur Montage von Schutzbeschlägen, E-Technik sowie Wechsel- und Halbgarnituren in R-Technik · ø 27 mm, komplett mit 7, 8, 8,5, 9 und 10 mm Zentrierdornen <p>ZF27HM</p> <ul style="list-style-type: none"> · dto., für Metalltüren · ø 27 mm, komplett mit 8, 9 und 10 mm Zentrierdornen
	<p>BM1106 (10er Pack)</p> <p>HEWI Befestigungsmaterial Rahmentür</p> <ul style="list-style-type: none"> · zur Befestigung von Drückerosetten 315... auf Rahmentüren · einschl. selbstsichernden Schrauben
	<p>4944</p> <p>HEWI Kappenheber (vom Umtausch ausgeschlossen)</p> <ul style="list-style-type: none"> · zum Abhebeln von Rosetten- oder Schildkappen bei der Demontage von Drückergarnituren
	<p>59705</p> <p>HEWI Demontageschlüssel</p> <ul style="list-style-type: none"> · zur Demontage der Türdrücker in H- und B-Technik

Innentüren (Vollblattdüren)

Zimmerngarnitur

Zu verwendende Komponenten

Bauteil	Menge
Drückerlochteile	2 Stück
Drückerrosetten H/B/R-Technik	1 Paar
Schlüsselrosetten	1 Paar
Alternativ Schilder H/B/R-Technik	1 Paar
Stift 69.6B H/B-Technik	1 Stück
Stift 60.9R R-Technik	1 Stück

Frei-Besetzt-Garnitur

Zu verwendende Komponenten

Bauteil	Menge
Drückerlochteile	2 Stück
Drückerrosetten H/B/R-Technik	1 Paar
WC-Rosetten	1 Paar
Alternativ WC-Schilder H/B/R-Technik	1 Paar
Stift 69.6B H/B-Technik	1 Stück
Stift 60.9R R-Technik	1 Stück

Wechselgarnitur

Zu verwendende Komponenten

Bauteil	Menge
Drückerlochteil	1 Stück
Knopflochteil VK 9 mm	1 Stück
Drückerrosetten H/B/R-Technik	1 Paar
Schlüsselrosetten	1 Paar
Alternativ Schilder H/B/R-Technik	1 Paar
Stift 79.6B H/B-Technik	1 Stück
Stift 70.9R R-Technik	1 Stück

Halbgarnitur

Zu verwendende Komponenten

Bauteil	Menge
Drückerlochteil	1 Stück
Drückerrosetten H/R-Technik	1 Stück
Schlüsselrosetten	1 Paar
Alternativ Schilder	1 Stück
Stift 72.7B H-Technik	1 Stück
Stift 72.9R R-Technik	1 Stück

Feuer- und Rauchschutztüren

Feuerschutzgarnitur

Zu verwendende Komponenten

Bauteil	Menge
Drückerlochteile VK 9 mm	2 Stück
Drückerrosetten H/R-Technik	1 Paar
FS-Schlüsselrosetten	1 Paar
Alternativ FS-Schilder	1 Paar
Stift 69.6B H-Technik	1 Stück
Stift 60.9R R-Technik	1 Stück

Feuerschutzgarnitur mit geteiltem Stift

Zu verwendende Komponenten

Bauteil	Menge
Drückerlochteile VK 9 mm	2 Stück
Drückerrosetten H/R-Technik	1 Paar
FS-Schlüsselrosetten	1 Paar
Alternativ FS-Schilder H/R-Tech.	1 Paar
Stift 72.3R H/R-Technik	1 Stück

Feuerschutz-Wechselgarnitur

Zu verwendende Komponenten

Bauteil	Menge
Drückerlochteil VK 9 mm	1 Stück
Knopflochteil VK 9 mm	1 Stück
Drückerrosetten H/R-Technik	1 Paar
FS-Schlüsselrosetten	1 Paar
Alternativ FS-Schilder H/R-Technik	1 Paar
Stift 79.6B H-Technik	1 Stück
Stift 70.9R R-Technik	1 Stück

Die Tabellen zeigen Ihnen die zur Montage von HEWI Schildern und Rosetten notwendigen Bohrlehren und Zentrierfräser.

Suchen Sie rechts von der entsprechenden Bestellnummer der Schilder bzw. Rosetten oder der Beschreibung die zur Montage erforderliche Bohrlehre sowie den entsprechenden Zentrierfräser.

Schilder/Rosetten	Bohrlehren	
	BL305.6.10U für Serienmontage	BL305.6.00 für max. 20 Garnituren
217...	•	
219...	•	
220...	•	
230...	•	
235...	•	
235.21...	•	
236...	•	
285...	•	
305.../307...	•	•
306.../308...	•	•
306.23ES.../308ES	•	•
Schutzbeschläge	•	

	Zentrierfräser ZF27
E-Technik	•
R-Technik	
· Wechselgarnituren Knopfseite	•
· Befestigungsmaterial BM1106...	•
· Einsteckmontage Wechselstift 72.9R	•
Schutzbeschläge	
· Knopfseite/Außenseite	•
H-Technik	
· Befestigungsmaterial BM1106...	•
· Einsteckmontage Wechselstift 72.6B	•

Fenstergriffe

Edelstahl und Polyamid

EDELSTAHL

Sortiment	206
System 100	208
System 111	209
System 162	210
Serie 170	211
Serie 180	212 – 213
Serie 250	214
Serie 260	214
Komponenten	215

POLYAMID

Sortiment	207
System 111 Polyamid	216 – 217
Serie 130	218
System 162	219
Komponenten	215
Technische Information	220



SYSTEM 100 EDELSTAHL



100XAFG.1B
Seite 208

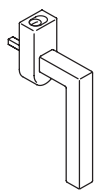

100XAFGA.1
abschließbar
Seite 208



SYSTEM 111 EDELSTAHL

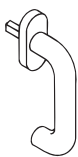

111XAFG.1
Seite 209



111XAFGA.1
abschließbar
Seite 209



SYSTEM 162 EDELSTAHL



162XAFG.2
Seite 210

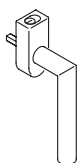

162XAFGA.2
abschließbar
Seite 210



SERIE 170 EDELSTAHL

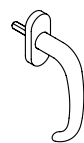

170XAFG.3
Seite 211



170XAFGA.3
abschließbar
Seite 211



SERIE 180 EDELSTAHL



180XAFG.5B
Seite 212

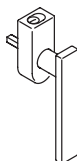

180XAFGA.5
abschließbar
Seite 212

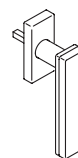

180XOFG.5B
Seite 213

SERIE 250 EDELSTAHL



250XAFG.1
Seite 214



260XAFG.1
Seite 214

STECKGRIFF EDELSTAHL



326.20XAL
Seite 215



111XASG
Seite 215

SYSTEM 111 POLYAMID

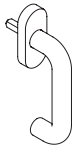

111FG.1
Seite 216

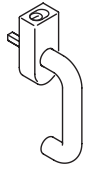

111FGA.1
abschließbar
Seite 216

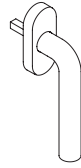

111FG.6
Seite 217



111FGA.6
abschließbar
Seite 217



SYSTEM 111 POLYAMID *active+*



111PDFG.1
Seite 216

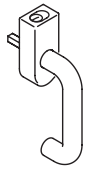

111PDFGA.1
abschließbar
Seite 216



SERIE 130 POLYAMID



130FG.3
Seite 218



130FGA.3
abschließbar
Seite 218



SYSTEM 162 POLYAMID



162PCFG.2
Seite 219

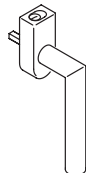

162PCFGA.2
abschließbar
Seite 219



STECKGRIFF POLYAMID



326.20L
Seite 215



116PCSG
Seite 215

GLASFALZGRIFF POLYAMID



554
Seite 215

Bestellnummer

Abmessungen in mm / Beschreibung



100XAFG.1B*

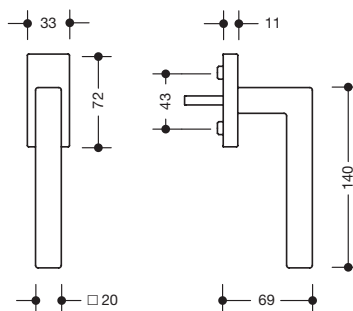

HEWI Fenstergriff

- aus Edelstahl, matt geschliffen, Griff Vierkantprofil 20 x 20 mm
- mit 90°-Rastpunkten montiert auf eckiger Rosette
- mit Stützapfen und Kappe zur verdeckten Verschraubung
- Schraublochabstand 43 mm, mit 7 mm Vierkantstift
- Lieferung ohne Befestigungsschrauben

Auf Anfrage auch mit 45°-Rastung für Spaltlüftung lieferbar.



100XAFGA.1**

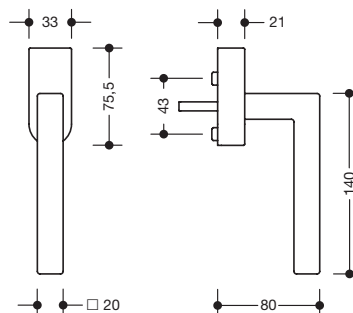

HEWI Fenstergriff

- abschließbar, aus Edelstahl, matt geschliffen
- Griff Vierkantprofil 20 x 20 mm, mit 90°-Rastpunkten
- Rosettenunterteil aus Metall mit Stützapfen und Kappe zur verdeckten, gegen Demontage geschützten Verschraubung
- Schraublochabstand 43 mm, mit 7 mm Vierkantstift
- mit Spezialschrauben M5 und Holzschrauben
- Schließzylinder mit 5 Stützhaltungen in allen Raststellungen schließbar

100XAFGA.1K**

- dto., für Fenster mit Kipp- vor Drehfunktion



MATERIAL | OBERFLÄCHE

Edelstahl
matt geschliffen, spiegelpoliert*

Sofern nur die Artikelnummer bei der Bestellung angegeben wird, gehen wir von folgender Standardbelegung aus:

- Fenstergriff (Standard) „...FG...“ :**
vorstehende Stiftlänge = 30 mm, Rastung = 90°
- Fenstergriff abschließbar „...FGA...“ :**
vorstehende Stiftlänge = 30 mm, Rastung = 90°,
Schließungsart = gleichschließend,
Schließungsnummer = frei wählbar

** Zertifizierung nach RAL-GZ 607/9; 09.2012; geprüft nach DIN EN 13126 Teil 3, erfüllen die Anforderungen der DIN EN 1627-1630 für Fensterelemente der Klassen RC1-RC6.

Bestellnummer

Abmessungen in mm / Beschreibung



111XAFG.1

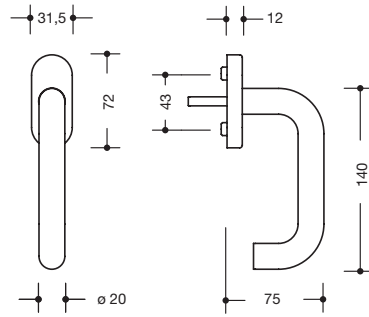

HEWI Fenstergriff

- aus Edelstahl, matt geschliffen, Griff \varnothing 20 mm
- mit 90°-Rastpunkten, montiert auf Ovalrosette
- mit Stützapfen und Kappe zur verdeckten Verschraubung
- Schraublochabstand 43 mm, mit 7 mm Vierkantstift
- Lieferung ohne Befestigungsschrauben.

Auf Anfrage auch mit 45°-Rastung für Spaltlüftung lieferbar.

Fenstergriffe



111XAFGA.1**

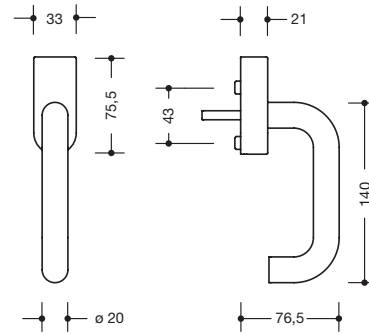

HEWI Fenstergriff

- abschließbar, aus Edelstahl, matt geschliffen
- Griff \varnothing 20 mm, mit 90°-Rastpunkten
- Rosettenunterteil aus Metall mit Stützapfen und Kappe zur verdeckten, gegen Demontage geschützten Verschraubung
- Schraublochabstand 43 mm, mit 7 mm Vierkantstift
- mit Spezialschrauben M5 und Holzschrauben
- Schließzylinder mit 5 Stifzuhaltungen in allen Raststellungen schließbar



111XAFGA.1K**

- dto., für Fenster mit Kipp- vor Drehfunktion

PREISINFORMATION

* Oberfläche C = spiegelpoliert
nur erhältlich für Standard-Fenstergriffe
System 100 (nicht für abschließbare Varianten)

BESTELLANGABEN

Bestellnummer
Bei Bestellung ggf. Oberfläche ersetzen
Stiftlänge: vorstehende Stiftlänge angeben
DIN-Richtung: bei K-Ausführung
Art der Schließung: bei abschließbarer Variante
Schließungs-Nr.: z. B. bei Erweiterung bestehender Objekte

QUERVERWEISE

← HEWI Türdrücker **Seiten 42, 52**
→ Technische Informationen **Seite 220**
→ HEWI Griffe **ab Seite 225, 228**



162XAFG.2

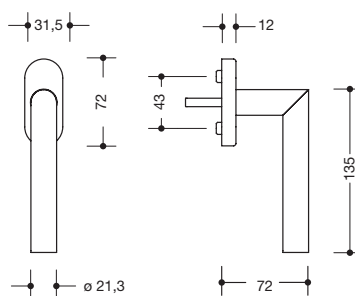

HEWI Fenstergriff

- aus Edelstahl, matt geschliffen, Griff \varnothing 21,3 mm
- mit 90°-Rastpunkten, montiert auf Ovalrosette
- mit Stützzapfen und Kappe zur verdeckten Verschraubung
- Schraublochabstand 43 mm, mit 7 mm Vierkantstift
- Lieferung ohne Befestigungsschrauben

Auf Anfrage auch mit 45°-Rastung für Spaltlüftung lieferbar.



162XAFGA.2**

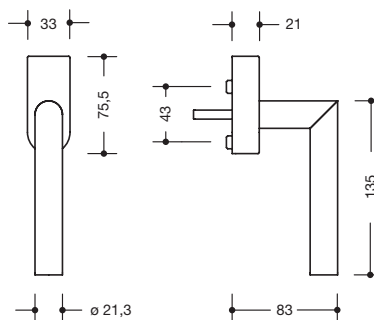

HEWI Fenstergriff

- abschließbar, aus Edelstahl, matt geschliffen
- Griff \varnothing 21,3 mm, mit 90°-Rastpunkten
- Rosettenunterteil aus Metall mit Stützzapfen und Kappe zur verdeckten, gegen Demontage geschützten Verschraubung
- Schraublochabstand 43 mm, mit 7 mm Vierkantstift
- mit Spezialschrauben M5 und Holzschrauben
- Schließzylinder mit 5 Stifzuhaltungen in allen Raststellungen schließbar

162XAFGA.2K**

- dto., für Fenster mit Kipp- vor Drehfunktion

MATERIAL | OBERFLÄCHE

Edelstahl
matt geschliffen

Sofern nur die Artikelnummer bei der Bestellung angegeben wird, gehen wir von folgender Standardbelegung aus:

- Fenstergriff (Standard) „...FG...“ :**
vorstehende Stiftlänge = 30 mm, Rastung = 90°
- Fenstergriff abschließbar „...FGA...“ :**
vorstehende Stiftlänge = 30 mm, Rastung = 90°,
Schließungsart = gleichschließend,
Schließungsnummer = frei wählbar

** Zertifizierung nach RAL-GZ 607/9; 09.2012; geprüft nach DIN EN 13126 Teil 3, erfüllen die Anforderungen der DIN EN 1627-1630 für Fensterelemente der Klassen RC1-RC6.

Bestellnummer

Abmessungen in mm / Beschreibung

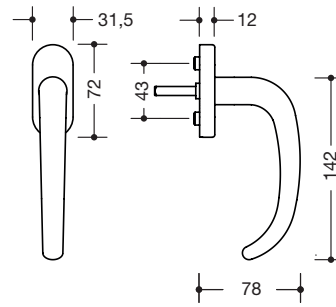

170XAFG.3

HEWI Fenstergriff

- aus Edelstahl, matt geschliffen, Griff \varnothing 21,3 mm
- mit 90°-Rastpunkten, montiert auf Ovalrosette
- mit Stützzapfen und Kappe zur verdeckten Verschraubung
- Schraublochabstand 43 mm, mit 7 mm Vierkantstift
- Lieferung ohne Befestigungsschrauben

Auf Anfrage auch mit 45°-Rastung für Spaltlüftung lieferbar.

Fenstergriffe

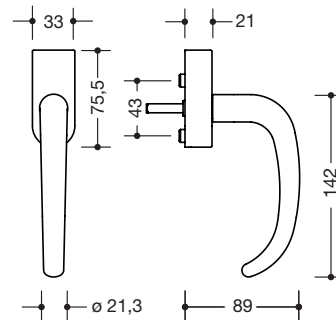

170XAFGA.3**

HEWI Fenstergriff

- abschließbar, aus Edelstahl, matt geschliffen
- Griff \varnothing 21,3 mm, mit 90°-Rastpunkten
- Rosettenunterteil aus Metall mit Stützzapfen und Kappe zur verdeckten, gegen Demontage geschützten Verschraubung
- Schraublochabstand 43 mm, mit 7 mm Vierkantstift
- mit Spezialschrauben M5 und Holzschrauben
- Schließzylinder mit 5 Stiftzuhaltungen in allen Raststellungen schließbar

170XAFGA.3K**

- dto., für Fenster mit Kipp- vor Drehfunktion

BESTELLANGABEN

Bestellnummer

Bei Bestellung ggf. Oberfläche ersetzen

Stiftlänge: vorstehende Stiftlänge angeben

DIN-Richtung: bei K-Ausführung

Art der Schließung: bei abschließbarer Variante

Schließungs-Nr.: z. B. bei Erweiterung bestehender Objekte

QUERVERWEISE

← HEWI Türdrücker **Seiten 86, 100**

→ Technische Informationen **Seite 220**

→ HEWI Griffe **ab Seite 230**

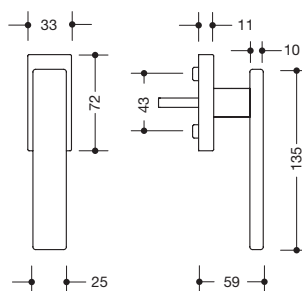

180XAFG.5B

HEWI Fenstergriff

- aus Edelstahl, matt geschliffen, Griff 135 x 25 x 10 mm
- mit 90°-Rastpunkten, montiert auf eckiger Rosette
- mit Stützzapfen und Kappe zur verdeckten Verschraubung
- Schraublochabstand 43 mm, mit 7 mm Vierkantstift
- Lieferung ohne Befestigungsschrauben

Auf Anfrage auch mit 45°-Rastung für Spaltlüftung lieferbar.

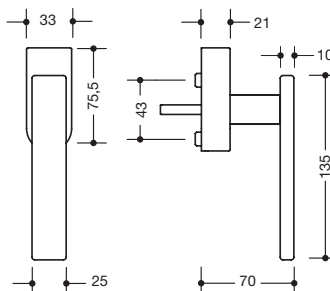

180XAFGA.5**

HEWI Fenstergriff

- abschließbar, aus Edelstahl, matt geschliffen
- Griff 135 x 25 x 10 mm, mit 90°-Rastpunkten
- Rosettenunterteil aus Metall mit Stützzapfen und Kappe zur verdeckten, gegen Demontage geschützten Verschraubung
- Schraublochabstand 43 mm, mit 7 mm Vierkantstift
- mit Spezialschrauben M5 und Holzschrauben
- Schließzylinder mit 5 Stützhaltungen in allen Raststellungen schließbar

180XAFGA.5K**

- dto., für Fenster mit Kipp- vor Drehfunktion

MATERIAL | OBERFLÄCHE

Edelstahl
matt geschliffen

Glas
Schwarz
Weiß

Sofern nur die Artikelnummer bei der Bestellung angegeben wird, gehen wir von folgender Standardbelegung aus:

- 1. Fenstergriff (Standard) „...FG...“ :**
vorstehende Stiftlänge = 30 mm, Rastung = 90°
- 2. Fenstergriff abschließbar „...FGA...“ :**
vorstehende Stiftlänge = 30 mm, Rastung = 90°,
Schließungsart = gleichschließend,
Schließungsnummer = frei wählbar

** Zertifizierung nach RAL-GZ 607/9; 09.2012; geprüft nach DIN EN 13126 Teil 3, erfüllen die Anforderungen der DIN EN 1627-1630 für Fensterelemente der Klassen RC1-RC6.

Bestellnummer

Abmessungen in mm / Beschreibung



180XOFG.5B

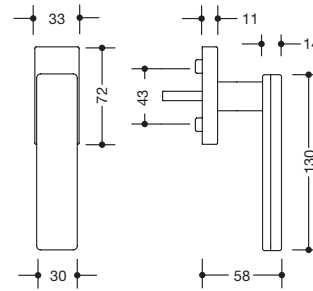

HEWI Fenstergriff

- aus Edelstahl, matt geschliffen, mit 8 mm Glaskörper
- Griff 130 x 30 x 12,5 mm
- mit 90°-Rastpunkten, montiert auf eckiger Rosette
- mit Stützapfen und Kappe zur verdeckten Verschraubung
- Schraublochabstand 43 mm, mit 7 mm Vierkantstift
- Lieferung ohne Befestigungsschrauben

Bei Bestellung bitte die gewünschte Glasfarbe (Weiß, Schwarz) angeben.
Auf Anfrage auch mit 45°-Rastung für Spaltlüftung lieferbar.

Fenstergriffe

BESTELLANGABEN

- Bestellnummer**
- Bei Bestellung ggf. Oberfläche ersetzen**
- Stiftlänge:** vorstehende Stiftlänge angeben
- DIN-Richtung:** bei K-Ausführung
- Art der Schließung:** bei abschließbarer Variante
- Schließungs-Nr.:** z. B. bei Erweiterung bestehender Objekte

QUERVERWEISE

- ← HEWI Türdrücker **ab Seite 108**
- Technische Informationen **Seite 220**
- HEWI Griffe **Seite 224**

Bestellnummer

Abmessungen in mm / Beschreibung



250XAFG.1*

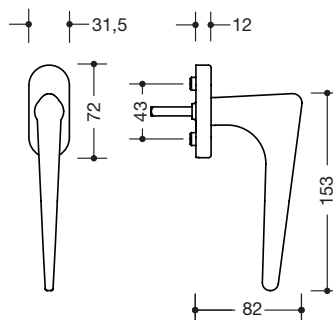

HEWI Fenstergriff

- aus Edelstahl, matt geschliffen, Griff \varnothing 21,3 mm
- mit 90°-Rastpunkten, montiert auf Ovalrosette
- mit Stützapfen und Kappe zur verdeckten Verschraubung
- Schraublochabstand 43 mm, mit 7 mm Vierkantstift
- Lieferung ohne Befestigungsschrauben

Auf Anfrage auch mit 45°-Rastung für Spaltlüftung lieferbar.



260XAFG.1*

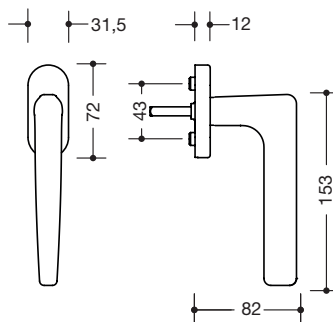

HEWI Fenstergriff

- aus Edelstahl, matt geschliffen, Griff \varnothing 21,3 mm
- mit 90°-Rastpunkten, montiert auf Ovalrosette
- mit Stützapfen und Kappe zur verdeckten Verschraubung
- Schraublochabstand 43 mm, mit 7 mm Vierkantstift
- Lieferung ohne Befestigungsschrauben

Auf Anfrage auch mit 45°-Rastung für Spaltlüftung lieferbar.

MATERIAL | OBERFLÄCHE | FARBE

Sofern nur die Artikelnummer bei der Bestellung angegeben wird, gehen wir von folgender Standardbelegung aus:

Edelstahl







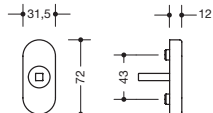

matt geschliffen, spiegelpoliert*

Polyamid

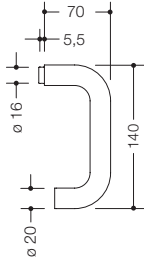
in allen HEWI Farben, siehe Ausklapper hinten

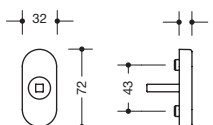
1. Fenstergriff (Standard) „...FG...“ :

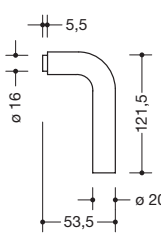
vorstehende Stiftlänge = 30 mm, Rastung = 90°

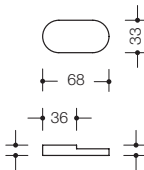
Bestellnummer	Abmessungen in mm / Beschreibung
 <p>326.20XAL</p>	 <p>HEWI Dornrosette</p> <ul style="list-style-type: none"> · aus Edelstahl, mit 90°-Rastpunkten · Ovalrosette mit Stützzapfen und Kappe zur verdeckten Verschraubung · Schraublochabstand 43 mm, mit 7 mm Vierkantstift · Lieferung ohne Befestigungsschrauben <p>Auf Anfrage auch mit 45°-Rastung für Spaltlüftung lieferbar.</p>
 <p>111XASG</p>	 <p>HEWI Steckgriff</p> <ul style="list-style-type: none"> · aus Edelstahl, ø 21,3 mm · Lieferung nur in Oberfläche A = matt geschliffen
 <p>326.20L</p>	 <p>HEWI Dornrosette</p> <ul style="list-style-type: none"> · aus hochwertigem Polyamid, mit 90°-Rastpunkten · Ovalrosette mit Stützzapfen und Kappe zur verdeckten Verschraubung · Schraublochabstand 43 mm, mit 7 mm Vierkantstift · Lieferung ohne Befestigungsschrauben <p>Auf Anfrage auch mit 45°-Rastung für Spaltlüftung lieferbar.</p>
 <p>116PCSG</p>	 <p>HEWI Steckgriff</p> <ul style="list-style-type: none"> · aus hochwertigem Polyamid, Griff ø 20 mm · mit korrosiongeschütztem Stahlkern
 <p>554</p>	 <p>HEWI Glasfalzgriff</p> <ul style="list-style-type: none"> · aus hochwertigem Polyamid, für Balkontüren

PREISINFORMATION

* Oberfläche C = spiegelpoliert
 nur erhältlich für Standard-Fenstergriffe
 (nicht für abschließbare Varianten)

BESTELLANGABEN

Bestellnummer
Bei Bestellung ggf. Oberfläche ersetzen
Stiftlänge: vorstehende Stiftlänge angeben
DIN-Richtung: bei K-Ausführung
Art der Schließung: bei abschließbarer Variante
Schließungs-Nr.: z. B. bei Erweiterung bestehender Objekte

QUERVERWEISE

← HEWI Türdrücker **Seiten 118, 126**
 → Technische Informationen **Seite 220**
 → HEWI Griffe **ab Seite 222**

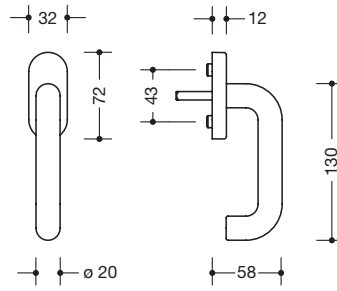

111FG.1

HEWI Fenstergriff

- aus hochwertigem Polyamid, Griff \varnothing 20 mm
- mit korrosionsgeschütztem Stahlkern und 90°-Rastpunkten
- Ovalrosette mit Stützapfen und Kappe zur verdeckten Verschraubung
- Schraublochabstand 43 mm, mit 7 mm Vierkantstift
- Lieferung ohne Befestigungsschrauben

Auf Anfrage auch mit 180° Rastung oder 45°-Rastung für Spaltlüftung lieferbar.

⊕ 111PDFG.1

HEWI active+ Fenstergriff

- dto., in HEWI Farbe 98 (Signalweiß), mit antimikrobiell wirksamem Mikrosilber

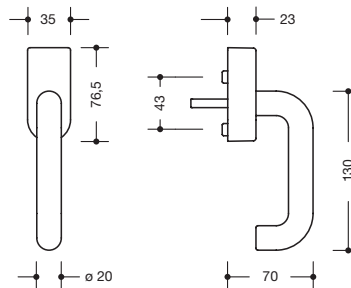

111FGA.1**

HEWI Fenstergriff

- abschließbar, aus hochwertigem Polyamid, Griff \varnothing 20 mm
- mit korrosionsgeschütztem Stahlkern und 90°-Rastpunkten
- Rosettenunterteil aus Metall mit Stützapfen und Kappe zur verdeckten, gegen Demontage geschützten Verschraubung
- Schraublochabstand 43 mm, mit 7 mm Vierkantstift
- mit Spezialschrauben M5 und Holzschrauben
- Schließzylinder mit 5 Stiftzuhaltungen in allen Raststellungen schließbar

111FGA.1K**

- dto., für Fenster mit Kipp- vor Drehfunktion

⊕ 111PDFGA.1**

HEWI active+ Fenstergriff

- dto., in HEWI Farbe 98 (Signalweiß), mit antimikrobiell wirksamem Mikrosilber

⊕ 111PDFGA.1K**

- dto., für Fenster mit Kipp- vor Drehfunktion

MATERIAL | FARBE

⊕ **HEWI active+** Produkte sind in der HEWI Farbe 98 (Signalweiß) erhältlich.

Polyamid
in allen HEWI Farben, siehe Ausklapper hinten

Sofern nur die Artikelnummer bei der Bestellung angegeben wird, gehen wir von folgender Standardbelegung aus:

- Fenstergriff (Standard) „...FG...“ :**
vorstehende Stiftlänge = 30 mm, Rastung = 90°
- Fenstergriff abschließbar „...FGA...“ :**
vorstehende Stiftlänge = 30 mm, Rastung = 90°,
Schließungsart = gleichschließend,
Schließungsnummer = frei wählbar

** Zertifizierung nach RAL-GZ 607/9; 09.2012; geprüft nach DIN EN 13126 Teil 3, erfüllen die Anforderungen der DIN EN 1627-1630 für Fensterelemente der Klassen RC1-RC6.

Bestellnummer

Abmessungen in mm / Beschreibung

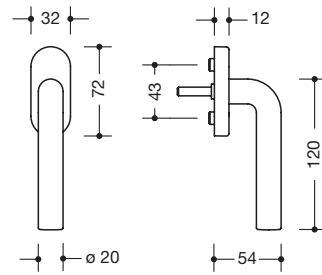

111FG.6

HEWI Fenstergriff

- aus hochwertigem Polyamid, Griff \varnothing 20 mm
- mit korrosiongeschütztem Stahlkern und 90°-Rastpunkten
- Ovalrosette mit Stützzapfen und Kappe zur verdeckten Verschraubung
- Schraublochabstand 43 mm, mit 7 mm Vierkantstift
- Lieferung ohne Befestigungsschrauben

Auf Anfrage auch mit 45°-Rastung für Spaltlüftung lieferbar.

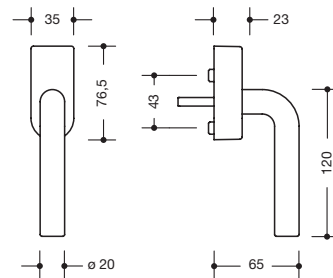

111FGA.6**

HEWI Fenstergriff

- abschließbar, aus hochwertigem Polyamid, Griff \varnothing 20 mm
- mit korrosiongeschütztem Stahlkern und 90°-Rastpunkten
- Rosettenunterteil aus Metall mit Stützzapfen und Kappe zur verdeckten, gegen Demontage geschützten Verschraubung
- Schraublochabstand 43 mm, mit 7 mm Vierkantstift
- mit Spezialschrauben M5 und Holzschrauben
- Schließzylinder mit 5 Stützhaltungen in allen Raststellungen schließbar

111FGA.6K**

- dto., für Fenster mit Kipp- vor Drehfunktion

BESTELLANGABEN

Bestellnummer

Farbe

Stiftlänge: vorstehende Stiftlänge angeben

DIN-Richtung: bei K-Ausführung

Art der Schließung: bei abschließbarer Variante

Schließungs-Nr.: z. B. bei Erweiterung bestehender Objekte

QUERVERWEISE

← HEWI Türdrücker **ab Seite 58**

→ Technische Informationen **Seite 220**

→ HEWI Griffe **ab Seite 236**

→ HEWI Bänder **ab Seite 273**

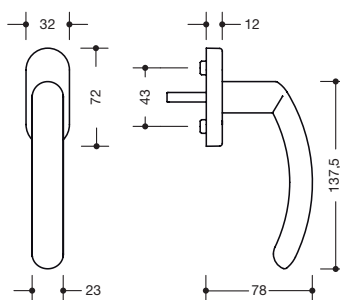

130FG.3

HEWI Fenstergriff

- aus hochwertigem Polyamid, Griff 23 mm breit
- mit korrosionsgeschütztem Stahlkern und 90°-Rastpunkten
- Ovalrosette mit Stützapfen und Kappe zur verdeckten Verschraubung
- Schraublochabstand 43 mm, mit 7 mm Vierkantstift
- Lieferung ohne Befestigungsschrauben

Auf Anfrage auch mit 45°-Rastung für Spaltlüftung lieferbar.

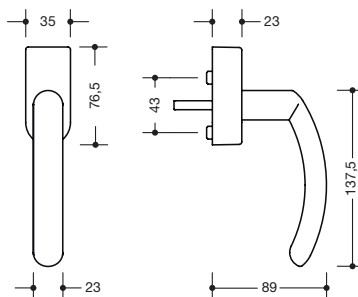

130FGA.3**

HEWI Fenstergriff

- abschließbar, aus hochwertigem Polyamid, Griff 23 mm breit
- mit korrosionsgeschütztem Stahlkern und 90°-Rastpunkten
- Rosettenunterteil aus Metall mit Stützapfen und Kappe zur verdeckten, gegen Demontage geschützten Verschraubung
- Schraublochabstand 43 mm, mit 7 mm Vierkantstift
- mit Spezialschrauben M5 und Holzschrauben
- Schließzylinder mit 5 Stiftzuhaltungen in allen Raststellungen schließbar

130FGA.3K**

- dto., für Fenster mit Kipp- vor Drehfunktion

MATERIAL | FARBE

Lieferbare Polyamid Farben



Sofern nur die Artikelnummer bei der Bestellung angegeben wird, gehen wir von folgender Standardbelegung aus:

1. Fenstergriff (Standard) „...FG...“ : vorstehende Stiftlänge = 30 mm, Rastung = 90°
2. Fenstergriff abschließbar „...FGA...“ : vorstehende Stiftlänge = 30 mm, Rastung = 90°, Schließungsart = gleichschließend, Schließungsnummer = frei wählbar

** Zertifizierung nach RAL-GZ 607/9; 09.2012; geprüft nach DIN EN 13126 Teil 3, erfüllen die Anforderungen der DIN EN 1627-1630 für Fensterelemente der Klassen RC1-RC6.

Bestellnummer

Abmessungen in mm / Beschreibung



162PCFG.2

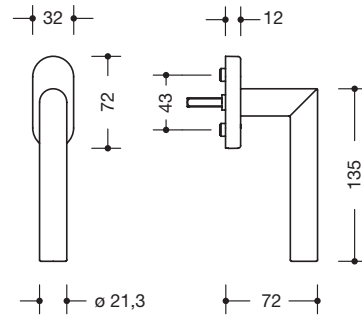

HEWI Fenstergriff

- aus hochwertigem Polyamid, Griff \varnothing 21,3 mm
- mit korrosiongeschütztem Stahlkern und 90°-Rastpunkten
- Ovalrosette mit Stützapfen und Kappe zur verdeckten Verschraubung
- Schraublochabstand 43 mm, mit 7 mm Vierkantstift
- Lieferung ohne Befestigungsschrauben

Auf Anfrage auch mit 45°-Rastung für Spaltlüftung lieferbar.



162PCFGA.2**

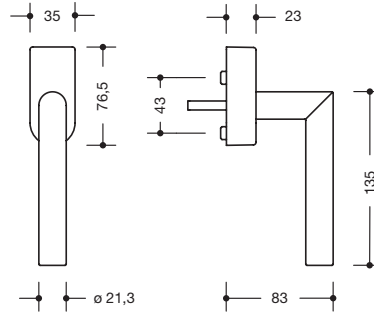

HEWI Fenstergriff

- abschließbar, aus hochwertigem Polyamid, Griff \varnothing 21,3 mm
- mit korrosiongeschütztem Stahlkern und 90°-Rastpunkten
- Rosettenunterteil aus Metall mit Stützapfen und Kappe zur verdeckten, gegen Demontage geschützten Verschraubung
- Schraublochabstand 43 mm, mit 7 mm Vierkantstift
- Spezialschrauben M5 und Holzschrauben
- Schließzylinder mit 5 Stützhaltungen in allen Raststellungen schließbar

162PCFGA.2K**

- dto., für Fenster mit Kipp- vor Drehfunktion

BESTELLANGABEN

Bestellnummer

Farbe

Stiftlänge: vorstehende Stiftlänge angeben

DIN-Richtung: bei K-Ausführung

Art der Schließung: bei abschließbarer Variante

Schließungs-Nr.: z. B. bei Erweiterung bestehender Objekte

QUERVERWEISE

← HEWI Türdrücker **Seiten 78, 92**

→ Technische Informationen **Seite 220**

→ HEWI Griff **Seite 240**

→ HEWI Bänder **ab Seite 273**

Fenstergriffe abschließbar („...FGA...“):

Sind zertifiziert nach RAL GZ 607/9; 09.2012; geprüft nach DIN EN 13126 Teil 3, erfüllen die Anforderungen der DIN EN 1627-1630 für Fensterelemente der Klassen RC1-RC6.

Fenstergriffe abschließbar Kipp- vor Drehfunktion („...K“):

Die Getriebe müssen für die Kipp-vor-Drehfunktion vorgerichtet sein. Die Kipp- vor Drehfunktion gibt es nur in Kombination mit abschließbaren Fenstergriffen.

Funktion abgeschlossen:

Der Fenstergriff gibt bei 90°-Drehung das Fenster zum Kippen frei. Der Fensterflügel kann in geschlossener Funktion nicht komplett geöffnet (gedreht) werden.

Funktion nicht verschlossen:

Der Fenstergriff gibt den Fensterflügel bei 90°-Drehung zum Kippen frei, bei 180°-Drehung zur kompletten Öffnung.

Arten der Schließung

- a) verschieden schließend (VS): Jeder Schließzylinder benötigt separaten Schlüssel.
- b) gleichschließend (GS): Alle Schließzylinder sind mit gleichem Schlüssel schließbar.

Griffe

Edelstahl, Glas und Polyamid

EDELSTAHL, GLAS

Sortiment	222
Serie 180	224
System 100	225 – 227
System 111	228 – 229
System 162	230 – 233
Komponenten CombiSystem	234 – 235

POLYAMID

Sortiment	223
System 111 Polyamid	236 – 240
Serie 130	240
Trennwandsysteme	241
Stangensystem	242 – 245
Befestigungsarten	246 – 255
Montagehinweis	256 – 258



SERIE 180



180XO.3030G6
30 x 14 mm
Seite 224

180XO.3030G7
30 x 14 mm
Seite 224

SYSTEM 100

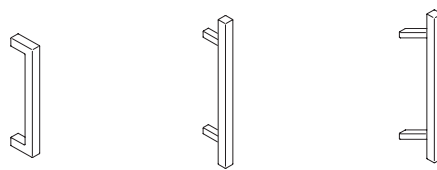

100XA.30..G1
□ 30 mm
Seite 225

100XA.30..G6
□ 30 mm
Seite 226

100XA.30..G7
□ 30 mm
Seite 227

SYSTEM 111



111XA...G1
ø 25 mm
ø 30 mm
Seite 228

111XA...G2
ø 25 mm
Seite 228

111XA...G3
ø 25 mm
ø 30 mm
Seite 229

111XA...G4
ø 25 mm
ø 30 mm
Seite 229

SYSTEM 162



160XA...G1
ø 25 mm
ø 30 mm
Seite 230

160XA...G4
ø 25 mm
ø 30 mm
Seite 231

160XA...G6
ø 25 mm
ø 30 mm
Seite 232

160XA...G7
ø 30 mm
Seite 233

COMBISYSTEM SYSTEM 111

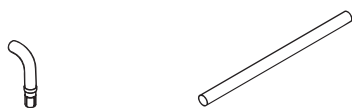

111XA30K1.A
ø 30 mm
Seite 234

100XA30K27
ø 30 mm
Seite 234

COMBISYSTEM SYSTEM 162



160XA30K1.A
ø 30 mm
Seite 235

160XA30K6...A
ø 30 mm
Seite 235

160XA30K7.A
ø 30 mm
Seite 235

100XA30K27
ø 30 mm
Seite 234

**PANIKSTANGE
SYSTEM 111**

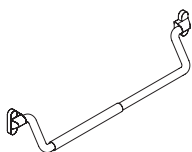

PS111XA...
Seite 141

**PANIKSTANGE
SYSTEM 162**

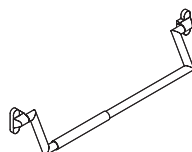

PS160XA...
Seite 140

DRÜCKERGRIFF

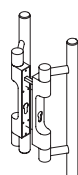

162XADG...
Seite 137

SYSTEM 111



550...LT
ø 30 mm

Seite 236



⊕
550.33PDLT
550.33LT
ø 33 mm

Seite 236



⊕
550.33PDGKLT
550...GKLT
ø 30 mm
ø 33 mm
ø 40 mm

Seite 237



550...GKWLT
ø 30 mm
ø 33 mm

Seite 238



550...KSLT
ø 33 mm
ø 40 mm

Seite 239



550KRLT
ø 30 mm

Seite 240



550.33GKRLT
ø 33 mm

Seite 240

SERIE 130



130.550.1
ø 31 mm
Seite 240

GRIFFE FÜR TRENNWANDSYSTEME



550KRKIGA
Seite 241



550.23T.41
Seite 241

GRIFFE STANGENSYSTEM



33.2010 | 40.2010
ø 33 mm
ø 40 mm
Seite 242



33.2020 | 40.2020
ø 33 mm
ø 40 mm
Seite 243



33.2023 | 40.2023
ø 33 mm
ø 40 mm
Seite 244



33.2070
ø 33 mm
Seite 245



33.2070S
ø 33 mm
Seite 245

DRÜCKERGRIFF

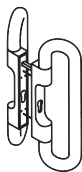

⊕
FSDG550.08 | 111PDDG02
Seite 136



180XO.3030G6

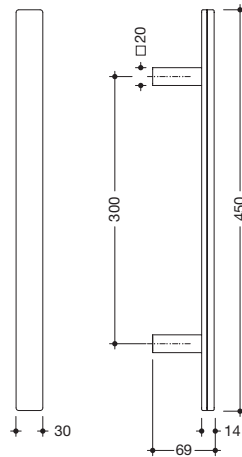

HEWI Griff

- aus Edelstahl mit Stützen \square 20 mm
- Achsmaß 300 mm, Grifflänge 450 mm
- mit aufgelegtem, gehärtetem Glas mit rückseitig lackierter Oberfläche
- in den Farben Schwarz und Weiß

Achtung:

Montage nur mit Befestigungsart BA5.7... möglich! **Seiten 250, 253**
 Weitere Befestigungsarten auf Anfrage.
 Bei Bestellung bitte Farbe angeben.

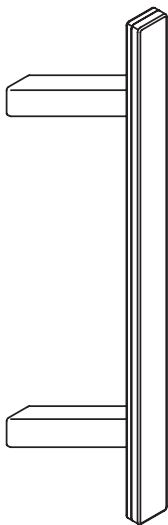

180XO.3030G7

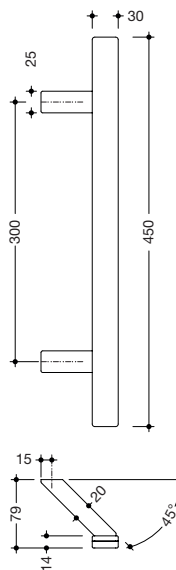

HEWI Griff

- aus Edelstahl, mit schrägen Stützen 20 x 25 mm
- Achsmaß 300 mm, Grifflänge 450 mm
- mit aufgelegtem, gehärtetem Glas mit rückseitig lackierter Oberfläche
- in den Farben Schwarz und Weiß
- besonders geeignet für Rahmentüren gemäß DGUV (siehe Seite 257)

Achtung:

Montage nur mit Befestigungsart BA5.7...R möglich! **Seiten 250, 253**
 Weitere Befestigungsarten auf Anfrage.
 Bei Bestellung Richtung (rechts-/linkszeigend) sowie Farbe angeben.

Darstellung rechtszeigend

MATERIAL | OBERFLÄCHE

Edelstahl
 matt geschliffen

Sicherheitsglas
 Schwarz, Weiß

Bestellnummer

Abmessungen in mm / Beschreibung

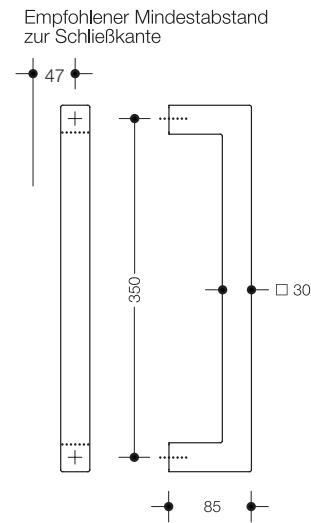

100XA.3035G1

HEWI Griff □ 30 mm
· aus Edelstahl, Achsmaß 350 mm

Griffe

Achsmaß (mm)	100XA.3000G1
351 - 599	
600 - 799	
800 - 999	
1000 - 1199	
1200 - 1399	
1400 - 1599	
1600 - 1799	
1800 - 1999	
2000 - 2250	

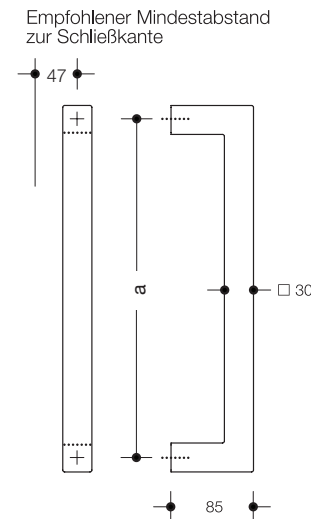

100XA.3000G1

HEWI Griff □ 30 mm
· aus Edelstahl, Achsmaß variabel

Achsmaß a
351 mm - 2250 mm

BESTELLANGABEN

QUERVERWEISE

Bestellnummer
Befestigungsart einseitig/paarweise: ab S. 246
Ggf. Türstärke
Weitere Griffvarianten auf Anfrage.

← HEWI Türdrücker **ab Seite 42, 108**
← HEWI Fenstergriffe **Seiten 208, 212, 213**
→ Montagehinweise/Rahmentüren **ab S. 256**
→ HEWI Symbole Edelstahl **Seiten 262, 264**

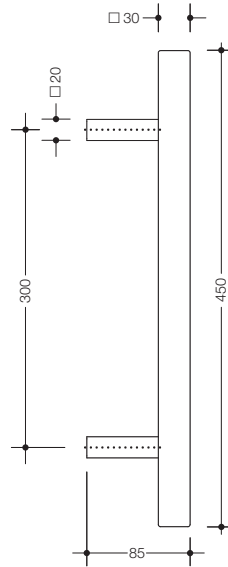

HEWI Griff □ 30 mm

· aus Edelstahl, mit Stützen □ 20 mm

Achsmaß a
300 mm

Grifflänge L
450 mm

100XA.3030G6

Grifflänge L (mm)	100XA.3000G6
451 - 599	
600 - 799	
800 - 999	
1000 - 1199	
1200 - 1399	
1400 - 1599	
1600 - 1799	
1800 - 2000	

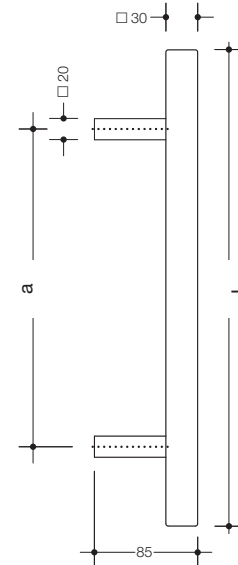

HEWI Griff □ 30 mm

· aus Edelstahl, mit Stützen □ 20 mm

Achsmaß a
301 mm - 1850 mm

Grifflänge L
451 mm - 2000 mm

100XA.3000G6

Achtung:

Montage nur mit Befestigungsart BA5.7... möglich! **Seiten 250, 253**
Weitere Befestigungsarten auf Anfrage.

MATERIAL | OBERFLÄCHE

Edelstahl
matt geschliffen

Bestellnummer

Abmessungen in mm / Beschreibung



Darstellung rechtszeigend

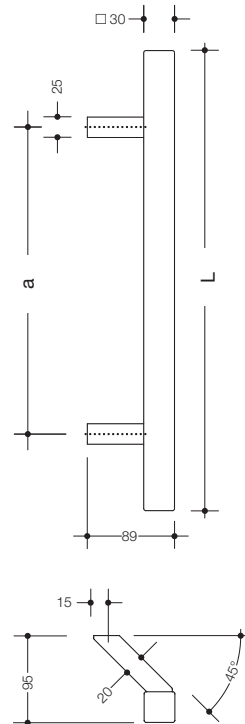

Griffe

HEWI Griff □ 30 mm

- aus Edelstahl, mit schrägen Stützen 20 x 25 mm
- besonders geeignet für Rahmentüren gemäß DGUV (siehe Seite 257)

Achsmaß a	Grifflänge L
300 mm	450 mm
301 mm - 1850 mm	451 mm - 2000 mm

Achtung:

Montage nur mit Befestigungsart BA5.7...R möglich! **Seiten 250, 253**
Weitere Befestigungsarten auf Anfrage.

Bei Bestellung Richtung (rechts-/linkszeigend) angeben.

Grifflänge L (mm)	100XA.3000G7
451 - 599	
600 - 799	
800 - 999	
1000 - 1199	
1200 - 1399	
1400 - 1599	
1600 - 1799	
1800 - 2000	

100XA.3030G7

100XA.3000G7

BESTELLANGABEN

Bestellnummer
Befestigungsart einseitig/paarweise: ab S. 246
Ggf. Türstärke
Weitere Griffvarianten auf Anfrage.

QUERVERWEISE

← HEWI Türdrücker **ab Seite 42**
← HEWI Fenstergriffe **Seite 208**
→ Montagehinweise/Rahmentüren **ab S. 256**
→ HEWI Symbole Edelstahl **Seiten 262, 264**

Bestellnummer

Abmessungen in mm / Beschreibung



111XA.2520G1
111XA.2530G1

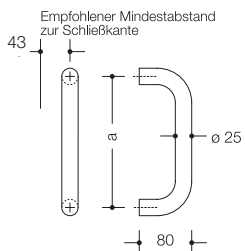

HEWI Griff ø 25 mm

· aus Edelstahl

Achsmaß a

200 mm

300 mm



111XA.2520G2

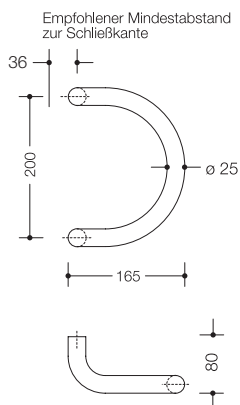

HEWI Griff ø 25 mm

· aus Edelstahl

Achsmaß a

200 mm

Maß b

165 mm

MATERIAL | OBERFLÄCHE

Edelstahl
matt geschliffen

Bestellnummer

Abmessungen in mm / Beschreibung



111XA.2525G3
111XA.2530G3

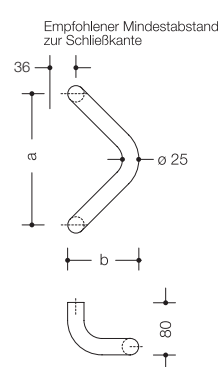

HEWI Griff ø 25 mm

· aus Edelstahl

Achismaß a	Maß b
250 mm	139 mm
300 mm	164 mm

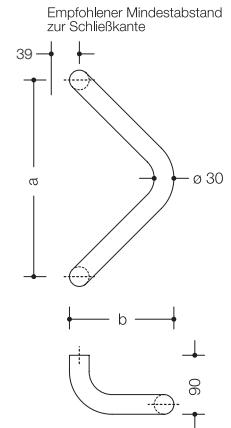

HEWI Griff ø 30 mm

· aus Edelstahl

Achismaß a	Maß b
300 mm	159 mm
360 mm	195,5 mm

111XA.3030G3
111XA.3036G3



111XA.2521G4
111XA.2525G4
111XA.2530G4

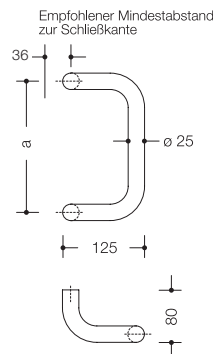

HEWI Griff ø 25 mm

· aus Edelstahl

Achismaß a
210 mm
250 mm
300 mm

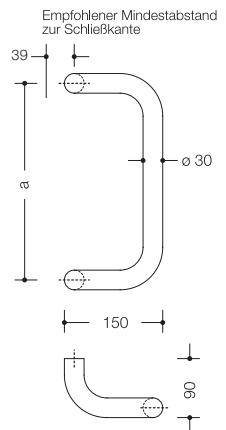

HEWI Griff ø 30 mm

· aus Edelstahl

Achismaß a
300 mm
360 mm

111XA.3030G4
111XA.3036G4

BESTELLANGABEN

Bestellnummer
Befestigungsart einseitig/paarweise: ab S. 246
Ggf. Türstärke
Weitere Griffvarianten auf Anfrage.

QUERVERWEISE

← HEWI Türdrücker **ab Seite 52**
← HEWI Fenstergriffe **Seite 209**
→ Montagehinweise/Rahmentüren **ab S. 256**
→ HEWI Symbole Edelstahl **Seiten 262, 264**

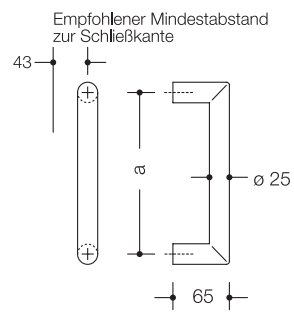

HEWI Griff ø 25 mm

· aus Edelstahl

Achsmaß a

200 mm

210 mm

250 mm

300 mm

160XA.2520G1

160XA.2521G1

160XA.2525G1

160XA.2530G1

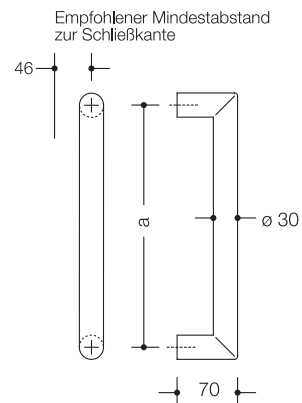

HEWI Griff ø 30 mm

· aus Edelstahl

Achsmaß a

300 mm

350 mm

360 mm

400 mm

500 mm

600 mm

800 mm

1000 mm

1500 mm

160XA.3030G1

160XA.3035G1

160XA.3036G1

160XA.3040G1

160XA.3005G1

160XA.3006G1

160XA.3008G1

160XA.3010G1

160XA.3015G1

MATERIAL | OBERFLÄCHE

Edelstahl
matt geschliffen

Bestellnummer

Abmessungen in mm / Beschreibung

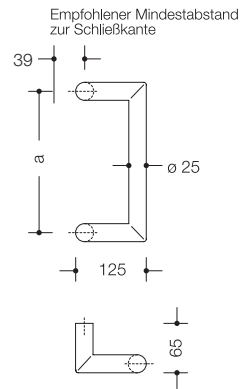

HEWI Griff ø 25 mm
· aus Edelstahl

Achsmaß a
200 mm
210 mm
250 mm
300 mm

160XA.2520G4
160XA.2521G4
160XA.2525G4
160XA.2530G4

Griffe

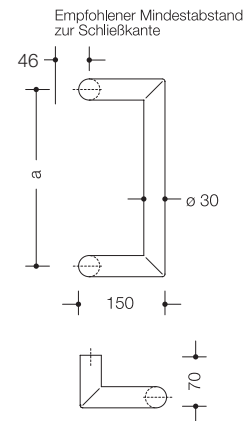

HEWI Griff ø 30 mm
· aus Edelstahl

Achsmaß a
300 mm
350 mm
360 mm
400 mm

160XA.3030G4
160XA.3035G4
160XA.3036G4
160XA.3040G4

BESTELLANGABEN

QUERVERWEISE

Bestellnummer
Befestigungsart einseitig/paarweise: ab S. 246
Ggf. Türstärke
Weitere Griffvarianten auf Anfrage.

← HEWI Türdrücker **ab Seite 86**
← HEWI Fenstergriffe **Seite 210**
→ Montagehinweise/Rahmentüren **ab S. 256**
→ HEWI Symbole Edelstahl **Seiten 262, 264**

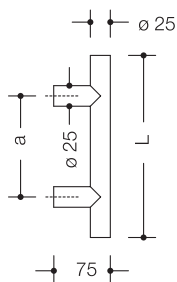

160XA.2500G6

HEWI Griff ø 25 mm

· aus Edelstahl, mit Stützen ø 25 mm

Achsmaß a Grifflänge L
 100 mm - 1350 mm 300 mm - 1400 mm

Grifflänge L (mm)	160XA.2500G6	160XA.3000G6
300-399		
400-499		
500-599		
600-699		
700-799		
800-899		
900-999		
1000-1099		
1100-1199		
1200-1299		
1300-1399		
1400-1499		
1500-1599		
1600-1699		
1700-1799		
1800-1899		
1900-1999		
2000-2099		
2100-2199		
2200-2300		

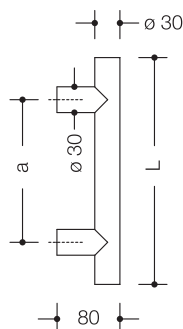

160XA.3000G6

HEWI Griff ø 30 mm

· aus Edelstahl, mit Stützen ø 30 mm

Achsmaß a Grifflänge L
 100 mm - 1499 mm 300 mm - 1549 mm
 1500 mm - 2249 mm 1550 mm - 2300 mm*

*** Hinweis**

Ab einem Achsmaß von 1500 mm optional mit drei Stützen (Abstand a1 und a2 angeben) oder innenliegender Stabilisierung.

a max = L - 50 mm

MATERIAL | OBERFLÄCHE

Edelstahl
 matt geschliffen

MONTAGEHINWEIS

Achtung:

Mindestbefestigungsabstand zur Türkante
 22 mm (siehe Zeichnung)

Bestellnummer

Abmessungen in mm / Beschreibung



Darstellung rechtszeigend

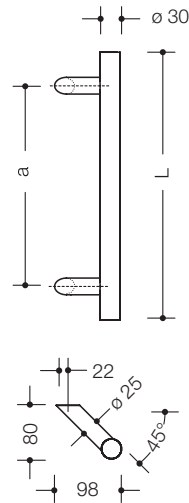

Griffe

Grifflänge L (mm)	160XA.3000G7
300-399	
400-499	
500-599	
600-699	
700-799	
800-899	
900-999	
1000-1099	
1100-1199	
1200-1299	
1300-1399	
1400-1499	
1500-1599	
1600-1699	
1700-1799	
1800-1899	
1900-1999	
2000-2099	
2100-2199	
2200-2300	

160XA.3000G7

HEWI Griff $\varnothing 30$ mm

- aus Edelstahl, mit schrägen Stützen $\varnothing 25$ mm
- besonders geeignet für Rahmentüren gemäß DGUV (siehe Seite 257)

Achsmaß a	Grifflänge L
100 mm - 1500 mm	300 mm - 1549 mm
1501 mm - 2200 mm	1550 mm - 2299 mm*

Achtung:

Montage nur mit Befestigungsart BA5.7...R möglich! **Seiten 250, 253**
 Weitere Befestigungsarten auf Anfrage.

Bei Bestellung Richtung (rechts-/linkszeigend) angeben.

*** Hinweis**

Ab einem Achsmaß von 1500 mm optional mit drei Stützen
 (Abstand a1 und a2 angeben) oder innenliegender Stabilisierung.

$a_{max} = L - 50$ mm

$a_{max} = L - 50$ mm

BESTELLANGABEN

QUERVERWEISE

Bestellnummer
Befestigungsart einseitig/paarweise: ab S. 246
Ggf. Türstärke
Weitere Griffvarianten auf Anfrage.

← HEWI Türdrücker **ab Seite 86**
 ← HEWI Fenstergriffe **Seite 210**
 → Montagehinweise/Rahmentüren **ab S. 256**
 → HEWI Symbole Edelstahl **Seite 262, 264**

Bestellnummer

Abmessungen in mm / Beschreibung

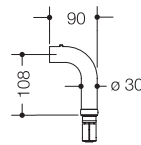

111XA30K1.A

HEWI 90°-Bogen, ø 30 mm

- aus Edelstahl CombiSystem
- mit Verbindungs- und Befestigungsansatz
- Rohr-Oberfläche: A = matt geschliffen

Bitte beachten: Verpackungseinheit 10 Stck.

506132

- optional dritte Stütze mit beidseitigen Verbindungsansätzen
- Bauhöhe 60 mm

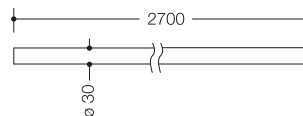

100XA30K27

HEWI Edelstahlrohr, ø 30 mm

- aus Edelstahl CombiSystem, Länge 2700 mm
- Rohr-Oberfläche: A = matt geschliffen

Bitte beachten: Verpackungseinheit 4 Stck.

Hinweis

Ab einem Achsmaß von 1500 mm optional mit drei Stützen oder innenliegender Stabilisierung (54964, siehe unten).

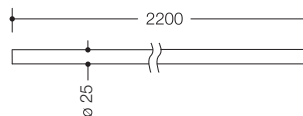

54964

HEWI Stabilisierungsset, ø 25 mm

- aus Aluminium, Länge 2200 mm
- zur Stabilisierung von CombiSystem-Griffen ab einem Achsmaß von 1500 mm

MATERIAL | OBERFLÄCHE

Edelstahl
matt geschliffen

Bestellnummer

Abmessungen in mm / Beschreibung

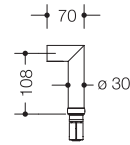

160XA30K1.A

HEWI 90°-Winkelstütze, ø 30 mm

- aus Edelstahl CombiSystem, Oberfläche: A = matt geschliffen
- mit Verbindungs- und Befestigungsansatz

Bitte beachten: Verpackungseinheit 10 Stck.

506133

- optional 3. Stütze mit beidseitigen Verbindungsansätzen
- Bauhöhe 40 mm

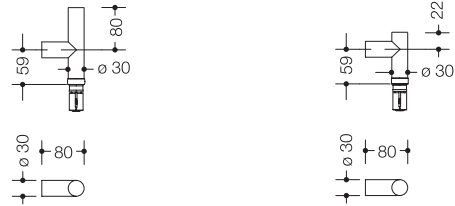

160XA30K6.A

HEWI T-Stütze, ø 30 mm

- aus Edelstahl CombiSystem, Oberfläche: A = matt geschliffen
- mit Verbindungs- und Befestigungsansatz
- Überstand am Griffende = 80 mm

Bitte beachten: Verpackungseinheit 10 Stck.

160XA30K61.A

- dto., Überstand am Griffende = 22 mm

506138

- optional 3. Stütze mit beidseitigen Verbindungsansätzen
- Bauhöhe 50 mm

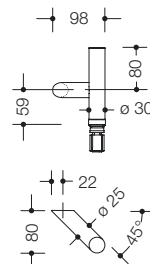

160XA30K7.A

HEWI T-Stütze, schräg, ø 30 mm

- aus Edelstahl CombiSystem
- mit Verbindungs- und Befestigungsansatz
- schräge Stütze, besonders geeignet für Rahmentüren gemäß DGUV
- Rohr-Oberfläche: A = matt geschliffen

Bitte beachten: Verpackungseinheit 10 Stck. (5 rechts, 5 links)

508774

508775

Achtung:

Montage nur mit Befestigungsart BA5.7...R möglich **Seite 250, 253**
Weitere Befestigungsarten auf Anfrage.

- optional 3. Stütze mit beidseitigen Verbindungsansätzen, rechtszeig.
- optional 3. Stütze mit beidseitigen Verbindungsansätzen, linkszeigend

Achtung:

Mindestbefestigungsabstand zur Türkante 22 mm (siehe Zeichnung).

BESTELLANGABEN

QUERVERWEISE

Bestellnummer
Befestigungsart: ab Seite 240
Ggf. Achsmaß
Ggf. Türstärke

← HEWI Türdrücker **ab Seite 86**
← HEWI Fenstergriffe **Seiten 209, 210**
→ Montagehinweise/Rahmentüren **ab S. 256**
→ HEWI Symbole Edelstahl **Seiten 262, 264**

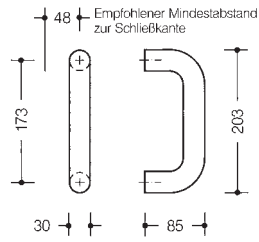

550LT

HEWI Griff ø 30 mm

· aus hochwertigem Polyamid, Achsmaß 173 mm

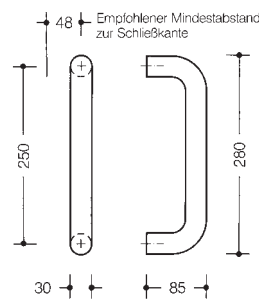

550.250LT

HEWI Griff ø 30 mm

· aus hochwertigem Polyamid, Achsmaß 250 mm

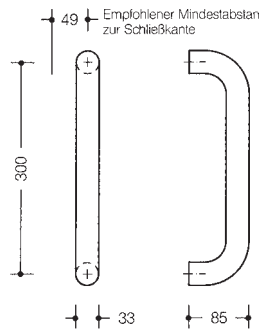

550.33LT*

HEWI Griff ø 33 mm

· aus hochwertigem Polyamid, Achsmaß 300 mm

⊕ 550.33PDLT

HEWI active+ Griff ø 33 mm

· dto., in HEWI Farbe 98 (Signalweiß), mit antimikrobiell wirksamem Mikrosilber

MATERIAL | FARBE

⊕ **HEWI active+**

Produkte sind in der HEWI Farbe 98 (Signalweiß) erhältlich.

Lieferbare Polyamid Farben

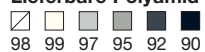

Bestellnummer

Abmessungen in mm / Beschreibung

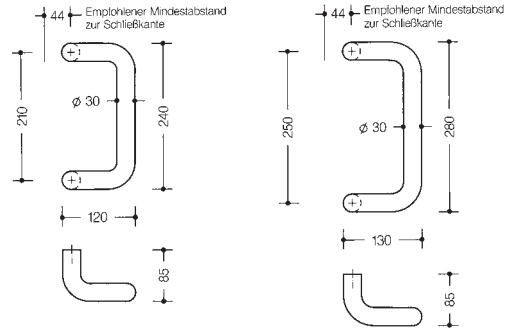

HEWI Griff ø 30 mm
· aus hochwertigem Polyamid

550GKLT
550.250GKLT

· Achsmaß 210 mm
· Achsmaß 250 mm

Griffe

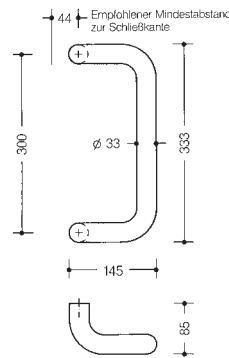

HEWI Griff ø 33 mm
· aus hochwertigem Polyamid, Achsmaß 300 mm

550.33GKLT*

⊕ **550.33PDGKLT**

HEWI active+ Griff ø 33 mm
· dto., in HEWI Farbe 98 (Signalweiß), mit antimikrobiell wirksamem Mikrosilber

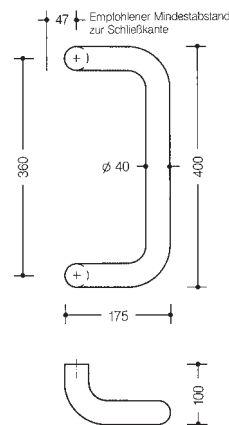

HEWI Griff ø 40 mm
· aus hochwertigem Polyamid, Achsmaß 360 mm

550.40GKLT

BESTELLANGABEN

QUERVERWEISE

Bestellnummer
Farbe
Befestigungsart einseitig/paarweise: ab S. 246
Ggf. Türstärke

← HEWI Türdrücker **ab Seite 58**
← HEWI Fenstergriffe **ab Seite 216**
→ Montagehinweise/Rahmentüren **ab S. 256**
→ HEWI Symbole Polyamid **Seiten 263, 265**
→ HEWI Bänder **ab Seite 273**

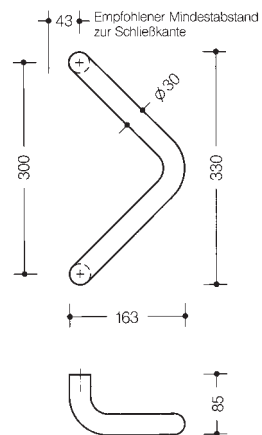

550.300GKWL

HEWI Griff ø 30 mm

· aus hochwertigem Polyamid, Achsmaß 300 mm

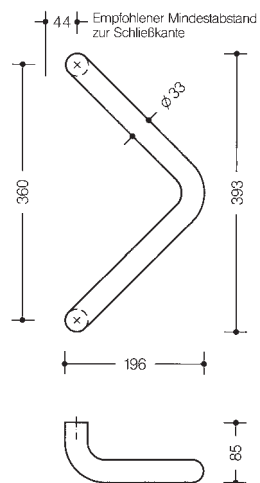

550.33GKWL

HEWI Griff ø 33 mm

· aus hochwertigem Polyamid, Achsmaß 360 mm

MATERIAL | FARBE

Lieferbare Polyamid Farben

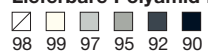

Bestellnummer

Abmessungen in mm / Beschreibung

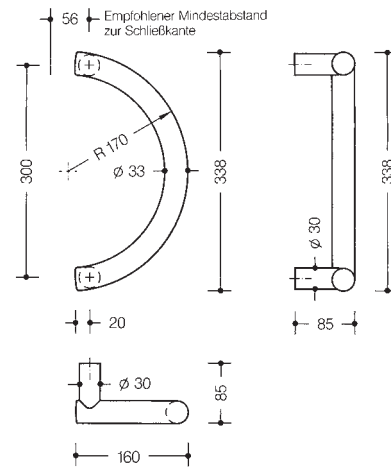
**550.33KSLT****HEWI Griff ø 33 mm**

- aus hochwertigem Polyamid
- mit durchgehendem korrosionsgeschütztem Stahlkern
- Stützen ø 30 mm
- Achsmaß 300 mm

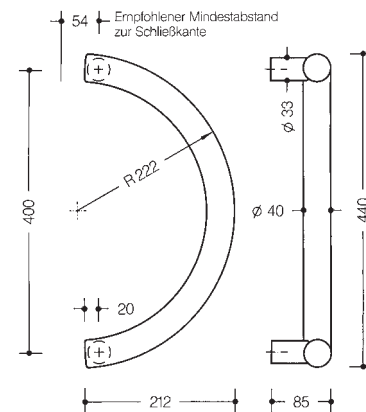
Achtung:Rosettenbefestigung nur mit BA...30STG möglich! **Seite 255****550.40KSLT****HEWI Griff ø 40 mm**

- aus hochwertigem Polyamid
- mit durchgehendem korrosionsgeschütztem Stahlkern
- Stützen ø 33 mm
- Achsmaß 400 mm

Achtung:Rosettenbefestigung nur mit BA...33STG möglich! **Seite 255****BESTELLANGABEN****Bestellnummer****Farbe****Befestigungsart einseitig/paarweise:** ab S. 246**Ggf. Türstärke****QUERVERWEISE**← HEWI Türdrücker **ab Seite 58**← HEWI Fenstergriffe **ab Seite 216**→ Montagehinweise/Rahmentüren **ab S. 256**→ HEWI Symbole Polyamid **Seiten 263, 265**→ HEWI Bänder **ab Seite 273**

Bestellnummer

Abmessungen in mm / Beschreibung



550KRLT

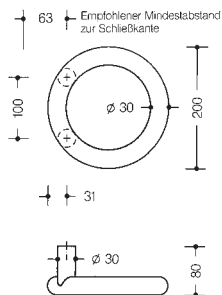

HEWI Griff ø 30 mm

· aus hochwertigem Polyamid, Achsmaß 100 mm

Achtung:

Rosettenbefestigung nur mit BA...30STG möglich! **Seite 255**



550.33GKRLT

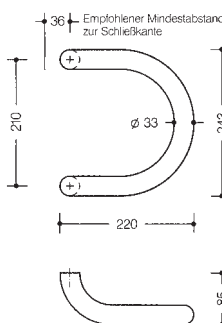

HEWI Griff ø 33 mm

· aus hochwertigem Polyamid, Achsmaß 210 mm

Besonders geeignet für Rahmentüren gemäß DGUV (siehe Seite 257).



130.550.1

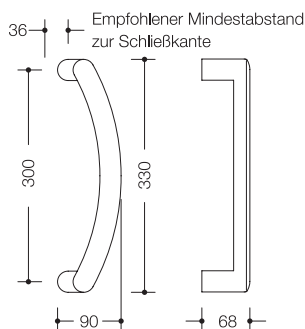

HEWI Griff

· aus hochwertigem Polyamid, Stützen ø 31 mm
· Achsmaß 300 mm

Besonders geeignet für Rahmentüren gemäß DGUV (siehe Seite 257).

MATERIAL | FARBE

Lieferbare Polyamid Farben für 550KRLT und 550.33GKRLT

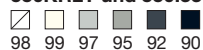

Lieferbare Polyamid Farben für 130.550.1



Bestellnummer

Abmessungen in mm / Beschreibung



550KRKIGA

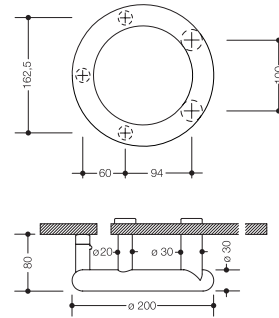

HEWI Griff ø 30 mm

- für Kindergarten Trennwandsysteme
- aus hochwertigem Polyamid, Achsmaß 100 mm
- mit 4 Befestigungspunkten und schwarzem Puffer
- Lieferung inkl. rückseitiger Befestigung mit Blindrosetten ø 30 mm
- Bohrung in Tür ø 12 mm
- Montagewerkzeug Sechskantschlüssel SW8

Türstärke bitte angeben.

Griffe



550.23T.41

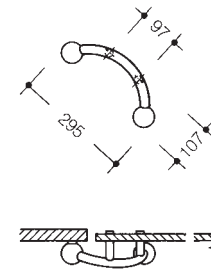

HEWI Griff ø 23 mm

- für Kindergarten Trennwandsysteme
- aus hochwertigem Polyamid
- Griff ø 23 mm, Kugeln ø 55 mm
- mit schwarzen Puffern
- Lieferung inkl. Befestigungsart BA20.4 (Seite 327)

Türstärke bitte angeben.

Lieferbar in allen Farbkombinationen.

Beispiel:

Griff in Farbe 98 (Signalweiß), Kugeln in Farbe 74 (Apfelgrün).

MATERIAL | FARBE

BESTELLANGABEN

QUERVERWEISE

Lieferbare Polyamid Farben für

550KRKIGA und 550.23T.41

□	□	□	□	□	□	□	□
98	99	97	95	92	90	86	84
□	□	□	□	□	□	□	□
18	24	36	33	74	72	55	50

Bestellnummer

Farbe

Befestigungsart einseitig/paarweise: ab S. 246

Ggf. Türstärke

← HEWI Türdrücker **ab Seite 58, 78**

← HEWI Fenstergriffe **ab Seite 216**

→ Montagehinweise/Rahmentüren **ab S. 256**

→ HEWI Symbole Polyamid **Seiten 263, 265**

→ HEWI Bänder **ab Seite 273**

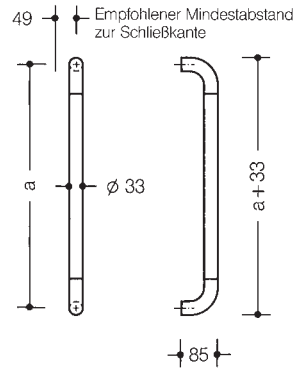

33.2010

HEWI Griff \varnothing 33 mm

- aus Stangensystem
- Polyamid mit korrosiongeschützter Stahleinlage

Achsmaß von (mm)	33.2010 200	40.2010 215	40.2010R 215
200-399			
400-499			
500-599			
600-699			
700-799			
800-899			
900-999			
1000-1099			
1100-1199			
1200-1299			
1300-1399			
1400-1499			
1500-1599			
1600-1699			
1700-1799			
1800-1899			
1900-1999			
2000-2099			
2100-2199			
2200-2250			
bis (mm)	2150	2250	2250

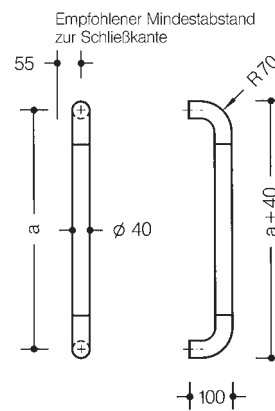

40.2010
40.2010R

HEWI Griff \varnothing 40 mm

- aus Stangensystem
- Polyamid mit korrosiongeschützter Stahleinlage

Bögen mit 70 mm Außenradius
Bögen mit 100 mm Außenradius

MATERIAL | FARBE

Lieferbare Polyamid Farben

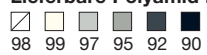

Bestellnummer

Abmessungen in mm / Beschreibung

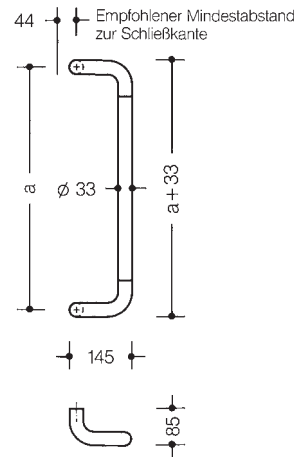

33.2020

HEWI Griff ø 33 mm

- aus Stangensystem
- Polyamid mit korrosionsgeschützter Stahleinlage

Achsmaß	33.2020	40.2020
von (mm)	200	215
200-399		
400-499		
500-599		
600-699		
700-799		
800-899		
900-999		
1000-1099		
1100-1199		
1200-1299		
1300-1399		
1400-1499		
1500-1599		
1600-1699		
1700-1799		
1800-1899		
1900-1999		
2000		
bis (mm)	2000	2000

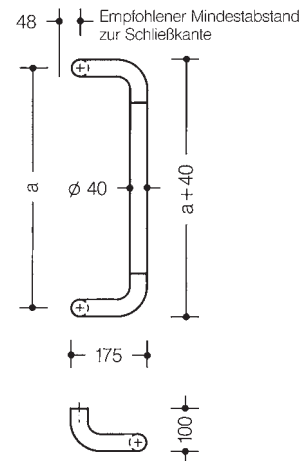

40.2020

HEWI Griff ø 40 mm

- aus Stangensystem
- Polyamid mit korrosionsgeschützter Stahleinlage

BESTELLANGABEN

Bestellnummer
Farbe
Befestigungsart einseitig/paarweise: ab S. 246
Ggf. Türstärke

QUERVERWEISE

- ← HEWI Türdrücker **ab Seite 58**
- ← HEWI Fenstergriffe **ab Seite 216**
- Montagehinweise/Rahmentüren **ab S. 256**
- HEWI Symbole Polyamid **Seiten 263, 265**
- HEWI Bänder **ab Seite 273**

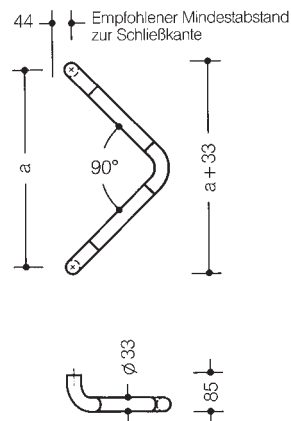

33.2023

HEWI Griff \varnothing 33 mm

- aus Stangensystem
- Polyamid mit korrosionsgeschützter Stahleinlage

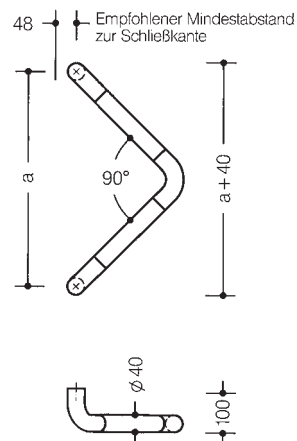

40.2023

HEWI Griff

- aus Stangensystem, \varnothing 40 mm
- Polyamid mit korrosionsgeschützter Stahleinlage

Achsmaß	33.2023	40.2023
von (mm)	280	310
280-399		
400-499		
500-550		
bis (mm)	500	550

MATERIAL | FARBE

Lieferbare Polyamid Farben

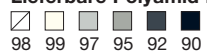

Bestellnummer

Abmessungen in mm / Beschreibung

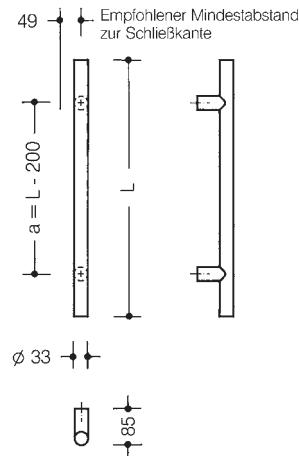

33.2070

HEWI Griff ø 33 mm

· aus Stangensystem, Polyamid mit korrosionsgeschützter Stahleinlage

Längenmaß	33.2070	33.2070S
von (mm)	300	300
300-399		
400-499		
500-599		
600-699		
700-799		
800-899		
900-999		
1000-1099		
1100-1199		
1200-1299		
1300-1399		
1400-1499		
1500-1599		
1600-1699		
1700-1799		
1800-1899		
1900-1999		
2000-2099		
2100-2199		
bis (mm)	2150	2150

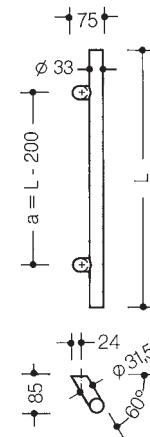

33.2070S

HEWI Griff ø 33 mm

· aus Stangensystem, Polyamid mit korrosionsgeschützter Stahleinlage
 · mit schrägen Stützen ø 31,5 mm
 · Montage mit Rosetten nicht möglich

Besonders geeignet für Rahmentüren gemäß DGUV.

Achtung:

Mindestbefestigungsabstand zur Türkante 25 mm (siehe Seite 257).
 Montage nur mit Befestigungsart BA...R möglich!

BESTELLANGABEN

Bestellnummer
Farbe
Befestigungsart einseitig/paarweise: ab S. 246
Ggf. Türstärke

QUERVERWEISE

← HEWI Türdrücker **ab Seite 58**
 ← HEWI Fenstergriffe **ab Seite 216**
 → Montagehinweise/Rahmentüren **ab S. 256**
 → HEWI Symbole Polyamid **Seiten 263, 265**
 → HEWI Bänder **ab Seite 273**

Einseitige Befestigung

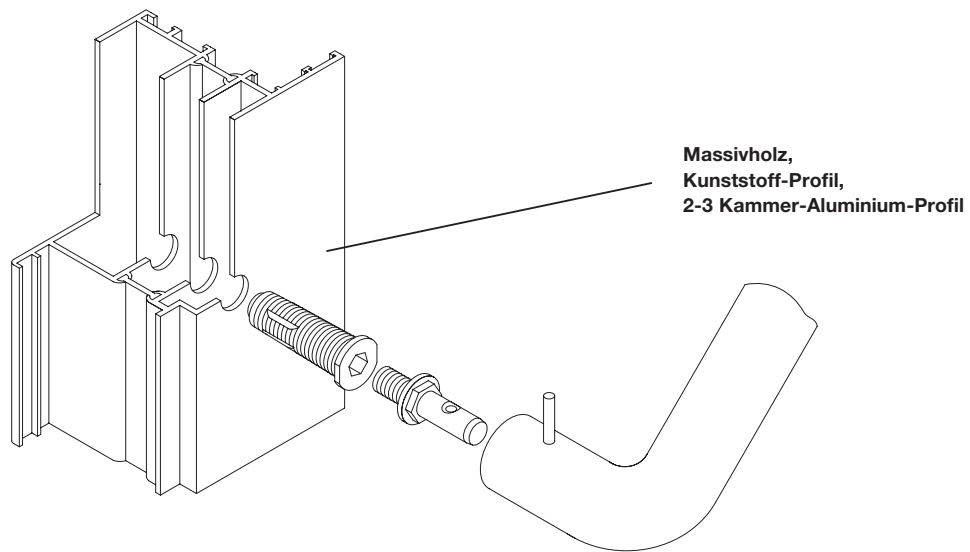

Paarweise Befestigung

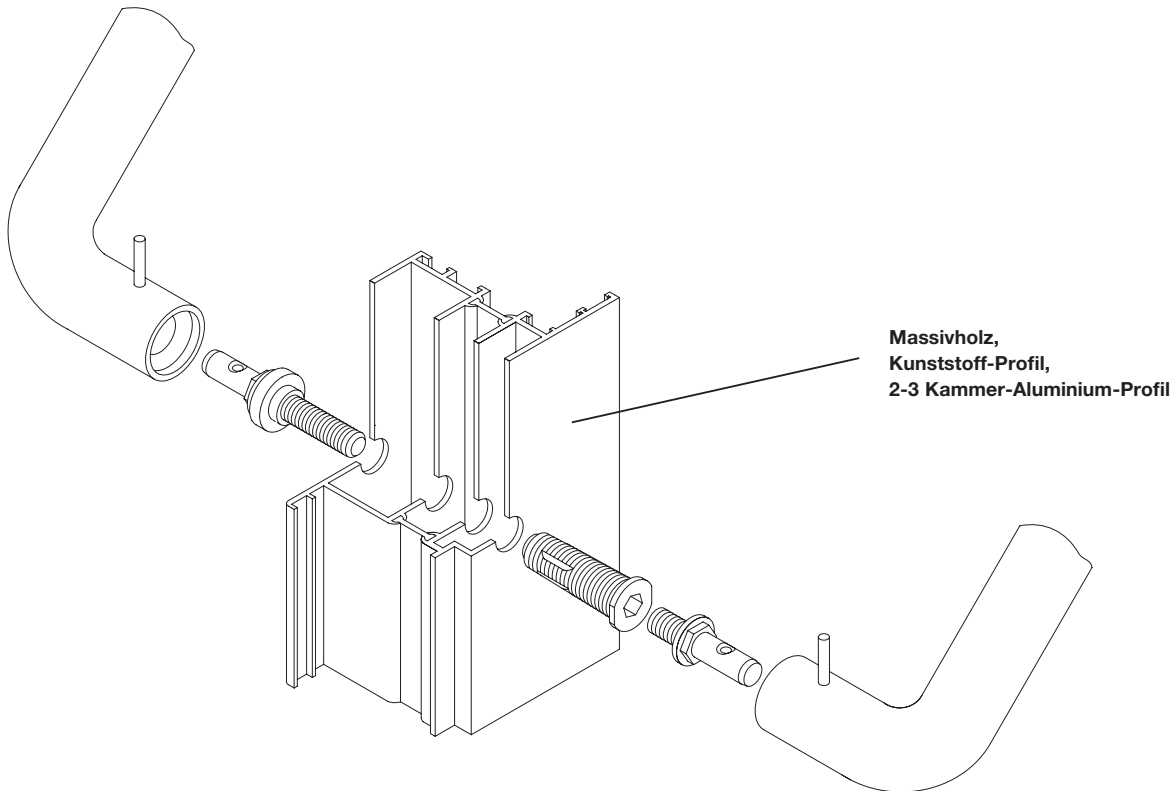

Technische Information für Griffe- und Befestigungskonzept

Die Befestigungsart ist gleichermaßen geeignet für Holztüren, für Kunststoffprofile, für Stahlprofile sowie für Aluminiumprofile.

Die Montagehülse BA5.1 bildet das Kernstück der Befestigungsart.

Vorteile

- eine Befestigung für 3 Materialien (Holz, Kunststoff, Metall)
- reduzierte Lagerhaltung durch Verwendung von wenigen Einzelkomponenten
- einfache und schnelle Montage
- nur noch Lochteile
- Baukastensystem
- hohe Belastbarkeit (Wechselast 100 kg für Holz und Aluminium, Wechselast 50 kg für Kunststoff)
- keine Verformung (Beulen) der Profile
- kundenorientierte 1er, 2er oder 10er Verpackungen

Das Kernstück der Befestigung

Kernstück der Befestigung BA5.1 ist die Montagehülse aus oberflächengehärtetem Stahl, die mit ihrem Spezialgewinde sicher und dauerhaft in Holz, in Kunststoff, in Stahl und in Aluminiumprofilen befestigt werden kann. Sie deckt 90% aller Anwendungsmöglichkeiten ab.

Montagehülse

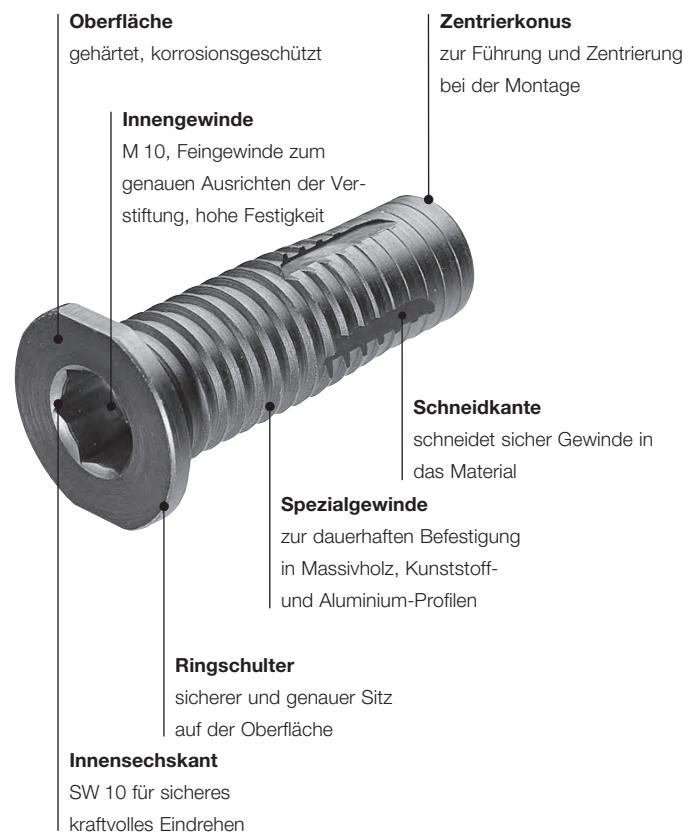

Zuordnung der Befestigungsarten zu Stoßgriffen	Befestigungsart	Angabe der						für Edelstahl- griffe
		Griffe mit geraden Stützen	Griffe mit schrägen Stützen	Farbe/ Oberfläche erforderlich	Türstärke erforderlich	Bohrung	für Polyamid-Griffe	
einseitig	BA5.1, BA5.1G	X				14	X	X
	BA5.1R, BA5.1GR		X			14	X	
	BA5.2 10,30 68	X				14	X	X
	BA5.2R 10,30 68		X			14	X	
	BA5.3L...	X				14	X	X
	BA5.3L...R		X			14	X	
	BA5.0 23,30 68	X		X		14	X	
	BA5.7.1, BA5.7.2, BA5.7.3L...	X				12		100X..G6/180X..G6
	BA5.7.1R, BA5.7.2R, BA5.7.3L...R		X			12		X
	BA6.3...					8/M8	X	X
	BA6.3...R		X			8/M8	X	
	BA6.7 10,30 68	X				14	X	X
	BA6.7R 10,30 68		X			14	X	
	BA9.1...	X				14	X	X
	BA4.08.12 (Glas)	X				18	X	
	BA4.08.12X.. (Glas)	X				14		X
	BA4...	X		X	X	12	X	X
	BA4...R		X	X	X	12	X	
	BA1...	X		X			X	
	paarweise	BA5.1...	X			X	14	X
BA5.1...R			X		X	14	X	
BA5.2...		X			X	14	X	X
BA5.2...R			X		X	14	X	
BA5.0...		X		X	X	14	X	
BA5.7...		X				12		100X..G6/180X..G6
BA5.7...R			X			12		X
BA8.08.12 (Glas)		X				18	X	
BA8.08.12X.. (Glas)		X				14		X
BA8...		X			X	12	X	X
BA2...		X		X			X	

 → Montagehinweis/Rahmentüren **ab Seite 256**

Kategorie	+	Türart	+	Position	=	Bef.-Art	Seite
einseitig		Holz oder Kunststoff oder 2-3 Kammer-Aluminium-Profil Feuerschutzprofile*		außerhalb vom Schlossbereich		BA5.1, BA5.1G BA5.2 BA5.0 BA5.7...	250 250 251 250
				im Schlossbereich		BA5.3L... BA9.1...	250 251
		Holz oder Kunststoff oder 1-3 Kammer-Aluminium-Profil		außerhalb vom Schlossbereich sowie durch Schloss		BA4...	252
		1 Kammer-Stahl-Profil oder 1 Kammer-Aluminium-Profil		außerhalb vom Schlossbereich sowie im Schlossbereich		BA6.3... BA6.7	251 251
		Glas				BA4.08.12 BA4.08.12X	252 252
paarweise		Holz oder Kunststoff oder 2-3 Kammer-Aluminium-Profil Feuerschutzprofile*		außerhalb vom Schlossbereich		BA5.1... BA5.2... BA5.0... BA5.7...	253 253 253 253
				außerhalb vom Schlossbereich sowie durch Schloss		BA8...	254
		1 Kammer-Stahl-Profil oder 1 Kammer-Aluminium-Profil		außerhalb vom Schlossbereich sowie durch Schloss		BA8...	254
		Glas				BA8.08.12 BA8.08.12X	254 254
				Rosettenbefestigung außerhalb vom Schlossbereich		BA2...	255

Griffe

* Feuerschutzprofile aus Stahl, Edelstahl oder Aluminium. Bitte beachten Sie die gültigen Feuerschutzvorschriften nach europäischer und deutscher Norm/Vorschrift. Hotline +49 5691 82-300 oder support@hewi.de

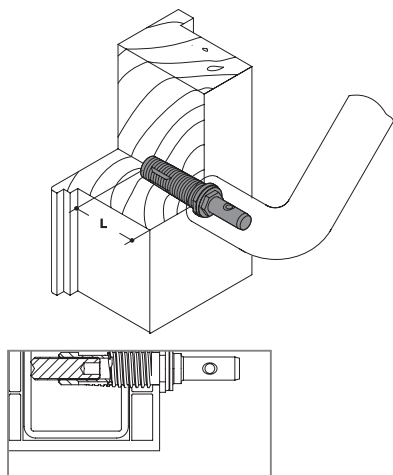

BA5.1
BA5.1R
BA5.1G

BA5.1GR

BA5.2
BA5.2R

HEWI Befestigungsart 5.1.../5.2...

- zur einseitigen Griffbefestigung auf Massivholz, Kunststoff- und 2-3 Kammer-Aluminium-Profilen, Feuerschutzprofilen aus Stahl, Edelstahl oder Aluminium
- Bohrung in der Tür \varnothing 14 mm
- Maß L = 46 mm, Türstärke ab 50 mm
- dto., für **Griff 33.2070S**
- dto., mit Gewindestift für zusätzliche Verankerung in Metallarmierung des Kunststoffprofils (siehe Detail)
- dto., für **Griff 33.2070S**
- Maß L = 32,5 mm, Türstärke 40-50 mm
- dto., für **Griff 33.2070S**

Montagewerkzeug

- Maulschlüssel SW13 / SW19
- Sechskantschlüssel SW10 / SW6 (bei ...R)

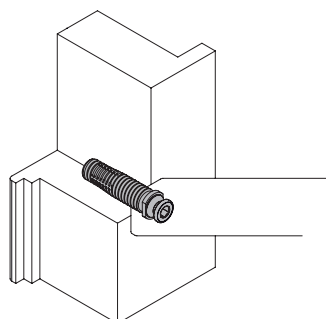

BA5.7.1
BA5.7.1R

BA5.7.2
BA5.7.2R

HEWI Befestigungsart 5.7...

- zur einseitigen Befestigung auf Massivholz, Kunststoff- und 2-3 Kammer-Aluminium-Profilen, Feuerschutzprofilen aus Stahl, Edelstahl oder Aluminium
- Bohrung in der Tür \varnothing 12 mm
- Maß L = 46, Türstärke ab 50 mm, für **Griffe 100X...G6, 180X...G6**
- dto., für **Griffe 100X...G7, 160X...G7 und 160XA30K7.A, 180X...G7**
- Maß L = 32,5, Türstärke 40 - 50 mm, für **Griffe 100X...G6, 180X...G6**
- dto., für **Griffe 100X...G7, 160X...G7 und 160XA30K7.A, 180X...G7**

Montagewerkzeug

- Maulschlüssel SW13
- Sechskantschlüssel SW6 / SW8

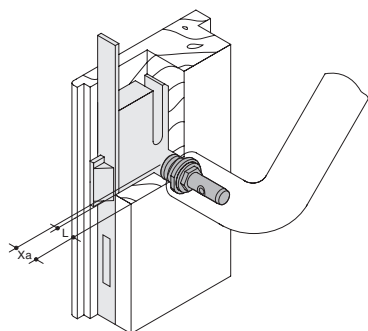

BA5.3L16
bis
BA5.3L31
BA5.3L...R

BA5.7.3L16
bis
BA5.7.3L31
BA5.7.3L...R

HEWI Befestigungsart 5.3L... / 5.7.3L...

- zur einseitigen Griffbefestigung auf Massivholz, Kunststoff- und 2-3 Kammer-Aluminium-Profilen, Feuerschutzprofilen aus Stahl, Edelstahl oder Aluminium im Schlossbereich
- Bohrung in der Tür \varnothing 14 mm
- Maß L = 16 mm, Maß Xa min. 18 mm, Bohrung in der Tür \varnothing 14 mm
- Maß L = 31 mm, Maß Xa min. 33 mm, Bohrung in der Tür \varnothing 14 mm
- dto., für **Griff 33.2070S**
- Maß L = 16 mm, Maß Xa min. 18 mm, Bohrung in der Tür \varnothing 12 mm
- Maß L = 31 mm, Maß Xa min. 33 mm, Bohrung in der Tür \varnothing 12 mm,
- für **Griffe 100X...G6, 180X...G6**
- dto., für **Griffe 100X...G7, 160X...G7, 160XA30K7.A, 180X...G7**

Montagewerkzeug

- Maulschlüssel SW13
- Sechskantschlüssel SW6 / SW8

Montagehinweis

Längenbestimmung: Maß Xa - 2 mm = Maß L.
Da die Montagehülse keine Schneidkanten besitzt, muss die Befestigungsbohrung mit Hülse 5.1 / 5.2 bzw. 5.7.1 / 5.7.2 vorge-schnitten werden.
Der zweite Befestigungspunkt sollte aus Stabilitätsgründen mit BA5.1 / BA5.2 bzw. BA5.7.1 / BA5.7.2 ausgestattet werden.

← Erläuterungen zu Maß Xa **Seite 179**
→ einseitige Rosettenbefestigung **Seite 255**

Bestellnummer

Beschreibung

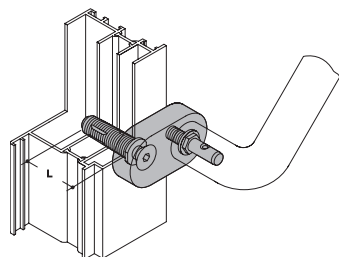

BA5.0*

HEWI Befestigungsart 5.0

- zur einseitigen Griffbefestigung auf Massivholz, Kunststoff- und 2-3 Kammer-Aluminium-Profilen, Feuerschutzprofilen aus Stahl, Edelstahl oder Aluminium
- Bohrung in der Tür \varnothing 14 mm

- Maß L = 46 mm, Türstärke ab 50 mm

Bei Bestellung bitte Farbe angeben.*

Rosettenbefestigung: Griffbauhöhe + 18 mm

Gewährleistet Sicherheitsabstand zur Gegenschließkante von min. 25 mm lichter Weite gemäß Unfallverhütungsvorschrift für Schulen GUV – VS 1 und Richtlinien für Kindergärten – Bau und Ausrüstung GUV – SR 2002

Montagewerkzeug

- Sechskantschlüssel SW6 und SW10, Maulschlüssel SW19

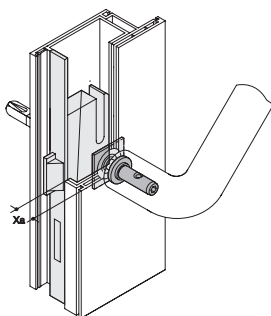

BA9.1.15.20
BA9.1.18.23

HEWI Befestigungsart 9.1...

- zur einseitigen Griffbefestigung auf Massivholz, Kunststoff- und 2-3 Kammer-Aluminium-Profilen, Feuerschutzprofilen aus Stahl, Edelstahl oder Aluminium
- Bohrung in der Tür \varnothing 14 mm

- Maß Xa 15-20 mm
- Maß Xa 18-23 mm

Montagewerkzeug

- Sechskantschlüssel SW6

Montagehinweis

zum Einsetzen der Montageplatte ist es erforderlich, den Schlosskasten auszubauen.

Der zweite Befestigungspunkt sollte aus Stabilitätsgründen mit BA5.1 oder BA5.2 ausgestattet werden.

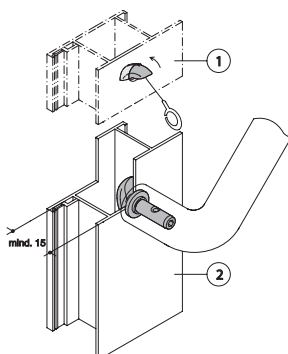

BA6.7

BA6.7R

HEWI Befestigungsart 6.7

- zur einseitigen Griffbefestigung auf Hohlprofilen
- Bohrung in der Tür \varnothing 14 mm

- dto., für **Griff 33.2070S**

Montagewerkzeug

- Sechskantschlüssel SW6

Montagehinweis

zur Montage der Einsteckmutter ist ein Abstand von min. 15 mm zwischen der ersten und zweiten Wandung erforderlich.

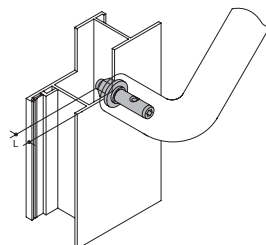

BA6.3.25
BA6.3.35
BA6.3.60
BA6.3...R

HEWI Befestigungsart 6.3...

- zur einseitigen Griffbefestigung auf Metall oder Hohlprofilen
- Lieferung ohne Senkriet- oder Sechskantmutter M8

- Maß L
- 25 mm
- 35 mm
- 60 mm

- dto., für **Griff 33.2070S**

Montagewerkzeug

- Sechskantschlüssel SW6

Montagehinweis

Einsatz auf Metall: Gewinde in Tür = M8 x Schraubenlänge.
Einsatz auf Hohlprofilen mit Senkrietmutter M8: Bohrung in Tür = je nach Außendurchmesser der Mutter, bündig einnieten.
Einsatz auf Hohlprofilen mit Sechskantmutter: Bohrung in der Tür = \varnothing 8 mm.

* Lieferbare Polyamid Farben

- 98 99 97 95 92 90

Bestellnummer

Beschreibung

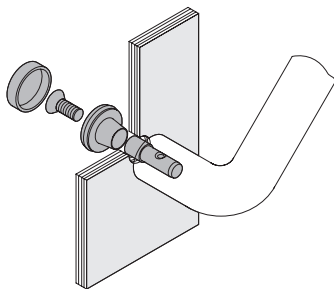

BA4.08.12*

HEWI Befestigungsart 4.08.12 für Griffe aus Polyamid

- zur rückseitigen Griffbefestigung mit Blindrosette ø 33 mm auf Glas
- Bohrung in der Tür ø 18 mm

Bei Bestellung bitte Farbe angeben.*

Montagewerkzeug

- Sechskantschlüssel SW5

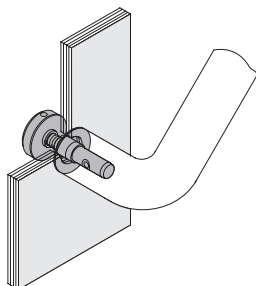

BA4.08.12XA**

HEWI Befestigungsart 4.08.12XA für Griffe aus Edelstahl

- zur rückseitigen Griffbefestigung mit Blindrosette auf Glas
- Bohrung in der Tür ø 14 mm

BA4.08.12XAR**

- dto., nur für **Griffe 100X...G7, 160X...G7, 160XA30K7.A, 180X...G7**

Montagewerkzeug

- Hakenschlüssel

Bei Bestellung bitte Durchmesser** angeben.

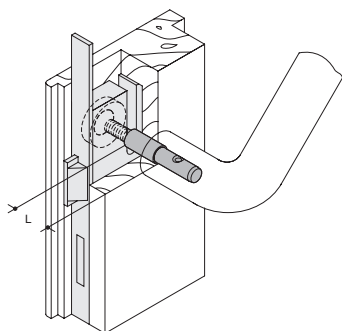

BA4.12.20*

HEWI Befestigungsart 4... für Griffe aus Polyamid

- zur rückseitigen Griffbefestigung mit Blindrosette ø 33 mm auf Massivholz, Kunststoff- und Aluminium-Profilen
- Bohrung in der Tür ø 12 mm, Maß L = Einstecktiefe

BA4.20.30*

Maß L **Türstärke**

BA4.30.40*

6 mm 12-20 mm

BA4.40.50*

6 mm 20-30 mm

BA4.50.60*

6 mm 30-40 mm

BA4.60.70*

6 mm 40-50 mm

BA4.70.80*

16 mm 50-60 mm

BA4.80.90*

16 mm 60-70 mm

BA4...R*

16 mm 70-80 mm

16 mm 80-90 mm

- dto., für **Griff 33.2070S**

Bei Bestellung bitte Farbe angeben.*

Montagewerkzeug

- Sechskantschlüssel SW5

Montagehinweis

auch zur Befestigung durch Einsteckschlösser verwendbar.

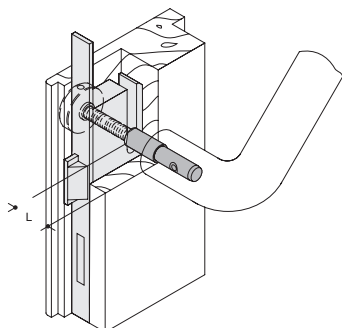

BA4.12.20XA**

HEWI Befestigungsart 4...XA für Griffe aus Edelstahl

- zur rückseitigen Griffbefestigung mit Blindrosette auf Massivholz, Kunststoff- und 2-3 Kammer-Aluminium-Profilen
- Bohrung in der Tür ø 12 mm, Maß L = Einstecktiefe

BA4.20.30XA**

Maß L **Türstärke**

BA4.30.40XA**

6 mm 12-20 mm

BA4.40.50XA**

6 mm 20-30 mm

BA4.50.60XA**

6 mm 30-40 mm

BA4.60.70XA**

6 mm 40-50 mm

BA4.70.80XA**

16 mm 50-60 mm

BA4.80.90XA**

16 mm 60-70 mm

BA4...XAR**

16 mm 70-80 mm

16 mm 80-90 mm

- dto., für Türstärken von 12 - 80 mm erhältlich

- nur für **Griffe 100X...G7, 160X...G7, 160XA30K7.A, 180X...G7**

Montagewerkzeug

- Hakenschlüssel

Montagehinweis

auch zur Befestigung durch Einsteckschlösser verwendbar.

Bei Bestellung bitte Durchmesser** angeben.

** ...2 = ø 25 mm

...3 = ø 30 mm

Bestellnummer

Beschreibung

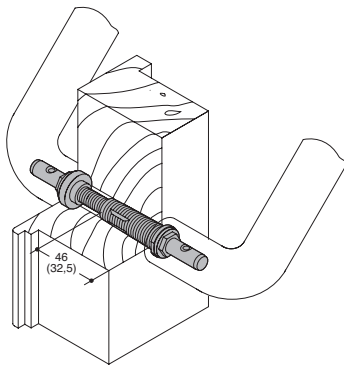

- BA5.2.38.43**
- BA5.2.43.48**
- BA5.2.48.55**
- BA5.2...R**

- BA5.1.55.70**
- BA5.1.70.85**
- BA5.1...R**

HEWI Befestigungsart 5.1.../5.2...

· zur paarweisen Griffbefestigung auf Massivholz, Kunststoff- und 2-3 Kammer-Aluminium-Profilen, Feuerschutzprofilen aus Stahl, Edelstahl oder Aluminium, Bohrung in der Tür ø 14 mm

- Türstärke 38-43 mm
- Türstärke 43-48 mm
- Türstärke 48-55 mm
- dto., für **Griff 33.2070S**

- Türstärke 55-70 mm
- Türstärke 70-85 mm
- dto., für **Griff 33.2070S**

Montagewerkzeug

· Maulschlüssel SW13 / SW19
· Sechskantschlüssel SW10 und SW6 (bei ...R)

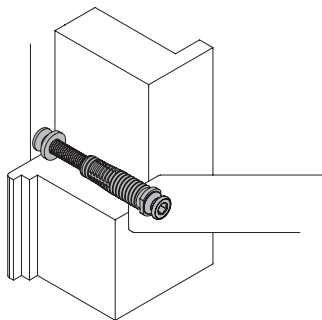

- BA5.7.38.43**
- BA5.7.43.48**
- BA5.7.48.55**
- BA5.7.55.70**
- BA5.7.70.85**

- BA5.7...R**

HEWI Befestigungsart 5.7...

· zur paarweisen Befestigung auf Massivholz, Kunststoff- und 2-3 Kammer-Aluminium-Profilen, Feuerschutzprofilen aus Stahl, Edelstahl oder Aluminium, Bohrung in der Tür ø 12 mm

- Türstärke 38 - 43 mm, nur für **Griffe 100X...G6, 180X...G6**
- Türstärke 43 - 48 mm, nur für **Griffe 100X...G6, 180X...G6**
- Türstärke 48 - 55 mm, nur für **Griffe 100X...G6, 180X...G6**
- Türstärke 55 - 70 mm, nur für **Griffe 100X...G6, 180X...G6**
- Türstärke 70 - 85 mm, nur für **Griffe 100X...G6, 180X...G6**

- dto., für Türstärken von 8 - 85 mm erhältlich
- nur für **Griffe 100X...G7, 160X...G7, 160XA30K7.A, 180X...G7**

Montagewerkzeug

· Maulschlüssel SW13 und Sechskantschlüssel SW6 / SW8

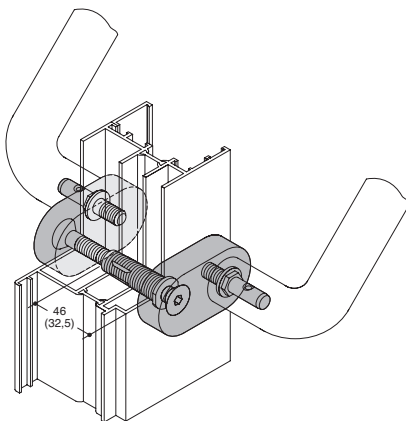

- BA5.0.35.40***
- BA5.0.40.45***
- BA5.0.45.50***
- BA5.0.50.55***
- BA5.0.55.70***
- BA5.0.70.85***

HEWI Befestigungsart 5.0...

· zur paarweisen Griffbefestigung auf Massivholz, Kunststoff- und 2-3 Kammer-Aluminium-Profilen, Feuerschutzprofilen aus Stahl, Edelstahl oder Aluminium, Bohrung in der Tür ø 14 mm

- Türstärke 35-40 mm
- Türstärke 40-45 mm
- Türstärke 45-50 mm
- Türstärke 50-55 mm
- Türstärke 55-70 mm
- Türstärke 70-85 mm

Bei Bestellung bitte Farbe angeben.*

Rosettenbefestigung: Griffbauhöhe + 18 mm

Gewährleistet Sicherheitsabstand zur Gegenschließkante v. min. 25 mm lichter Weite gemäß Unfallverhütungsvorschrift für Schulen GUV – VS 1 und Richtlinien für Kindergärten – Bau und Ausrüstung GUV – SR 2002

Montagewerkzeug

· Maulschlüssel SW19 und Sechskantschlüssel SW6 / SW10

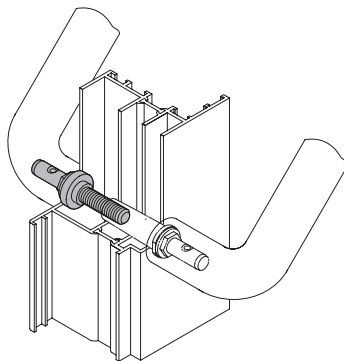

- BA55.70**
- BA55.70R**

- BA70.85**
- BA70.85R**

HEWI Ergänzungssatz

· zum Umrüsten der BA5.1/BA5.1R
· zur paarweisen Griffbefestigung auf Massivholz, Kunststoff- und 2-3 Kammer-Aluminium-Profilen, Feuerschutzprofilen aus Stahl, Edelstahl oder Aluminium, Bohrung in der Tür ø 14 mm

- Türstärke 55-70 mm
- dto., für **Griff 33.2070S**

- Türstärke 70-85 mm
- dto., für **Griff 33.2070S**

Montagehinweis

· Maulschlüssel SW13 und Sechskantschlüssel SW6 (bei ...R)

* Lieferbare Polyamid Farben

- 98 99 97 95 92 90

Bestellnummer

Beschreibung

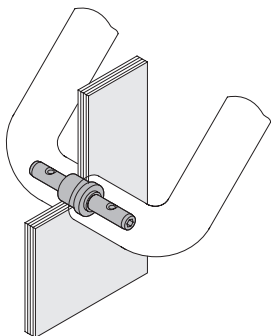

BA8.08.12

HEWI Befestigungsart 8.08.12 für Griffe aus Polyamid

- zur paarweisen Griffbefestigung auf Glas
- Bohrung in der Tür \varnothing 18 mm
- Türstärke 8-12 mm

Montagewerkzeug

- Sechskantschlüssel SW6

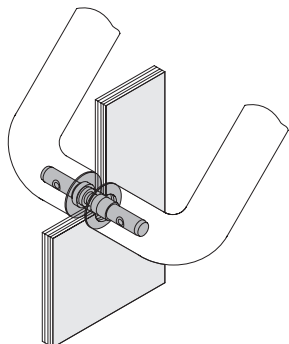

BA8.08.12X

HEWI Befestigungsart 8.08.12X für Griffe aus Edelstahl

- zur paarweisen Griffbefestigung auf Glas
- Bohrung in der Tür \varnothing 14 mm
- Türstärke 8-12 mm
- inkl. Unterlegscheiben \varnothing 25 und \varnothing 30 mm zum Schutz der Glasoberfläche

Montagewerkzeug

- Sechskantschlüssel SW6

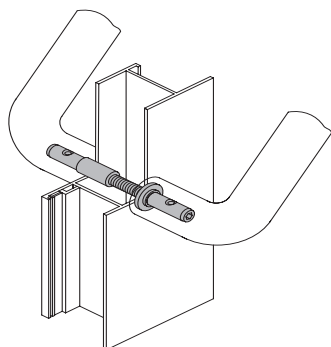

BA8.12.20
BA8.20.30
BA8.30.40
BA8.40.50
BA8.50.60
BA8.60.70
BA8.70.80
BA8.80.90
BA8...R

HEWI Befestigungsart 8...

- zur paarweisen Griffbefestigung auf Massivholz, Kunststoff-, Stahl- und Aluminium-Profilen
- Bohrung in der Tür \varnothing 12 mm

Türstärke 12-20 mm

Türstärke 20-30 mm

Türstärke 30-40 mm

Türstärke 40-50 mm

Türstärke 50-60 mm

Türstärke 60-70 mm

Türstärke 70-80 mm

Türstärke 80-90 mm

- dto., für **Griff 33.2070S**

Montagewerkzeug

- Sechskantschlüssel SW6

Montagehinweis

Auch zur Befestigung durch Einsteckschlösser verwendbar.

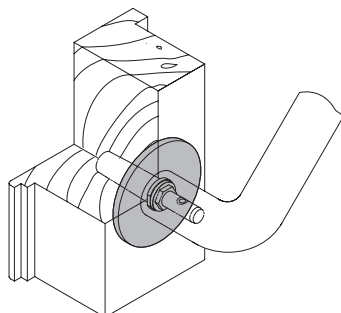

505340A

HEWI Renovierungslösung für Edelstahlgriffe

- Scheibe zum Abdecken bestehender Bohrungen auf der Tür
- \varnothing 70 mm, 4,5 mm dick
- aus Edelstahl
- Lieferung ohne Befestigungsart

Bestellnummer

Beschreibung

Befestigungsarten für: BA1...P..
einseitige Befestigung

→ Griffe mit Rosetten

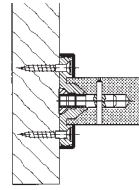

HEWI Befestigungsart 1...PA

· zur einseitigen Griffbefestigung von vorn mit Polyamid-Rosetten

Nicht verwendbar bei Griffen mit schrägen Stützen.
Lieferung ohne Senkkopfschrauben \varnothing 6 mm.

Bei Bestellung bitte Farbe angeben.*

	Stütze	Kappe	Rosettenunterteil	Griffbauhöhe
BA1.30PA*	\varnothing 30 mm	\varnothing 68 mm	Polyamid	+ 8 mm
BA1.33PA*	\varnothing 33 mm	\varnothing 70 mm	Polyamid	+ 6 mm
BA1.40PA*	\varnothing 40 mm	\varnothing 80 mm	Polyamid	+ 6 mm

BA1...STG

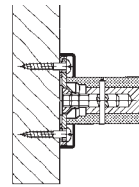

HEWI Befestigungsart 1...STG

· zur einseitigen Griffbefestigung von vorn mit
· Rosettenunterteil aus Stahl mit Polyamid-Kappen

Nicht verwendbar bei Griffen mit schrägen Stützen.
Lieferung ohne Senkkopfschrauben \varnothing 6 mm.

Bei Bestellung bitte Farbe angeben.*

	Stütze	Kappe	Rosettenunterteil	Griffbauhöhe
BA1.30STG*	\varnothing 30 mm	\varnothing 70 mm geteilt	Stahl	+ 5 mm
BA1.33STG*	\varnothing 33 mm	\varnothing 80 mm geteilt	Stahl	+ 5 mm

Befestigungsarten für: BA2...P..
paarweise Befestigung

→ Griffe mit Rosetten

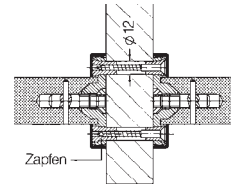

HEWI Befestigungsart 2...PA

· zur paarweisen Griffbefestigung von vorn mit Polyamid-Rosetten

Nicht verwendbar bei Griffen mit schrägen Stützen.
Lieferung ohne Befestigungsmaterial.

Bei Bestellung bitte Farbe angeben..*

	Stütze	Kappe	Rosettenunterteil	Griffbauhöhe
BA2.30PA*	\varnothing 30 mm	\varnothing 68 mm	Polyamid	+ 8 mm
BA2.33PA*	\varnothing 33 mm	\varnothing 70 mm	Polyamid	+ 6 mm
BA2.40PA*	\varnothing 40 mm	\varnothing 80 mm	Polyamid	+ 6 mm

BA2...STG

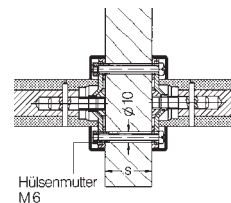

HEWI Befestigungsart 2...STG

· zur paarweisen Griffbefestigung von vorn mit
· Rosettenunterteil aus Stahl mit Polyamid-Kappen

Nicht verwendbar bei Griffen mit schrägen Stützen.
Lieferung ohne Befestigungsschrauben M6.

Bei Bestellung bitte Farbe angeben.*

	Stütze	Kappe	Rosettenunterteil	Griffbauhöhe
BA2.30STG*	\varnothing 30 mm	\varnothing 70 mm geteilt	Stahl	+ 5 mm
BA2.33STG*	\varnothing 33 mm	\varnothing 80 mm geteilt	Stahl	+ 5 mm

* Lieferbare Polyamid Farben

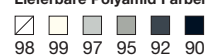

Information zu:

Stoßgriffen mit schrägen Stützen.
Beispiel BA5.1 (Standard) zu
BA5.1R (schräge Stützen).

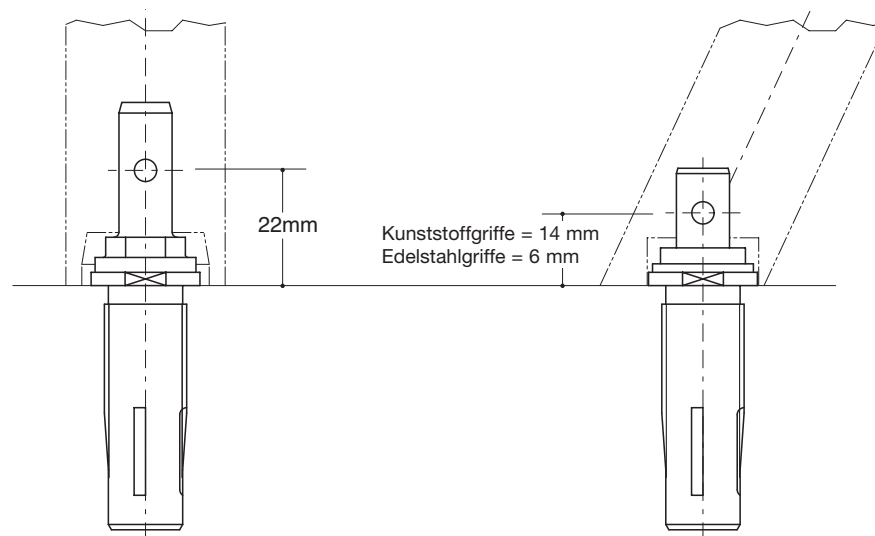

Achtung:

Bei Griffen mit schrägen Stützen ist das Platzangebot im Bereich der Befestigung wesentlich geringer. Die Verstiftungsbohrung bei Griffen mit schrägen Stützen liegt bei Kunststoffgriffen bei 14 mm, bei Edelstahlgriffen bei 6 mm.

Die Verstiftungsbohrung bei Griffen mit Standardstützen liegt bei 22 mm.

Somit wird eine kürzere Spezialschraube benötigt.

Unterscheidungsmerkmal in den Artikelnummern der Befestigungsarten ist das „R“.

Daher muss bei der Bestellung der Zusatz „R“ angegeben werden, z. B. BA5.1R.

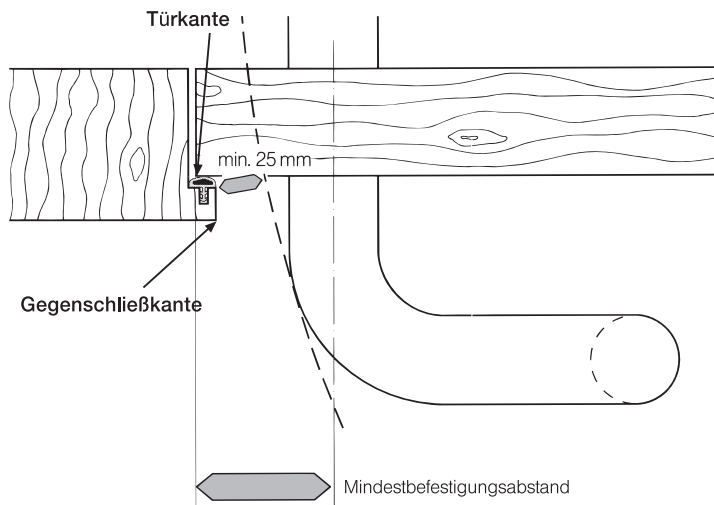

Sicherheitsabstand zur Gegenschließkante gemäß DGUV (Deutsche Gesetzliche Unfallversicherung)

Um Verletzungen der Hand beim Öffnen oder Schließen der Tür zu vermeiden, ist ein Sicherheitsabstand zwischen Griff (in Greifhöhe) und Tür-/Schließkante (an der Zarge) von mindestens 25 mm erforderlich (DGUV Richtlinie). Der für jeden Griff angegebene Mindestbefestigungsabstand zwischen Gegenschließkante und Griffbohrung gewährleistet die Einhaltung dieses Sicherheitsabstandes gemäß Unfallverhütungsvorschrift für Schulen GUV - V S 1 sowie Richtlinien für Kindergärten - Bau und Ausrüstung GUV - SR 2002 und DGUV 102-002.

→ siehe Tabelle nächste Seite und Produktbeschreibungen

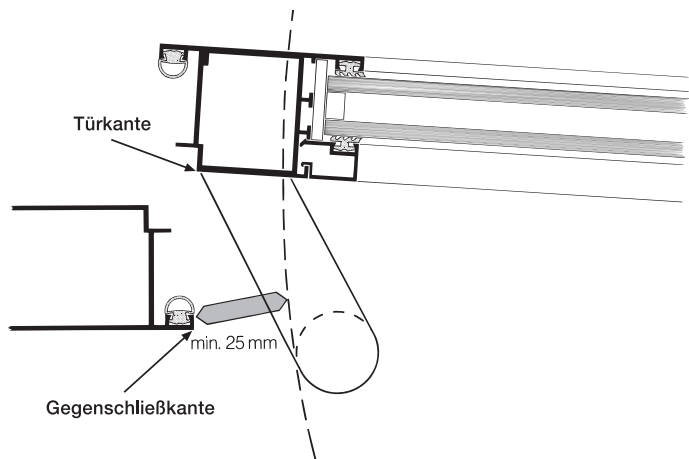

Besonders geeignet für Rahmentüren

Eine Auswahl von HEWI Griffen bietet den Sicherheitsabstand von 25 mm zur Gegenschließkante gemäß DGUV, auch dann, wenn sie bündig oder nur mit geringem Abstand zur Tür-/Schließkante befestigt werden. Diese Griffe sind für die Anwendung in öffentlichen Gebäuden empfohlen.

Gewährleisten Sicherheitsabstand zur Gegenschließkante von min. 25 mm lichter Weite gemäß Unfallverhütungsvorschrift für Schulen GUV - V S 1 sowie Richtlinien für Kindergärten - Bau und Ausrüstung GUV - SR 2002 und DGUV 102-002.

→ siehe Tabelle nächste Seite und Produktbeschreibungen

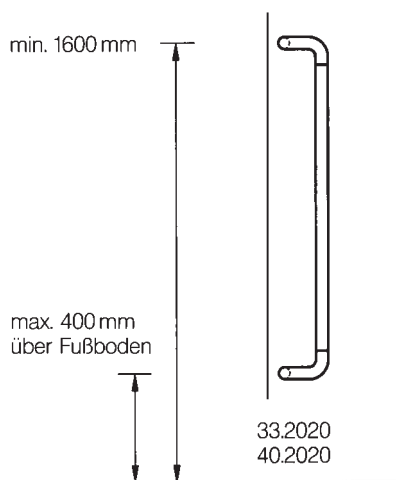

Reduzierter Mindestbefestigungsabstand

Wenn die Befestigungspunkte für die abgebildeten Griff-Formen außerhalb der üblichen Greifhöhen liegen, können die angegebenen Mindestbefestigungsabstände weiter unterschritten werden.

→ siehe Tabelle nächste Seite und Produktbeschreibungen

Mindestbefestigungsabstand
(minimale Bohrmaße)
für Griffe



Mindestbefestigungsabstand (Schließkante – Griffbohrung)	Standard (mm)	mit BA 5.0... (mm)
130.550.1	36	20
33.2010	49	20
33.2020	44	20
33.2023	44	
33.2070	49	20
33.2070S	Griffmontage bündig zur Tür-/Schließkante möglich (24 mm)	
40.2010, 40.2010R	55	24
40.2020	48	22
40.2023	48	
550.300GKWL	43	20
550.33GKLT	44	20
550.33GKRLT	36	20
550.33GKWL	44	20
550.33KSLT	54	22
550.33LT	49	20
550.40GKLT	47	22
550.40KSLT	54	20
550GKLT, 550.250GKLT	44	20
550KRLT	63	31
550LT, 550.250LT	48	20
Polyamid		
100XA.30...G1, ...G6	47	
100XA.30...G7	Griffmontage bündig zur Tür-/Schließkante möglich (15 mm)	
111XA.25...G1	43	
111XA.25...G2, ...G3, ...G4	36	
111XA.30...G1	46	
111XA.30...G3, ...G4	39	
160XA.25...G1	43	
160XA.25...G4, ...G6	39	
160XA.30...G1	46	
160XA.30...G4, ...G6	46	
160XA.30...G7	Griffmontage bündig zur Tür-/Schließkante möglich (22 mm)	
180XO.3030G6	45	
180XO.3030G7	Griffmontage bündig zur Tür-/Schließkante möglich (15 mm)	
Edelstahl		

Türzubehör | Bänder

Edelstahl und Polyamid

TÜRZUBEHÖR EDELSTAHL

Sortiment	260
Beschilderungen guide	262
Symbole	264
Türpuffer	268 – 269

TÜRZUBEHÖR POLYAMID

Sortiment	260 – 261
Beschilderungen guide	263
Symbole	265
Briefeinwürfe	266
Klingelplatten, Hausnummern	267
Türpuffer	270
Lüftungsgitter, Türschoner	271
Türschoner-Bestellformular	272

BÄNDER POLYAMID

Sortiment	261
Aufschraubbänder	273
Einfräsbänder	274 – 275
Technische Hinweise	276
Bestellhilfe	276



BESCHILDERUNGEN | SYMBOLE GUIDE EDELSTAHL, POLYAMID



GL0901... 150 x 150 mm
z. B. Herren und Damen
Seiten 262, 263



GL0601... 80 x 80 mm
z. B. Herren und Damen
Seiten 262, 263



GL0501... 55 x 55 mm
Drücken/Ziehen
Seiten 262, 263

SYMBOLE EDELSTAHL, POLYAMID



710XA.150.1
801.91.010
Seiten 264, 265



710XA.150.2
801.91.020
Seiten 264, 265



710XA.150.3
801.91.030
Seiten 264, 265



711DXA
711D
Seiten 264, 265



711ZX
711Z
Seiten 264, 265

TÜRPUFFER EDELSTAHL



611XA.15
Seite 269



611XA.30
Seite 269



611XA.65
Seite 269



625XA
Seite 269

TÜRPUFFER SYSTEM 100 EDELSTAHL



100XA611.15
Seite 268

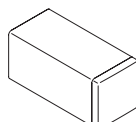

100XA611.65
Seite 268

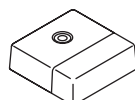

111XA625
Seite 268

TÜRPUFFER



610
Seite 270

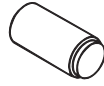

611...
Seite 270



615
Seite 270



620...
Seite 270



625, 625.1
Seite 270

BRIEFEINWÜRFE, KLINGELPLATTEN

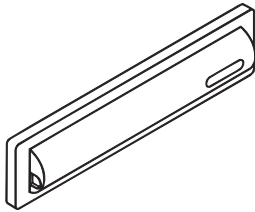

680.100
Seite 266

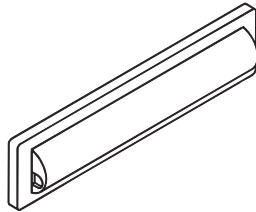

680.010
Seite 266

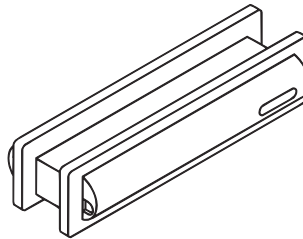

680...
Seite 266



685.1.11
Seite 267



685.1.21
Seite 267

HAUSNUMMERN



702.165...
Seite 267

LÜFTUNGSGITTER, TÜRSCHONER

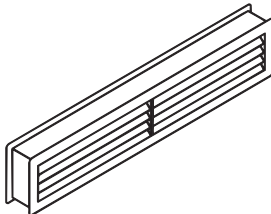

800...
Seite 271

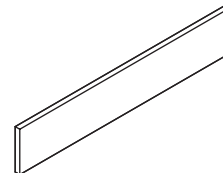

TS.SO...
Seite 271

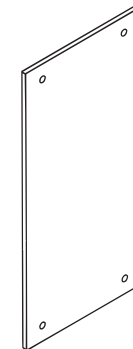

TS.200...
Seite 271

BÄNDER IN HOLZ-, STAHL- UND ALUMINIUMZARGEN

Dreirollenbänder für gefälzte Türen
bis 100 kg bis 180 kg

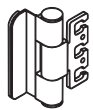

B8107.100
Seite 274

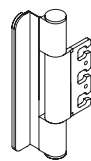

B8107.160
Seite 274

Dreirollenbänder für ungefälzte Türen
bis 100 kg bis 180 kg

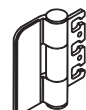

B9107.100
Seite 275

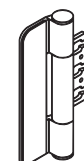

B9107.160
Seite 275

Aufschraubbänder
für ungefälzte Türen

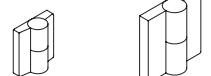

B9505...
Seite 273

Bestellnummer

Abmessungen in mm / Beschreibung

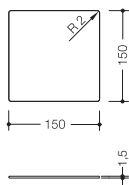

GL0901XA..0K
(Klebmontage)

HEWI Beschilderungen Edelstahl 150 mm x 150 mm

- selbstklebend, zur Klebmontage an Wänden oder Türen
- Hinweiszeichen aufgedruckt, System Otl Aicher
- 150 mm breit, 150 mm hoch und 1,5 mm dick
- aus hochwertigem Edelstahl, Oberfläche matt geschliffen

GL0901XA000K

- dto., blanko
- Türstärke 8-12 mm

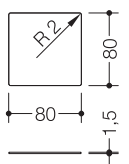

GL0601XA...0K
(Klebmontage)

HEWI Symbol Edelstahl 80 mm x 80 mm

- selbstklebend, zur Klebmontage an Wänden oder Türen
- Hinweiszeichen aufgedruckt, System Otl Aicher
- 80 mm breit, 80 mm hoch und 1,5 mm dick
- aus hochwertigem Edelstahl, Oberfläche matt geschliffen

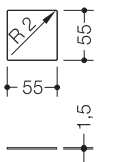

GL0501XA150K
GL0501XA160K
(Klebmontage)

HEWI Symbol Drücken Edelstahl 55 mm x 55 mm

- **HEWI Symbol Ziehen Edelstahl 55 mm x 55 mm**
- dto.

GL0501XA000K

- dto., blanko

SYMBOLE GUIDE ©1976 BY ERCO

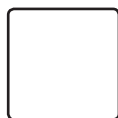

00
Blanko

01
WC-Herren

02
WC-Damen

03
WC-Behinderte

04
WC-Herren/Damen

15
Drücken

16
Ziehen

MATERIAL | OBERFLÄCHE

Edelstahl
matt geschliffen

Bestellnummer

Abmessungen in mm / Beschreibung

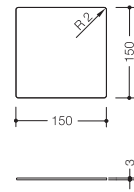

GL0901PC...0K
(Klebmontage)

HEWI Beschilderungen Kunststoff 150 mm x 150 mm

- selbstklebend, zur Klebmontage an Wänden oder Türen
- Hinweiszeichen aufgedruckt, System Otl Aicher
- 150 mm breit, 150 mm hoch und 3 mm dick
- aus hochwertigem Kunststoff in weiß

GL0901PC000K

- dto., blanko

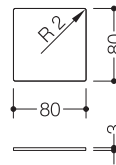

GL0601PC...0K
(Klebmontage)

HEWI Symbol Kunststoff 80 mm x 80 mm

- selbstklebend, zur Klebmontage an Wänden oder Türen
- Hinweiszeichen aufgedruckt, System Otl Aicher
- 80 mm breit, 80 mm hoch und 3 mm dick
- aus hochwertigem Kunststoff in weiß

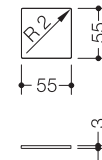

GL0501PC150K
GL0501PC160K
(Klebmontage)

HEWI Symbol Drücken Kunststoff 55 mm x 55 mm

HEWI Symbol Ziehen Kunststoff 55 mm x 55 mm

- dto.

GL0501PC000K

- dto., blanko

MATERIAL | FARBE







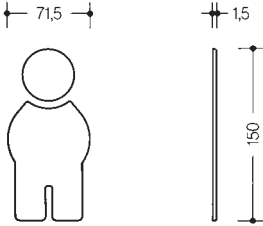

BESTELLANGABEN

QUERVERWEISE

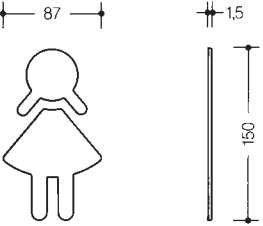
Kunststoff
in Weiß

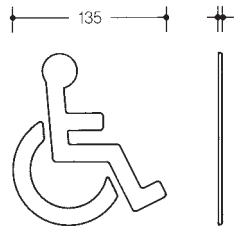
Bestellnummer
Gewünschte Piktogramm-Nummer
einsetzen, siehe links

- ← HEWI Türdrücker **ab Seite 39**
- ← HEWI Griffe **ab Seite 221**
- ← Übersicht Symbole guide **Seite 260**

	Bestellnummer	Abmessungen in mm / Beschreibung
	<p>710XA.150.1</p>	 <p>HEWI Symbol Mann</p> <ul style="list-style-type: none"> · aus Edelstahl, Oberfläche matt geschliffen · 71,5 mm breit, 150 mm hoch, 1,5 mm dick · selbstklebend
	<p>710XA.150.2</p>	 <p>HEWI Symbol Frau</p> <ul style="list-style-type: none"> · aus Edelstahl, Oberfläche matt geschliffen · 87 mm breit, 150 mm hoch, 1,5 mm dick · selbstklebend
	<p>710XA.150.3</p>	 <p>HEWI Symbol Barrierefrei</p> <ul style="list-style-type: none"> · aus Edelstahl, Oberfläche matt geschliffen · 135 mm breit, 150 mm hoch, 1,5 mm dick · selbstklebend
	<p>711DXA</p>	  <p>HEWI Symbol Drücken</p> <ul style="list-style-type: none"> · aus Edelstahl, Oberfläche matt geschliffen · ø 52 mm, 1,5 mm dick, selbstklebend
	<p>711ZX A</p>	<p>HEWI Symbol Ziehen</p> <ul style="list-style-type: none"> · dto. <p>Auch in anderen Sprachen lieferbar.</p>
<p>MATERIAL OBERFLÄCHE</p> <p>Edelstahl matt geschliffen, spiegelpoliert</p>	<p>BESTELLANGABEN</p> <p>Bestellnummer ggf. Sprache Bei Bestellung ggf. Oberfläche ersetzen: A = matt geschliffen (wie angegeben) C = spiegelpoliert</p>	<p>QUERVERWEISE</p> <p>← HEWI Türdrücker ab Seite 39 ← HEWI Griffe ab Seite 221</p>

Bestellnummer

Abmessungen in mm / Beschreibung



801.91.010

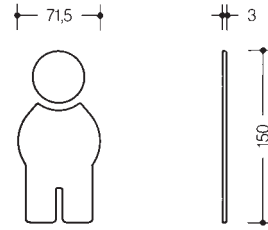

HEWI Symbol Mann

- 71,5 mm breit, 150 mm hoch und 3 mm dick
- selbstklebend, aus hochwertigem Polyamid



801.91.020

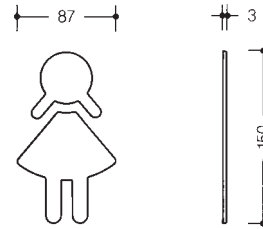

HEWI Symbol Frau

- 87 mm breit, 150 mm hoch und 3 mm dick
- selbstklebend, aus hochwertigem Polyamid



801.91.030

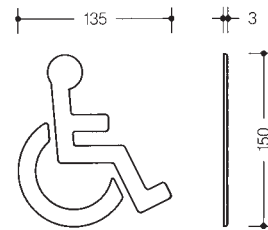

HEWI Symbol Barrierefrei

- 135 mm breit, 150 mm hoch und 3 mm dick
- selbstklebend, aus hochwertigem Polyamid



711D*



HEWI Symbol Drücken

- selbstklebend, ø 52 mm, 2 mm dick
- aus hochwertigem Polyamid



711Z*



HEWI Symbol Ziehen

- dto.

Auch in anderen Sprachen lieferbar.

MATERIAL | FARBE

BESTELLANGABEN

QUERVERWEISE

* Zusätzlich in HEWI Farbe 73 (Wiesengrün) erhältlich.

Polyamid
in allen HEWI Farben, siehe Ausklapper hinten

Bestellnummer
ggf. Sprache
Farbe

← HEWI Türdrücker **ab Seite 39**
← HEWI Griffe **ab Seite 221**

Bestellnummer

Abmessungen in mm / Beschreibung

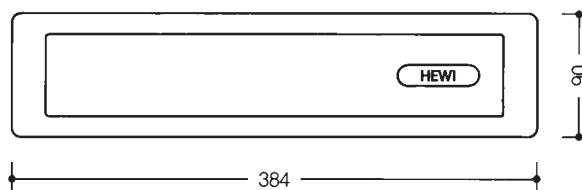

680.100

HEWI Briefeinwurf Außenklappe

- aus witterungsbeständigem Spezial-Polyamid
- mit Einwurfföffnung 326 x 35 mm und Namensschild 60 x 15 mm
- ohne Schacht, Fräsmaß 344 x 51 mm nach DIN EN 13724

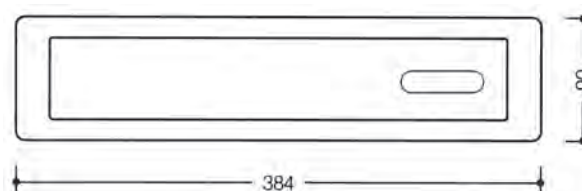

680.010

HEWI Briefeinwurf Innenklappe

- aus witterungsbeständigem Spezial-Polyamid
- mit Einwurfföffnung 326 x 35 mm, ohne Schacht
- Fräsmaß 344 x 51 mm nach DIN EN 13724

680.010.1

- dto., mit zusätzlicher Feder

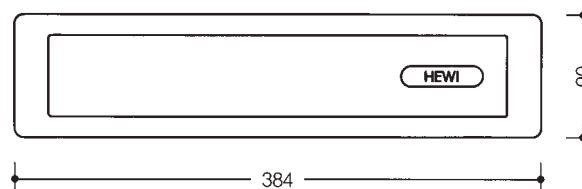

680...

HEWI Briefeinwurf

- aus witterungsbeständigem Spezial-Polyamid
- mit Einwurfföffnung 326 x 35 mm und Namensschild 60 x 15 mm
- stufenlos verstellbar
- Fräsmaß 344 x 51 mm nach DIN EN 13724

680.110

- für Türstärken von 20 - 35 mm

680.110.1

- dto., mit zusätzlicher Feder in der Innenklappe

680.111

- für Türstärken von 35 - 70 mm

680.111.1

- dto., mit zusätzlicher Feder in der Innenklappe

680.112

- für Türstärken von 65 - 100 mm

680.112.1

- dto., mit zusätzlicher Feder in der Innenklappe

MATERIAL | FARBE

Lieferbare Polyamid Farben

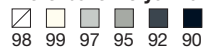

Bestellnummer

Abmessungen in mm / Beschreibung

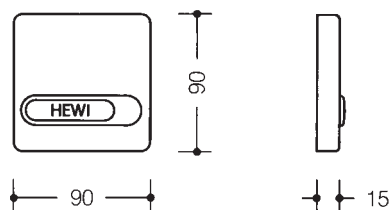

685.1.11

HEWI Klingelplatte

- für Niederspannungsstromkreise (max. 12 V)
- aus witterungsbeständigem Spezial-Polyamid
- mit Namensschild 60 x 15 mm
- mit Beleuchtung

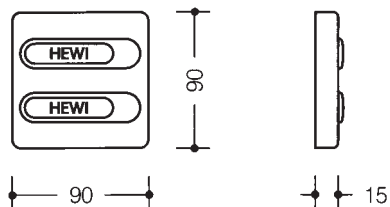

685.1.21

HEWI Klingelplatte

- für Niederspannungsstromkreise (max. 12 V)
- aus witterungsbeständigem Spezial-Polyamid
- mit Namensschild 60 x 15 mm
- mit Beleuchtung



702.165...

HEWI Hausnummern

702.165.1, 2, ...
702.165.A,...
702.165.BS

- aus witterungsbeständigem Spezial-Polyamid, ø 33 mm
- diebstahlgeschützte Befestigung
- Ziffern 0-9, ca. 165 mm hoch
- Kleinbuchstaben a-d
- Bindestrich

Empfehlung zur Montage der Hausnummern auf Dämmputz:
Befestigungsmaterial „Thermax 8“ der Firma Fischer ist bauseits
beizustellen.

BESTELLANGABEN

QUERVERWEISE

Bestellnummer
Farbe

← HEWI Türdrücker **ab Seite 39**
← HEWI Griffe **ab Seite 221**

Bestellnummer

Abmessungen in mm / Beschreibung



100XA611.15

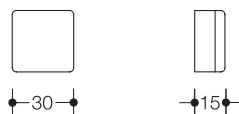

HEWI Wandtürpuffer

- aus Edelstahl, Vierkantrrohr 30 x 30 mm, 15 mm lang
- mit schwarzem, elastischen Puffer
- verdeckte Verschraubung
- Lieferung einschließlich Befestigungsmaterial



100XA611.65

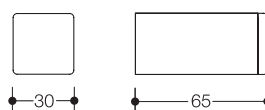

HEWI Wandtürpuffer

- aus Edelstahl, Vierkantrrohr 30 x 30 mm, 65 mm lang
- mit schwarzem, elastischen Puffer
- verdeckte Verschraubung
- Lieferung einschließlich Befestigungsmaterial



100XA625

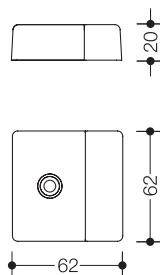

HEWI Bodentürpuffer

- aus Edelstahl, 62 x 62 mm, 20 mm hoch
- mit Verdrehsicherung
- mit schwarzem, elastischen Puffer
- sichtbare Verschraubung
- Lieferung einschließlich Befestigungsmaterial

MATERIAL | OBERFLÄCHE

Edelstahl

matt geschliffen, spiegelpoliert

Bestellnummer

Abmessungen in mm / Beschreibung



611XA.15

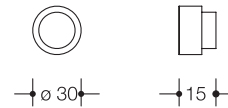

HEWI Wandtürpuffer

- aus Edelstahl, \varnothing 30 mm, 15 mm lang
- mit schwarzem, elastischen Puffer
- verdeckte Verschraubung
- Lieferung einschließlich Befestigungsmaterial



611XA.30

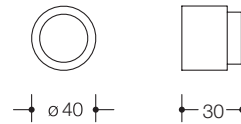

HEWI Wandtürpuffer

- aus Edelstahl, \varnothing 40 mm, 30 mm lang
- mit gefedertem, schwarzem, elastischen Puffer
- verdeckte Verschraubung
- Lieferung einschließlich Befestigungsmaterial



611XA.65

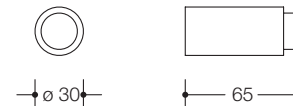

HEWI Wandtürpuffer

- aus Edelstahl, \varnothing 30 mm, 65 mm lang
- mit schwarzem, elastischen Puffer
- verdeckte Verschraubung
- Lieferung einschließlich Befestigungsmaterial



625XA

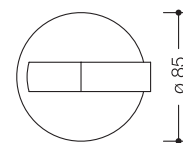
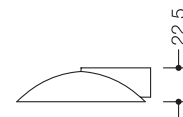

HEWI Bodentürpuffer

- aus Edelstahl, \varnothing 85 mm, 22,5 mm hoch
- mit gefedertem, schwarzem, elastischen Puffer
- verdeckte Verschraubung
- Lieferung einschließlich Befestigungsmaterial

625.1

HEWI Polyamid-Fußplatte

- vorzugsweise in HEWI Farbe 90 (Tiefschwarz)
- vergrößert die Pufferhöhe um 11 mm

BESTELLANGABEN

QUERVERWEISE

Bestellnummer

Bei Bestellung ggf. Oberfläche ersetzen:







A = matt geschliffen (wie angegeben)

C = spiegelpoliert

ggf. Farbe (bei 625.1)

← HEWI Türdrücker ab Seite 39

← HEWI Griffe ab Seite 221

	Bestellnummer	Abmessungen in mm / Beschreibung
	610	 <p>HEWI Wandtürpuffer</p> <ul style="list-style-type: none"> · aus hochwertigem Polyamid, \varnothing 35 mm, 24 mm lang · mit schwarzem, elastischen Puffer · Lieferung einschließlich Befestigungsmaterial
	611...	 <p>HEWI Wandtürpuffer</p> <ul style="list-style-type: none"> · aus hochwertigem Polyamid, \varnothing 40 mm · mit gefedertem, schwarzem, elastischen Puffer · Lieferung einschließlich Befestigungsmaterial <p>611.30 30 mm lang 611.60 60 mm lang 611.90 90 mm lang 611.105 105 mm lang</p>
	615	 <p>HEWI Bodentürpuffer</p> <ul style="list-style-type: none"> · aus hochwertigem Polyamid, \varnothing 52 mm, 42,5 mm hoch · mit schwarzem, elastischen Puffer · Lieferung einschließlich Befestigungsmaterial
	620...	 <p>HEWI Bodentürpuffer</p> <ul style="list-style-type: none"> · schwarzer elastischer Teller mit Rosette aus hochwertigem Polyamid · \varnothing 92 mm · Lieferung einschließlich Befestigungsmaterial <p>620.1 10 mm hoch 620.2 14 mm hoch 620.3 22 mm hoch</p>
	625	 <p>HEWI Bodentürpuffer</p> <ul style="list-style-type: none"> · aus hochwertigem Polyamid, \varnothing 85 mm, 22,5 mm hoch · mit gefedertem, schwarzem, elastischen Puffer · Lieferung einschließl. Befestigungsmaterial <p>625.1 HEWI Polyamid-Fußplatte vergrößert die Pufferhöhe um 11 mm</p>

MATERIAL | FARBE

BESTELLANGABEN

QUERVERWEISE

Polyamid
 in allen HEWI Farben, siehe Ausklapper hinten

Bestellnummer
Farbe

← HEWI Türdrücker **ab Seite 39**
 ← HEWI Griffe **ab Seite 221**

Bestellnummer

Abmessungen in mm / Beschreibung

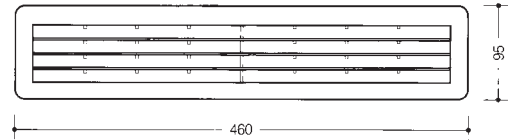
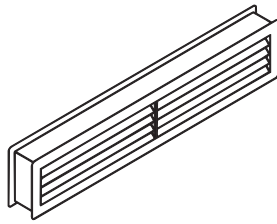

800N

HEWI Lüftungsgitter

- aus hochwertigem Polyamid, 150 cm² Luftöffnung
- für Türstärken von 30-45 mm



800PSB

- dto., aus Polystyrol



Fräsmaße 440 x 80 mm, R = 12,5 mm



TS.200

HEWI Türschoner-Platte

- aus Polystyrol, matt, 1000 x 2000 mm, 2 mm dick
- Befestigung mit Linsenkopf-Schrauben oder Polyamid-Nägeln
- in ausgewählten HEWI Farben, geringe Farbabweichungen möglich
- nicht für den Außenbereich geeignet

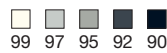

TS.200SK

- dto., selbstklebend



Abweichende Höhen, Breiten, Formen, Stanzungen, Umbug, etc. auf Anfrage.

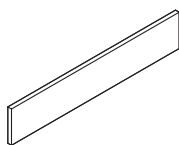
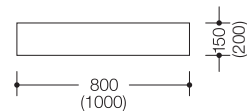

TS.SO15
TS.SO15SK
TS.SO15U
TS.SO15SKU

HEWI Sockelschoner

- aus Polystyrol, matt, 800-1000 mm breit, 2 mm dick
- Befestigung mit Linsenkopf-Schrauben oder Polyamid-Nägeln
- nicht für den Außenbereich geeignet

- 150 mm hoch
- 150 mm hoch, selbstklebend
- 150 mm hoch, Umbug von 10 mm
- 150 mm hoch, selbstklebend, Umbug von 10 mm
- 200 mm hoch
- 200 mm hoch, selbstklebend
- 200 mm hoch, Umbug von 10 mm
- 200 mm hoch, selbstklebend, Umbug von 10 mm



Abweichende Höhen, Breiten, Umbug, etc. auf Anfrage.

MATERIAL | FARBE

BESTELLANGABEN

QUERVERWEISE

Farb-Information direkt am Produkt

Bestellnummer
Farbe

- ← HEWI Türdrücker **ab Seite 39**
- ← HEWI Griffe **ab Seite 221**
- Türschoner-Bestellformular **Seite 272**

Bestellnummer

Abmessungen in mm / Beschreibung

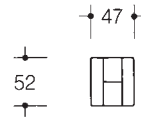

B9505.50L
B9505.50R

HEWI Aufschraubband

- für ungefälzte Türen (bis 40 kg) in Holz-, Stahl- oder Aluminiumzargen
- aus hochwertigem Polyamid
- mit tragendem Stahlgerüst aus verzinktem Stahlblech
- wartungsfreie Polyamidgleitlager
- Polyamidkappen zur Abdeckung der Schrauben

DIN links
DIN rechts

HEWI Ausgleichsfußscheibe

- aus hochwertigem Polyamid
- zum Ausgleich bei vor- oder zurückspringender Tür

AF50.1

1 mm dick

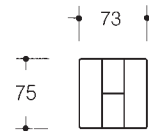

B9505.75LK
B9505.75RK

HEWI Aufschraubband

- für ungefälzte Türen (bis 80 kg) in Holz-, Stahl- oder Aluminiumzargen
- aus hochwertigem Polyamid
- mit tragendem Stahlgerüst aus verzinktem Stahlblech
- wartungsfreie Polyamidgleitlager
- Polyamidkappen zur Abdeckung der Schrauben

DIN links
DIN rechts

HEWI Aufschraubband (Federband)

- für Trennwandtüren (bis 25 kg)
- aus hochwertigem Polyamid mit korrosionsgeschützter Stahleinlage

DIN links, Federband
DIN rechts, Federband

Pro Tür sind 3 Bänder erforderlich.
Beispiel: DIN links: 2 x B9505.75LK, 1 x B9505.75LF

Montagewerkzeug

- Sechskantschlüssel SW6 und SW2,5

HEWI Befestigungsmaterial für Trennwandtüren

- besteht aus 4 Senkschrauben und Messingdübeln M6

Türstärke bis 13 mm
Türstärke ab 13 mm

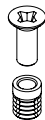

BM1182
BM1183

33602

HEWI Ausgleichsfußscheibe, 2 mm dick

- aus hochwertigem Polyamid
- zum Ausgleich bei vor- oder zurückspringender Tür

MATERIAL | FARBE

BESTELLANGABEN

QUERVERWEISE

Polyamid
in allen HEWI Farben, siehe Ausklapper hinten

Bestellnummer
Farbe

→ Technische Hinweise **Seite 276**
→ Bestellhilfe **Seite 276**



B8107.100

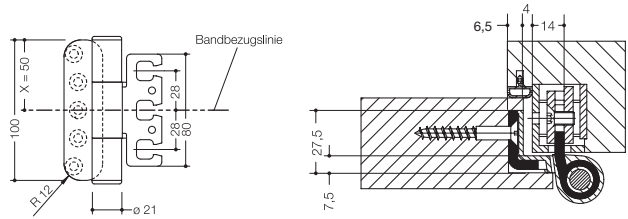

HEWI Dreirollenband

- für gefälzte Türen (bis 100 kg)
- an Holz-, Stahl- und Aluminiumzargen mit dreidimensional verstellbaren Aufnahmeelementen System VX und VZX
- aus hochwertigem Polyamid mit tragendem Stahlgerüst aus verzinktem 4 mm Stahlblech und geschlossener Bandrolle
- mit Edelstahlachse, wartungsfreien Polyamidgleitlagern und Polyamidkappen zur Abdeckung der Schrauben
- Einfrästiefe 6,5 mm



B8107.160

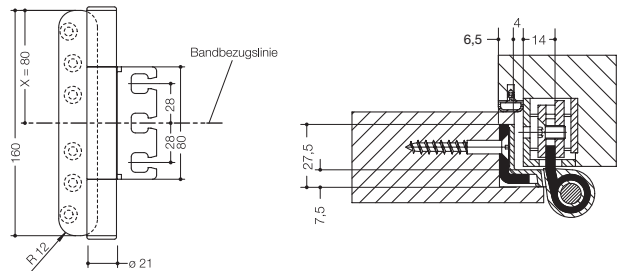

HEWI Dreirollenband

- für gefälzte Türen (bis 180 kg)
- an Holz-, Stahl- und Aluminiumzargen mit dreidimensional verstellbaren Aufnahmeelementen System VX und VZX
- aus hochwertigem Polyamid mit tragendem Stahlgerüst aus verzinktem 4 mm Stahlblech und geschlossener Bandrolle
- mit Edelstahlachse, wartungsfreien Polyamidgleitlagern und Polyamidkappen zur Abdeckung der Schrauben
- Einfrästiefe 6,5 mm



B8107.160FS

- für gefälzte Türen gemäß Anforderungen nach DIN EN 1935
- vier zusätzliche Stahlbuchsen verhindern im Brandfall ein Durchrutschen der Edelstahlachse

MATERIAL | FARBE

Polyamid

in allen HEWI Farben, siehe Ausklapper hinten

NORM



HEWI Dreirollenbänder mit Kennzeichen „FS“ sind nach DIN EN 1935 geprüft. Diese sind geeignet zur Anwendung an Feuer- und Rauchschutztüren, sowie an Türen in Flucht- und Rettungswegen.

Bandserie B...160FS

4 7 7 1 1 3 1 14

Bestellnummer

Abmessungen in mm / Beschreibung



B9107.100

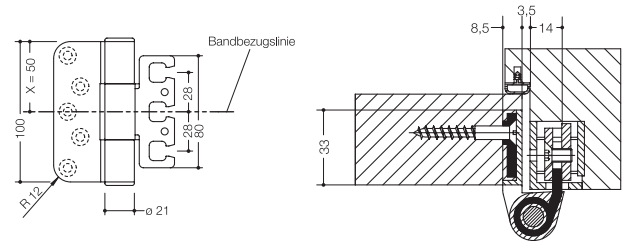

HEWI Dreirollenband

- für ungefälzte Türen (bis 100 kg)
- an Holz-, Stahl- und Aluminiumzargen mit dreidimensional verstellbaren Aufnahmeelementen System VX und VZX
- aus hochwertigem Polyamid mit tragendem Stahlgerüst aus verzinktem 4 mm Stahlblech und geschlossener Bandrolle
- mit Edelstahlachse, wartungsfreien Polyamidgleitlagern und Polyamidkappen zur Abdeckung der Schrauben
- Einfrästiefe 8,5 mm



B9107.160

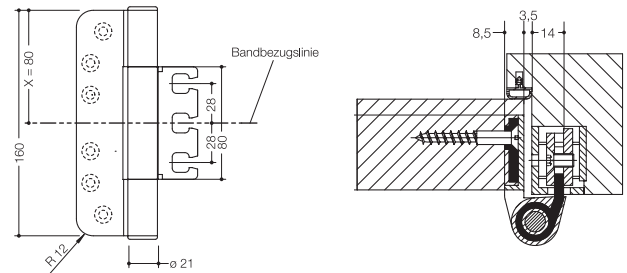

HEWI Dreirollenband

- für ungefälzte Türen (bis 180 kg)
- an Holz-, Stahl- und Aluminiumzargen mit dreidimensional verstellbaren Aufnahmeelementen System VX und VZX
- aus hochwertigem Polyamid mit tragendem Stahlgerüst aus verzinktem 4 mm Stahlblech und geschlossener Bandrolle
- mit Edelstahlachse, wartungsfreien Polyamidgleitlagern und Polyamidkappen zur Abdeckung der Schrauben
- Einfrästiefe 8,5 mm

CE B9107.160FS

- für ungefälzte Türen gemäß Anforderungen nach DIN EN 1935
- vier zusätzliche Stahlbuchsen verhindern im Brandfall ein Durchrutschen der Edelstahlachse

LEISTUNGSERKLÄRUNG

Die Leistungserklärung nach Verordnung (EU) 305/2011 steht für die Bänder mit CE-Zeichen unter www.hewi.de zum Download bereit oder kann über 05691/82-300 bzw. support@hewi.de angefordert werden.

BESTELLANGABEN

Bestellnummer
Farbe

QUERVERWEISE

→ Technische Hinweise **Seite 270**
→ Bestellhilfe **Seite 270**

Technische Einzelheiten

- Bandaußendurchmesser 21 mm
- korrosionsgeschützte Stahleinlage
- geschlossene Bandrolle
- Bandhöhe 100/160 mm
- **Achse aus Edelstahl** - rostfrei
- Achsdurchmesser 9 mm mit Verdrehsicherung
- **wartungsfreie Polyamidlager**
- je nach Ausführung vormontiert
- rechts/links einsetzbar

Zargenanbindung

- Holz-, Stahl-, Aluminiumzargen - Aufnahmeelement VX..., VZX...

Einsetzbarkeit

- Holz-, Stahl- und Aluminiumzargen
- Holztüren
- FH-Holztüren

Tragfähigkeit

- bei Bandhöhe 100 mm - bis 100 kg
- bei Bandhöhe 160 mm - bis 180 kg

Befestigung

- empfohlene Senkholzschrauben $\varnothing 6 \times 50$ mm

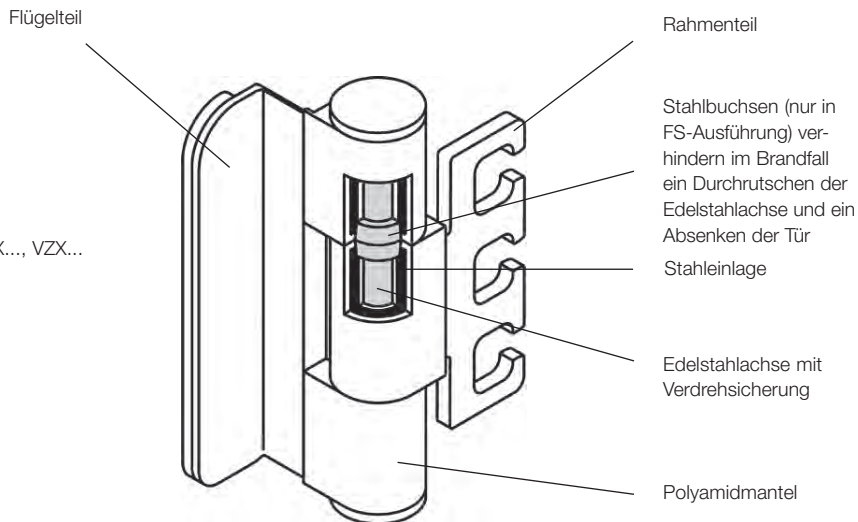

Nummernsystematik

Kennzeichnet	Arten
Kennbuchstabe für HEWI Bänder	B
Türenart	8 - gefälzt 9 - ungefälzt
Bandaufnahme in der Tür	1 - eingefräst 5 - aufgeschraubt
Bandaufnahme in der Zarge	05 - aufgeschraubt 07 - Aufnahmeelement - VX (3D)
Bauhöhe	160 - 160 mm 100 - 100 mm 75 - 75 mm 50 - 52 mm
Bandausführung	FS - Feuerschutz L - DIN links R - DIN rechts LK - Aufschraubband DIN links LF - Feder (Aufschraub)band DIN links RK - Aufschraubband DIN rechts RF - Feder (Aufschraub)band DIN rechts

Garderoben | Haken

Polyamid, Edelstahl, Metall

GARDEROBEN POLYAMID

Planungshilfe, Prüfzertifikat	279
Sortiment	280 – 281
Zahnputzbecherleisten	282 – 283
Hakenformen für Stangen	284 – 286
Garderobenstangen	287 – 291
Garderobenraupe	291
Kleiderbügel, Piktogramme	292 – 293

HAKEN

Sortiment	280 – 281
System 162	294
Serie 805 Classic	294
System 800 K	295
Serie 477	296 – 297, 299
Serie 801	297 – 298





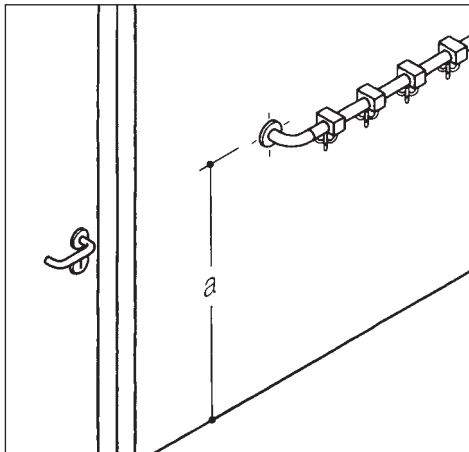

GARDEROBEN

Dieses Register enthält Garderobenstangen mit unterschiedlichen Hakenformen, Wandhaken, Kleiderbügel und Piktogramme.

Die Produkte wurden speziell für den Einsatz im öffentlichen Bereich entwickelt, und berücksichtigen insbesondere die hohen Anforderungen von Kindergärten, Schulen, Kliniken, Arztpraxen usw.

PLANEN

Übersichtliche Tabellen ermöglichen einen schnellen Abgleich zwischen Raumangebot, Platzbedarf und HEWI Sortiment.

LIEFERN

HEWI liefert Garderoben- und Handtuchstangen in vormontierten Baugruppen von bis zu 2,70 m Länge.

MONTIEREN

Längere Wandgarderoben können mittels Steckverbindung einfach montiert werden.

HAKENABSTÄNDE

Es gibt bundesweit keine einheitlichen Vorschriften über Hakenabstände, gültig ist Länderrecht.

Für HEWI Produkte gilt folgender Standard:

150 mm für Garderoben- und Handtuchstangen.

Eine Abstimmung der Abstände ist im Zweifel mit der örtlichen Baubehörde vorzunehmen.

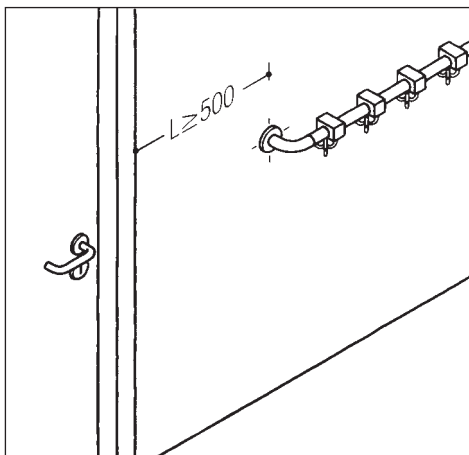

MINDESTABSTAND

Nach BAGUV Prüfgrundsätzen für Garderoben an Schulen und Kindergärten gilt:

„...die Einhaltung eines Mindestabstandes von 500 mm zu Türöffnungen, vorspringenden Wandecken und Treppenläufen...“.

EMPFOHLENE EINBAUHÖHE A FÜR GARDEROBEN

Kindergarten	1200 ± 100 mm
Primarbereich	1400 ± 100 mm
Sekundarbereich	1600 ± 100 mm

EMPFOHLENE EINBAUHÖHE A FÜR WASCHBEREICHE

Kindergarten	900 ± 100 mm
--------------	--------------



SICHERHEIT

Garderoben müssen so gestaltet sein, dass eine Verletzungsgefahr weitgehend ausgeschlossen ist. Abgerundete Formen, nach hinten zeigende Hakenenden oder drehbare Haken und verdeckte Befestigungen mindern die Verletzungsgefahr.

HEWI Garderoben erfüllen diese Bedingungen und sind für erhöhte Anforderungen in Kindergärten oder Schulen nach geltenden Richtlinien GS geprüft (geprüfte Sicherheit).

ZAHNPUTZBECHERLEISTEN

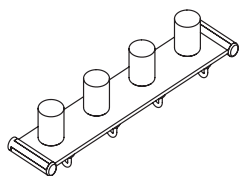

Neu
Zahnputzbecherleiste mit Haken
800.03.400 Seite 282

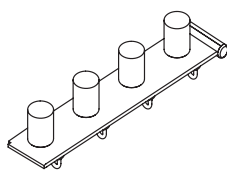

Neu
Erweiterungsset
Zahnputzbecherleiste mit Haken
800.03.410 Seite 282

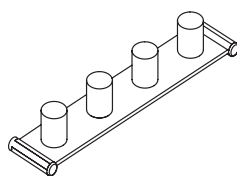

Neu
Zahnputzbecherleiste
800.03.401 Seite 283

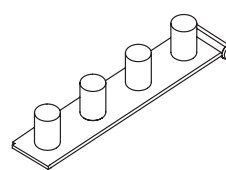

Neu
Erweiterungsset
Zahnputzbecherleiste
800.03.411 Seite 283

GARDEROBENSTANGEN

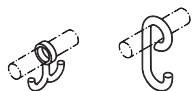

Haken, verschiebbar
33.1700 Seite 286
40.1710 Seite 286
477.30.020 Seite 286

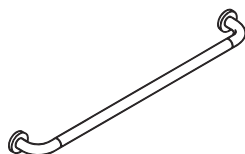

Garderobenstange
33.7010... Seite 288

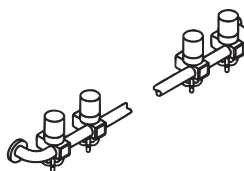

Garderobenstange mit Haken
33.7300.PB8 Seite 287
33.7310.PB8 Seite 289

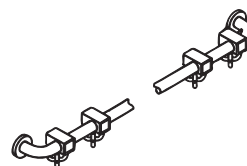

Garderobenstange mit Haken
33.7310.P8 Seite 289

GARDEROBENSTANGEN

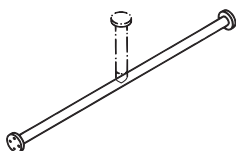

Garderobenstange
33.7030 Seite 290

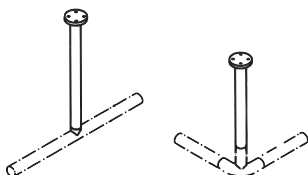

Deckenstütze
33.7100A Seite 291
33.7100B Seite 291

HAKEN

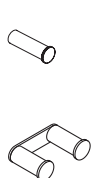

Haken System 162 | Serie 805 Classic
162.90.0... Seite 294
805.90.0... Seite 294

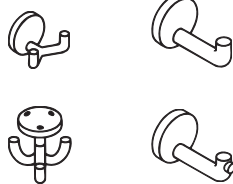

Haken Serie 477 | 801 | 800 K
477.90.0... (+) Seite 296, 297
801.90.0... (+) Seite 298
800.90.0... Seite 295
950.90.0... Seite 300

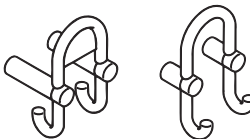

Garderobendoppelhaken Serie 801
801.90.031 Seite 297
801.90.030 Seite 297
801.90.040 Seite 298

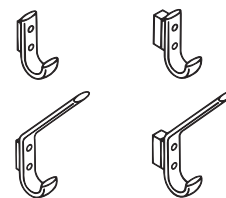

Garderobenhaken Serie 477
477.90.06.. Seite 299
477.90.07.. Seite 299

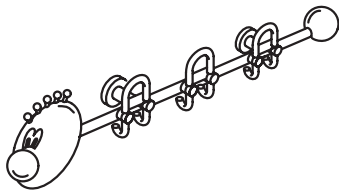

Garderobenraupe
33.733...6H...

Seite 291



Symbolträger
713
713.5

Seite 285
Seite 285

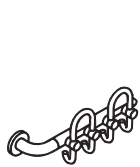

Garderobenstange mit Haken
33.7310.6HP

Seite 289

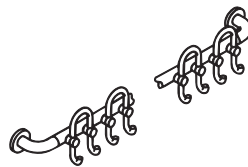

Garderobenstange mit Haken
33.7010.6V

Seite 288

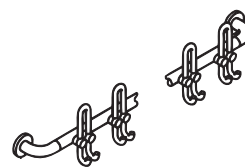

Garderobenstange mit Haken
33.7010.7V

Seite 288



Kleiderbügel
570...

Seite 292



Kleider- und Hosenbügel
571...

Seite 292

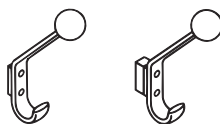

Garderobenhaken Serie 477
477.90.08..

Seite 299

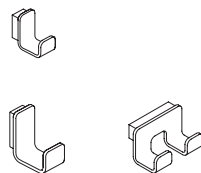

Haken Serie 805

805.90.100
805.90.110
805.90.120

Seite 313
Seite 313
Seite 313



Haken System 100

100.90.010...
100.90.020...
100.90.030...

Seite 317
Seite 317
Seite 317



Haken System 800 | 800 K

800.90.010...
800.90.020...
800.90.06040



Seite 319, 321
Seite 319, 321
Seite 319



Neu 800.03.400

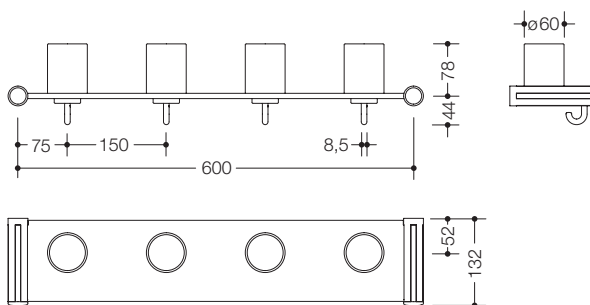

HEWI Zahnputzbecherleiste mit Haken, 4 Plätze

- Halter aus hochwertigem Polyamid in HEWI Farbe 74 (Apfelgrün)
- Zahnputzbecher und Haken bilden jeweils ein Farbpaar, aus hochwertigem Polyamid
- Bestückung der farbigen Haken erfolgt in angegebener Reihenfolge aus Sichtrichtung des Nutzers von links nach rechts
- Trägerplatte aus robustem HPL, Oberfläche weiß, seidig glänzend mit leichter Struktur
- Abstand zwischen den Plätzen: 150 mm
- entspricht den Vorgaben der DGUV-Richtlinie 82 "Kindertageseinrichtungen"
- max. statische Belastung 20 kg
- nachrüstbar
- 630 mm breit (Achismaß 600 mm), 122 mm hoch, 132 mm tief
- zur Ergänzung der Plätze dient das HEWI Erweiterungsset 800.03.410
- zur Individualisierung zusätzlich HEWI Piktogramm-Bögen in Blanko-Ausführung zum Beschriften 33.1772E oder mit Motiven 33.1772A-D (selbstklebend) erhältlich (bitte separat bestellen)

Bei Bestellung bitte Farbe der Becher und Haken in gewünschter Reihenfolge angeben.

Farbbeispiel



Neu 800.03.410

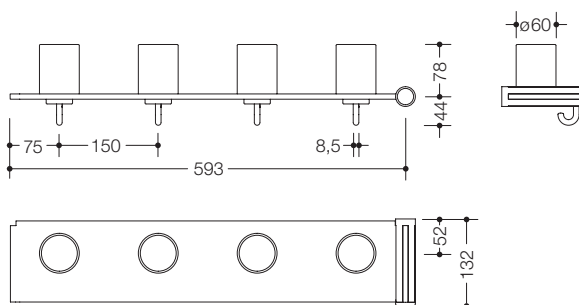

HEWI Erweiterungsset Zahnputzbecherleiste mit Haken, 4 Plätze

- zum Nachrüsten der Zahnputzbecherleiste mit Haken um 4 Plätze
- ein Halter aus hochwertigem Polyamid in HEWI Farbe 74 (Apfelgrün)
- dto., 608 mm breit

Bei Bestellung bitte Farbe der Becher und Haken in gewünschter Reihenfolge angeben.

Farbbeispiel

MATERIAL | FARBE

Trägerplatte HPL

Polyamid

Halter

Becher und Haken (paarweise) in allen HEWI Farben, siehe Ausklapper hinten

Bestellnummer

Abmessungen in mm / Beschreibung



Neu 800.03.401

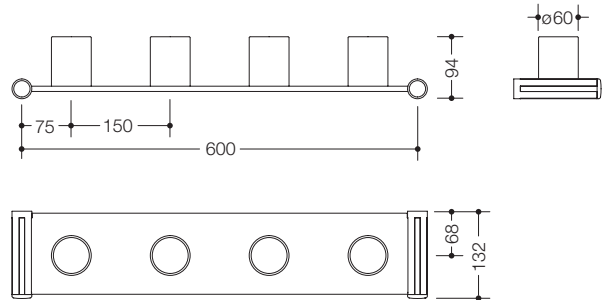

HEWI Zahnputzbecherleiste, 4 Plätze

- Halter aus hochwertigem Polyamid in HEWI Farbe 74 (Apfelgrün)
- Trägerplatte aus robustem HPL, Oberfläche weiß, seidig glänzend mit leichter Struktur
- Abstand zwischen den Plätzen: 150 mm
- entspricht den Vorgaben der DGUV-Richtlinie 82 "Kindertageseinrichtungen"
- max. statische Belastung 20 kg
- nachrüstbar
- 630 mm breit (Achismaß 600 mm), 94 mm hoch, 132 mm tief
- zur Ergänzung der Plätze dient das HEWI Erweiterungsset 800.03.411
- zur Individualisierung zusätzlich HEWI Piktogramm-Bögen in Blanko-Ausführung zum Beschriften 33.1772E oder mit Motiven 33.1772A-D (selbstklebend) erhältlich (bitte separat bestellen)

Farbbeispiel

Bei Bestellung bitte Farbe der Becher angeben.



Neu 800.03.411

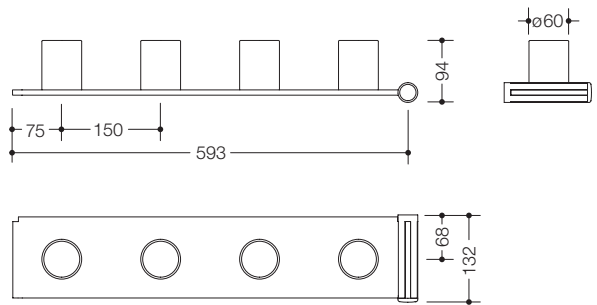

HEWI Erweiterungsset Zahnputzbecherleiste, 4 Plätze

- zum Nachrüsten der Zahnputzbecherleiste um 4 Plätze
- ein Halter aus hochwertigem Polyamid in HEWI Farbe 74 (Apfelgrün)
- dto., 608 mm breit

Farbbeispiel

Bei Bestellung bitte Farbe der Becher angeben.

Bestellangaben

Querverweise

Bestellnummer
Farbe (siehe Info am Produkt)

Bitte beachten:
Befestigungsmaterial im Lieferumfang

→ HEWI Haken **Seite 296**
→ HEWI Piktogramme **Seite 293**

Bestellnummer

Abmessungen in mm / Beschreibung



...6H

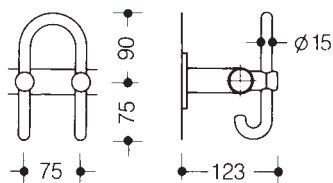

HEWI Haken für Garderobenstangen

- zur Kombination mit HEWI Garderobenstangen \varnothing 33 mm
- feststehender Doppelhaken, nach hinten zeigend
- aus hochwertigem Polyamid



...6V

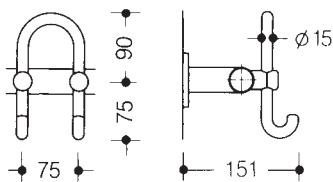

HEWI Haken für Garderobenstangen

- zur Kombination mit HEWI Garderobenstangen \varnothing 33 mm
- feststehender Doppelhaken, nach vorn zeigend
- aus hochwertigem Polyamid



...7H

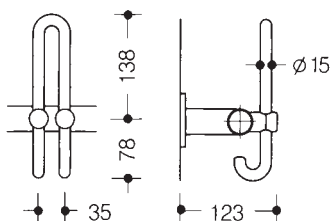

HEWI Haken für Garderobenstangen

- zur Kombination mit HEWI Garderobenstangen \varnothing 33 mm
- feststehender Doppelhaken, nach hinten zeigend
- aus hochwertigem Polyamid



...7V

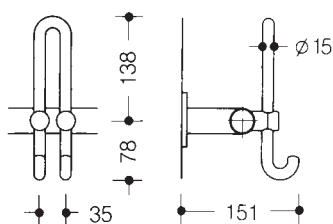

HEWI Haken für Garderobenstangen

- zur Kombination mit HEWI Garderobenstangen \varnothing 33 mm
- feststehender Doppelhaken, nach vorn zeigend
- aus hochwertigem Polyamid

MATERIAL | FARBE

Polyamid

in allen HEWI Farben, siehe Ausklapper hinten

Bestellnummer

Abmessungen in mm / Beschreibung



..6HP

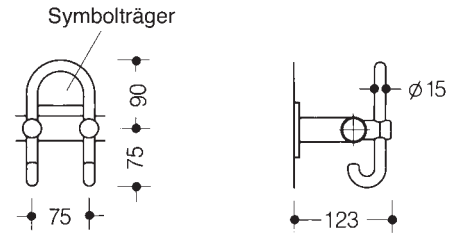

HEWI Haken für Garderobenstangen

- zur Kombination mit HEWI Garderobenstangen \varnothing 33 mm
- besteht aus einem feststehenden Doppelhaken nach hinten zeigend mit Symbolträger für HEWI Piktogramme 33.1771..
- aus hochwertigem Polyamid



...P8

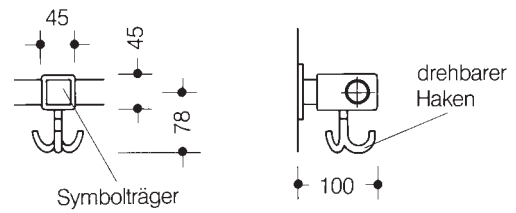

HEWI Haken für Garderobenstangen

- zur Kombination mit HEWI Garderobenstangen \varnothing 33 mm
- besteht aus einem drehbaren Dreifachhaken mit Symbolträger für HEWI Piktogramme 33.1770...
- aus hochwertigem Polyamid



...PB8

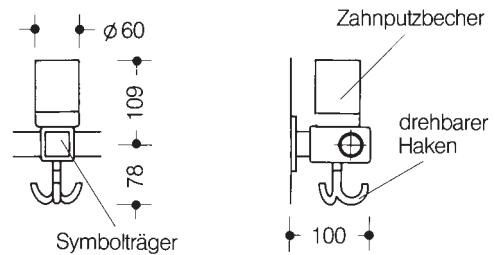

HEWI Haken für Garderobenstangen

- zur Kombination mit HEWI Garderobenstangen \varnothing 33 mm
- besteht aus einem drehbaren Dreifachhaken mit Symbolträger für HEWI Piktogramme 33.1770... und Zahnputzbecher
- passende HEWI Piktogramme für Zahnputzbecher: 33.1772...
- aus hochwertigem Polyamid

41382

HEWI Zahnputzbecher für Pikto-Set



713

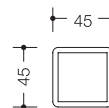

HEWI Symbolträger

- mit Aufnahmefenster 36 x 36 mm für HEWI Piktogramme 33.1770...
- Bef. mit 2 Senkholzschrauben \varnothing 3,5 mm o. doppelseitigem Klebeband
- aus hochwertigem Polyamid
- Lieferung ohne Befestigungsmaterial

713.5

Verpackungseinheit 5 Stück

BESTELLANGABEN

QUERVERWEISE

Bestellnummer
Farbe

Bitte beachten:

HEWI Piktogramme bitte separat bestellen, da nicht im Lieferumfang enthalten.

→ HEWI Garderobenstangen **Seite 287, 289**
→ HEWI Piktogramme **Seite 293**

Bestellnummer

Abmessungen in mm / Beschreibung

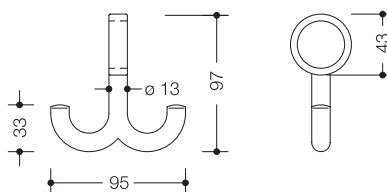

33.1700

HEWI Garderobendoppelhaken

- verschiebbar, passend auf HEWI Stangen \varnothing 33 mm
- empfohlener Mindestabstand 150 mm
- aus hochwertigem Polyamid

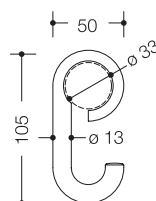

477.30.020

HEWI Garderobenhaken

- verschiebbar, passend auf HEWI Stangen \varnothing 33 mm
- empfohlener Mindestabstand 75 mm
- aus hochwertigem Polyamid

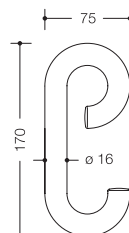

40.1710

HEWI Garderobenhaken

- verschiebbar, passend auf HEWI Stangen \varnothing 33 mm
- empfohlener Mindestabstand 75 mm
- aus hochwertigem Polyamid

MATERIAL | FARBE

BESTELLANGABEN

QUERVERWEISE

Polyamid
in allen HEWI Farben, siehe Ausklapper hinten

Bestellnummer
Farbe

→ HEWI Garderobenstangen **ab Seite 288**
→ HEWI Piktogramme **Seite 293**

Bestellnummer

Abmessungen in mm / Beschreibung

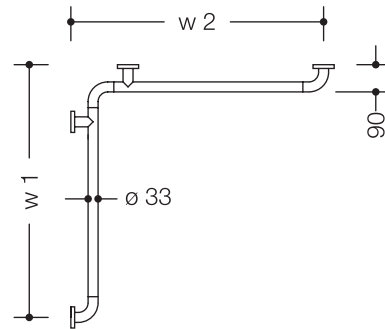

33.7300.PB8

HEWI Garderobenstange

- aus Stangensystem ø 33 mm
- Polyamid mit korrosiongeschütztem Stahlkern
- vorbereitet mit Edelstahlrosetten ø 70 mm zur Wandmontage
- Lieferung ohne Befestigungsschrauben und Dübel

Hakenabstand 150 mm	
Plätze	w1/w2 (mm)
2	400
3	550
4	700
5	850
6	1000
7	1150
8	1300
9	1450
10	1600
11	1750
12	1900
13	2050
14	2200
15	2350
16	2500
17	2650
18	2800
19	2950
20	3100
21	3250
22	3400
23	3550
24	3700
25	3850

Weitere Längen auf Anfrage

Alle hier aufgeführten Garderoben sind von der Rücknahme ausgeschlossen.

ERLÄUTERUNGEN

Wandmaß w1 oder w2 + 35 mm entspricht der Gesamtlänge der Garderobenstange inklusive Rosetten und Wandabstand (siehe Skizze oben). Je nach Achsmaß sind zusätzliche Wandstützen im Lieferumfang enthalten.

BESTELLANGABEN

Bestellnummer
Farbe
Wandmaß w1 und w2 (mm)

Bitte beachten:
 HEWI Piktogramme bitte separat bestellen, da nicht im Lieferumfang enthalten.

QUERVERWEISE

- ← HEWI Planungshilfe **Seite 279**
- ← HEWI Haken **Seiten 284-285**
- HEWI Piktogramme **Seite 293**

Bestellnummer

Abmessungen in mm / Beschreibung



33.7010

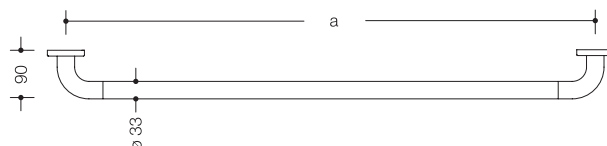

68 **HEWI Garderobenstange**

- aus Stangensystem ø 33 mm
- Polyamid mit korrosionsgeschütztem Stahlkern
- vorbereitet mit Edelstahlrosetten ø 70 mm zur Wandmontage
- Lieferung ohne Befestigungsschrauben und Dübel

Staffelmaße für Garderobenstange ohne Haken/mit verschiebbaren Haken

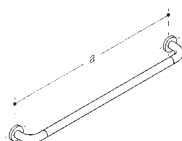

Bestellnummer	33.7010
a (mm)	
300-599	
600-1099	
1100-1599	
1600-2099	
2100-2599	
2600-3099	
3100-3599	
3600-4099	

Bitte beachten:

Verschiebbare Haken bitte separat bestellen, da nicht im Lieferumfang enthalten.

Staffelmaße für Garderobenstange mit feststehenden Haken ohne Symbolträger



33.7010.6V



33.7010.7V



Bestellnummer	33.7010.6H	33.7010.7H
Hakenabstand	150 mm	
Plätze	a (mm)	
2	450	
3	600	
4	750	
5	900	
6	1050	
7	1200	
8	1350	
9	1500	
10	1650	
11	1800	
12	1950	
13	2100	
14	2250	
15	2400	
16	2550	
17	2700	
18	2850	
19	3000	
20	3150	
21	3300	
22	3450	
23	3600	
24	3750	
25	3900	

Weitere Längen auf Anfrage

MATERIAL | FARBE

Polyamid
in allen HEWI Farben, siehe Ausklapper hinten

ERLÄUTERUNGEN

Befestigungsabstand a + 70 mm entspricht der Gesamtlänge der Garderobenstange inklusive Rosetten (siehe Skizze oben).

Je nach Achsmaß sind zusätzliche Wandstützen im Lieferumfang enthalten.

Staffelmaße für Garderobenstange mit feststehenden Haken mit Symbolträger

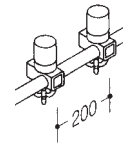
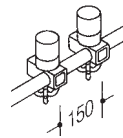
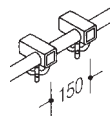
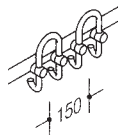

Bestellnummer	33.7310.6HP	33.7310.P8	33.7310.PB8	33.7410.PB8
Hakenabstand	150 mm	150 mm	150 mm	200 mm
Plätze	a (mm)	a (mm)	a (mm)	a (mm)
2	450	326	326	376
3	600	476	476	576
4	750	626	626	776
5	900	776	776	976
6	1050	926	926	1176
7	1200	1076	1076	1376
8	1350	1226	1226	1576
9	1500	1376	1376	1776
10	1650	1526	1526	1976
11	1800	1676	1676	2176
12	1950	1826	1826	2376
13	2100	1976	1976	2576
14	2250	2126	2126	2776
15	2400	2276	2276	2976
16	2550	2426	2426	3176
17	2700	2576	2576	3376
18	2850	2726	2726	3576
19	3000	2876	2876	3776
20	3150	3026	3026	3976
21	3300	3176	3176	4176
22	3450	3326	3326	4376
23	3600	3476	3476	4576
24	3750	3626	3626	4776
25	3900	3776	3776	4976

Weitere Längen auf Anfrage

BITTE BEACHTEN:

BESTELLANGABEN

QUERVERWEISE

HEWI Piktogramme bitte separat bestellen,
da nicht im Lieferumfang enthalten.

Alle hier aufgeführten Garderoben sind von
der Rücknahme ausgeschlossen.

Bestellnummer
Farbe
Befestigungsabstand a (mm)

← HEWI Planungshilfe **Seite 279**
← HEWI Haken **Seite 284-285**
→ HEWI Piktogramme **Seite 293**

Bestellnummer

Abmessungen in mm / Beschreibung

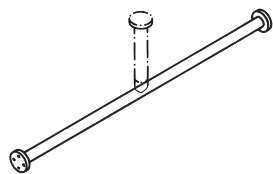

33.7030

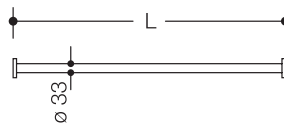

HEWI Garderobenstange

- für Kleiderbügel oder verschiebbare Haken
- aus Stangensystem \varnothing 33 mm
- hochwertiges Polyamid mit korrosionsgeschütztem Stahlkern
- Länge bauseits auf jedes Maß kürzbar
- vorgerichtet mit Edelstahlrosetten \varnothing 70 mm zur Wandmontage

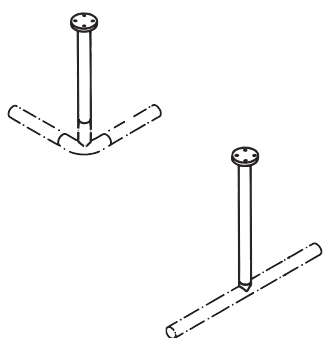

33.7100...

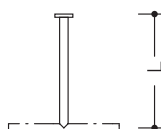

HEWI Deckenstütze

- aus Stangensystem, \varnothing 33 mm
- hochwertiges Polyamid mit korrosionsgeschütztem Stahlkern
- Länge nicht verstellbar
- vorgerichtet mit Edelstahlrosetten \varnothing 70 mm zur Deckenmontage

33.7100A
33.7100B

montiert am 90° Bogen
montiert an gerader Stange

Lieferung nur in Verbindung mit Garderobenstange.

MATERIAL | FARBE

Polyamid

in allen HEWI Farben, siehe Ausklapper hinten

Garderobenraupe

in festgelegter Farbkombination wie abgebildet.
Andere Farbkombinationen auf Anfrage.

BESTELLANGABEN

Bestellnummer

Farbe

**Stangenmaß der Garderobenstangen
und der Deckenstütze L (mm)**

BITTE BEACHTEN:

Deckenstützen müssen separat bestellt werden.
Die benötigte Anzahl wird auf Anfrage automatisch ermittelt.
Lieferung ohne Befestigungsschrauben und Dübel.

Bestellnummer

Abmessungen in mm / Beschreibung

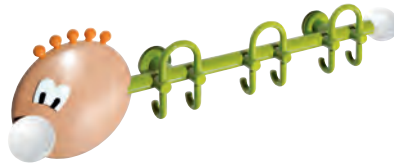
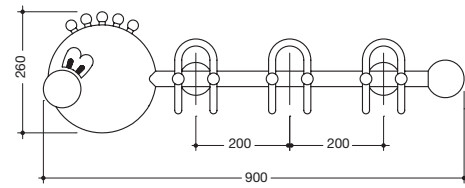

HEWI Garderobenraupe klein, ohne Piktogrammträger

- aus Stangensystem, ø 33 mm
- mit korrosionsgeschütztem Stahlkern
- gerades Rohr aus Polyamid in HEWI Farbe 74 (Apfelgrün)
- 3 feststehende Doppelhaken (801.90.030) in HEWI Farbe 74 (Apfelgrün)
- Raupenkopf ø 230 mm, aus MDF mit Buchedekorfolie
- Nase ø 80 mm, aus Polyamid in HEWI Farbe 98 (Signalweiß)
- Krone aus Polyamidkugeln ø 23 mm in HEWI Farbe 24 (Orange)
- Abschluss mit Kugel aus Polyamid in HEWI Farbe 98 (Signalweiß)
- ca. 900 mm lang, ca. 260 mm hoch
- Befestigung mit Rosetten ø 70 mm

Farbunterschiede in der Buche-Dekorfolie sind möglich.
Andere Farbkombinationen auf Anfrage.

Lieferung ohne Befestigungsschrauben und Dübel.

33.7336.6HR
33.7336.6HL

rechtszeigend
linkszeigend

HEWI Garderobenraupe klein, mit Piktogrammträger

- dto., mit Trägerplatten 60 x 41 mm für HEWI Piktogramme 33.1771...

33.7336.6HPR
33.7336.6HPL

rechtszeigend
linkszeigend

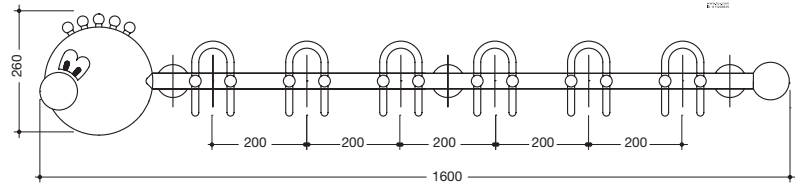

HEWI Garderobenraupe groß, ohne Piktogrammträger

- dto., ca. 1600 mm lang, ca. 260 mm hoch
- 6 feststehende Doppelhaken (801.90.030) in HEWI Farbe 74 (Apfelgrün)

33.7332.6HR
33.7332.6HL

rechtszeigend
linkszeigend

HEWI Garderobenraupe groß, mit Piktogrammträger

- dto., mit Trägerplatten 60 x 41 mm für HEWI Piktogramme 33.1771...

33.7332.6HPR
33.7332.6HPL

rechtszeigend
linkszeigend

QUERVERWEISE

- ← verschiebbare HEWI Haken **Seite 286**
- HEWI Kleiderbügel **Seite 292**
- HEWI Piktogramme **Seite 293**

Alle hier aufgeführten Garderoben sind von der Rücknahme ausgeschlossen.

Garderoben



570.1
570.3

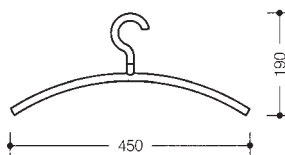

HEWI Kleiderbügel

- ø 15 mm, passend auf HEWI Stangen ø 33 mm
- aus hochwertigem Polyamid

mit feststehendem Haken
mit drehbarem Haken mit 90°-Rastpunkten



570.2
570.4

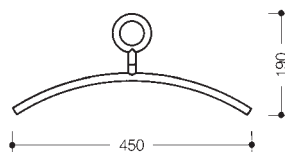

HEWI Kleiderbügel

- ø 15 mm, passend auf HEWI Stangen ø 33 mm
- aus hochwertigem Polyamid

mit feststehender Öse
mit drehbarer Öse mit 90°-Rastpunkten



571.3

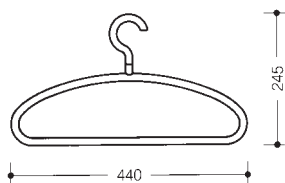

HEWI Kleider- und Hosenbügel

- ø 15 mm, passend auf HEWI Stangen ø 33 mm
- mit drehbarem Haken mit 90°-Rastpunkten
- aus hochwertigem Polyamid



571.4

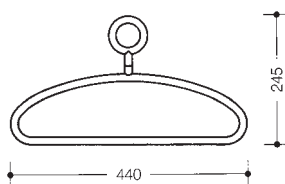

HEWI Kleider- und Hosenbügel

- ø 15 mm, passend auf HEWI Stangen ø 33 mm
- mit drehbarer Öse mit 90°-Rastpunkten
- aus hochwertigem Polyamid

MATERIAL | FARBE

Polyamid

in allen HEWI Farben, siehe Ausklapper hinten

Bestellnummer

Abmessungen in mm / Beschreibung



33.1770...

...A
...B
...D
...E

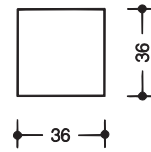

HEWI Piktogramm-Bogen

- mehrfarbig, für Hakenform ...P8, ...PB8 und Symbolträger 713
- 36 x 36 mm, nicht selbstklebend
- 25 verschiedene Motive je Serie
- Serie Natur
- Serie Fahrzeuge | Spielsachen
- Serie Tiere
- Blanko-Ausführung Weiß für Selbstbeschriftung bzw. -bemalung

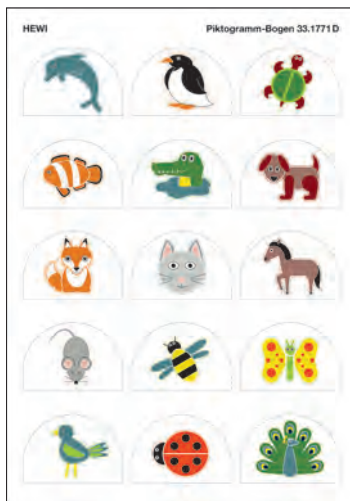

33.1771...

...A
...B
...D
...E

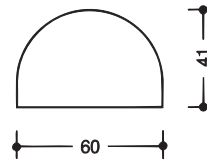

HEWI Piktogramm-Bogen

- mehrfarbig, für HEWI Hakenform ...6HP und Doppelhaken 801.90.031
- 60 x 41 mm, selbstklebend
- 25 verschiedene Motive je Serie
- Serie Natur
- Serie Fahrzeuge | Spielsachen
- Serie Tiere
- Blanko-Ausführung Weiß für Selbstbeschriftung bzw. -bemalung



33.1772...

...A
...B
...D
...E



HEWI Piktogramm-Bogen

- mehrfarbig, z. B. für Zahnputzbecher
- ø 40 mm, selbstklebend
- 25 verschiedene Motive je Serie
- Serie Natur
- Serie Fahrzeuge | Spielsachen
- Serie Tiere
- Blanko-Ausführung Weiß für Selbstbeschriftung bzw. -bemalung

BESTELLANGABEN

QUERVERWEISE

Bestellnummer
Farbe

← HEWI Haken mit Symbolträgern **Seite 285**

Garderoben

Bestellnummer

Abmessungen in mm / Beschreibung



162.90.01040

HEWI Einzelhaken

- zylindrischer Haken
- aus Metall, hochwertig verchromt
- 35 mm lang, \varnothing 18 mm
- zur Wandmontage, verdeckte Befestigung
- inklusive korrosionsfreiem HEWI Befestigungsmaterial

162.90.010XA

- dto., aus hochwertigem Edelstahl, Oberfläche matt geschliffen

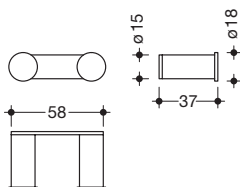

162.90.03040

HEWI Doppelhaken

- Doppelhaken mit zwei zylindrischen Hakenteilen
- aus Metall, hochwertig verchromt
- 58 mm breit, 18 mm hoch, 37 mm tief
- zur Wandmontage mit verdeckter Befestigung
- inklusive korrosionsfreiem HEWI Befestigungsmaterial

162.90.030XA

- dto., aus hochwertigem Edelstahl, Oberfläche matt geschliffen



805.90.011

HEWI Wandhaken

- diebstahlgeschützt durch verdeckte Verschraubung
- 45 mm tief, Rosette \varnothing 50 mm
- aus hochwertigem Edelstahl, Oberfläche matt geschliffen
- Lieferung ohne Befestigungsmaterial

805.90.030

- dto., 80 mm tief, Rosette \varnothing 70 mm

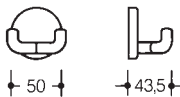

805.90.025

HEWI Doppelhaken

- diebstahlgeschützt durch verdeckte Verschraubung
- 43,5 mm tief, Rosette \varnothing 50 mm
- aus hochwertigem Edelstahl, Oberfläche matt geschliffen
- Lieferung ohne Befestigungsmaterial

MATERIAL | OBERFLÄCHE

Edelstahl
matt geschliffen

QUERVERWEISE

← weitere Produkte System 162 **Seite 83, 304**
→ weitere Produkte Serie 805 **ab Seite 310**

Bestellnummer

Abmessungen in mm / Beschreibung

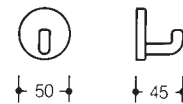

800.90.03091

800.90.03099

HEWI Einzelhaken

- diebstahlgeschützt durch verdeckte Verschraubung
- 45 mm tief, Rosette ø 50 mm
- aus hochwertigem Polyamid
- Rosettenkappe in HEWI Farbe 98 (Signalweiß)
- Haken in 16 HEWI Farben
- Rosettenkappe in HEWI Farbe 99 (Reinweiß)
- Haken in 16 HEWI Farben

Bei Bestellung bitte Farbe angeben. Lieferung ohne Schrauben und Dübel.

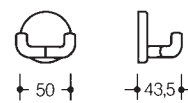

800.90.04091

800.90.04099

HEWI Doppelhaken

- diebstahlgeschützt durch verdeckte Verschraubung
- 43,5 mm tief, Rosette ø 50 mm
- aus hochwertigem Polyamid
- Rosettenkappe in HEWI Farbe 98 (Signalweiß)
- Haken in 16 HEWI Farben
- Rosettenkappe in HEWI Farbe 99 (Reinweiß)
- Haken in 16 HEWI Farben

Bei Bestellung bitte Farbe angeben. Lieferung ohne Schrauben und Dübel.

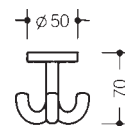

800.90.05091

800.90.05099

HEWI Dreifachhaken

- drehbarer Haken mit Befestigungsrosette
- zum Aufschrauben von unten mit 4 mm Senkschrauben
- zum Durchschrauben von oben mit M4-Gewindeschrauben und Vierkantmuttern
- 70 mm hoch, Rosette ø 50 mm
- aus hochwertigem Polyamid
- Rosettenkappe in HEWI Farbe 98 (Signalweiß)
- Hakenteil in 16 HEWI Farben
- Rosettenkappe in HEWI Farbe 99 (Reinweiß)
- Hakenteil in 16 HEWI Farben

Bei Bestellung bitte Farbe angeben. Lieferung ohne Schrauben und Dübel.

MATERIAL | FARBE

Polyamid

16 HEWI Farben für System 800 K

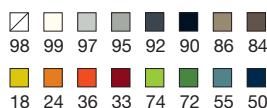

BESTELLANGABEN

**Bestellnummer
Farbe**

QUERVERWEISE

→ weitere Produkte System 800 K **ab Seite 320**

Bestellnummer

Abmessungen in mm / Beschreibung



477.90.010

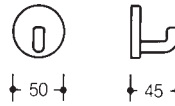

HEWI Einzelhaken

- diebstahlgeschützt durch verdeckte Verschraubung
- 45 mm tief, Rosette \varnothing 50 mm, aus hochwertigem Polyamid

⊕ 477.90D010

HEWI active+ Einzelhaken

- dto., in HEWI Farbe 98 (Signalweiß), mit antimikrobiell wirksamem Mikrosilber



477.90.025

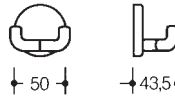

HEWI Doppelhaken

- diebstahlgeschützt durch verdeckte Verschraubung
- 43,5 mm tief, Rosette \varnothing 50 mm, aus hochwertigem Polyamid

⊕ 477.90D025

HEWI active+ Doppelhaken

- dto., in HEWI Farbe 98 (Signalweiß), mit antimikrobiell wirksamem Mikrosilber



477.90.015



HEWI Haken

- als Unterkopfhaken geeignet
- diebstahlgeschützt durch verdeckte Verschraubung
- 50 mm hoch, Rosette \varnothing 50 mm, aus hochwertigem Polyamid



477.90.030

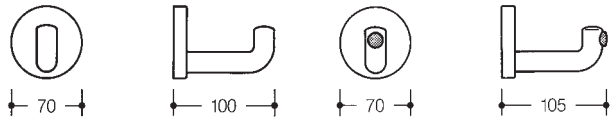

HEWI Einzelhaken

- diebstahlgeschützt durch verdeckte Verschraubung
- 100 mm tief, Rosette \varnothing 70 mm, aus hochwertigem Polyamid



477.90.035

- dto., 105 mm tief, mit schwarzem Türpuffer



477.90.040

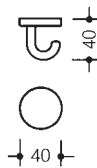

HEWI Haken

- als Unterkopfhaken geeignet
- diebstahlgeschützt durch verdeckte Verschraubung
- 40 mm hoch, Rosette \varnothing 40 mm, aus hochwertigem Polyamid

MATERIAL | FARBE

⊕ HEWI active+ Produkte sind in der HEWI Farbe 98 (Signalweiß) erhältlich.

Polyamid
in allen HEWI Farben, siehe Ausklapper hinten

Bestellnummer

Abmessungen in mm / Beschreibung



477.90.050

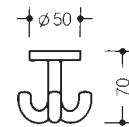

HEWI Dreifachhaken

- drehbarer Haken, zum Aufschrauben von unten mit 4 mm Senkschrauben oder zum Durchschrauben von oben mit M4-Gewindeschrauben und Vierkantmuttern
- Rosette \varnothing 50 mm, 70 mm hoch, aus hochwertigem Polyamid

⊕ **477.90D050**

HEWI active+ Einzelhaken

- dto., in HEWI Farbe 98 (Signalweiß), mit antimikrobiell wirksamem Mikrosilber



HEWI Dreifachhaken

- drehbarer Haken, mit Gegenplatte zum Durchschrauben von unten mit drei 4 mm Senkholzschrauben
- Rosette \varnothing 50 mm, aus hochwertigem Polyamid

477.90.051

für Platten bis 15 mm Dicke

477.90.052

für Platten über 15 mm Dicke



801.90.030

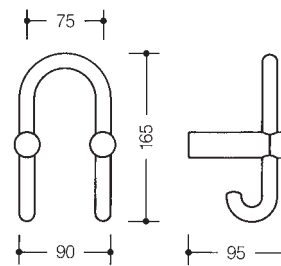

HEWI Garderobendoppelhaken

- Haken nach hinten zeigend
- Befestigungsabstand 75 mm, Ausladung 95 mm
- aus hochwertigem Polyamid



801.90.031

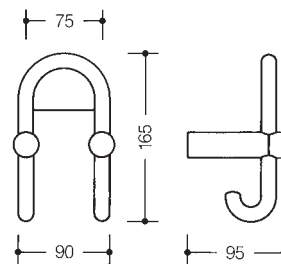

HEWI Garderobendoppelhaken mit Symbolträger

- dto., mit Symbolträger für HEWI Piktogramm 33.1771...

BESTELLANGABEN

QUERVERWEISE

Bestellnummer
Farbe

Bitte beachten:
Lieferung ohne Befestigungsmaterial.

→ weitere Produkte Serie 477 **ab Seite 306**

Bestellnummer

Abmessungen in mm / Beschreibung



801.90.040

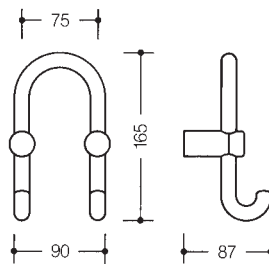

HEWI Garderobendoppelhaken

- Haken nach vorn zeigend
- Befestigungsabstand 75 mm, Ausladung 87 mm
- aus hochwertigem Polyamid



801.90.010

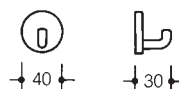

HEWI Einzelhaken

- diebstahlgeschützt durch verdeckte Verschraubung
- 30 mm tief, Rosette ø 40 mm
- aus hochwertigem Polyamid

⊕ 801.90D010

HEWI active* Einzelhaken

- dto., in HEWI Farbe 98 (Signalweiß), mit antimikrobiell wirksamem Mikrosilber



801.90.020

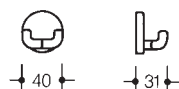

HEWI Doppelhaken

- diebstahlgeschützt durch verdeckte Verschraubung
- 31 mm tief, Rosette ø 40 mm
- aus hochwertigem Polyamid

MATERIAL | FARBE

⊕ **HEWI active*** Produkte sind in der HEWI Farbe 98 (Signalweiß) erhältlich.

Polyamid
in allen HEWI Farben, siehe Ausklapper hinten

Bestellnummer

Abmessungen in mm / Beschreibung

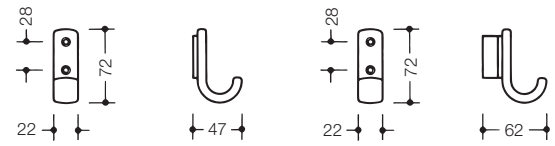

477.90.060

HEWI Garderobenhaken

- 72 mm hoch, 22 mm breit und 47 mm tief
- Befestigungsabstand 28 mm
- aus hochwertigem Polyamid

477.90.061

HEWI Garderobenhaken

- dto., mit Distanzstück, 62 mm tief

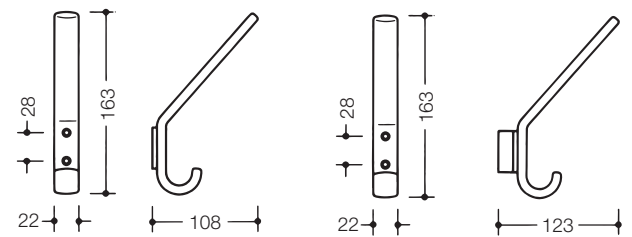

477.90.070

HEWI Garderobenhaken

- 163 mm hoch, 22 mm breit und 108 mm tief
- Befestigungsabstand 28 mm
- aus hochwertigem Polyamid

477.90.071

HEWI Garderobenhaken

- dto., mit Distanzstück, 123 mm tief

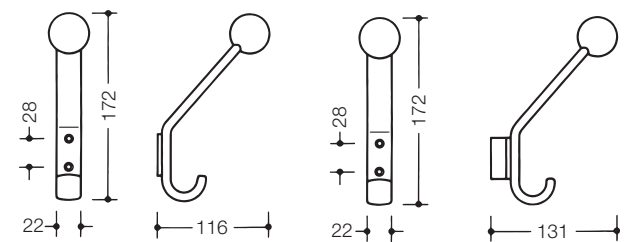

477.90.080

HEWI Garderobenhaken

- mit Kugel
- 172 mm hoch, 22 mm breit und 116 mm tief
- Befestigungsabstand 28 mm
- aus hochwertigem Polyamid

477.90.081

HEWI Garderobenhaken

- dto., mit Distanzstück, 131 mm tief

Garderoben

BESTELLANGABEN

QUERVERWEISE

Bestellnummer
Farbe

Bitte beachten:
Lieferung ohne Befestigungsmaterial.

→ weitere Produkte Serie 477 **ab Seite 306**

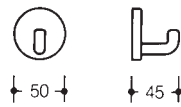

950.90.01050

HEWI Einzelhaken

- diebstahlgeschützt durch verdeckte Verschraubung
- 45 mm tief, Rosette ø 50 mm
- aus chromoptisch beschichtetem Polyamid

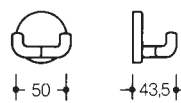

950.90.02550

HEWI Doppelhaken

- diebstahlgeschützt durch verdeckte Verschraubung
- 43,5 mm tief, Rosette ø 50 mm
- aus chromoptisch beschichtetem Polyamid

MATERIAL | FARBE

Polyamid
chromoptisch beschichtet

BESTELLANGABEN

Bestellnummer

Bitte beachten:
Lieferung ohne Befestigungsmaterial.

Sanitär

Chrom, Edelstahl und Polyamid

ACCESSOIRES

Sortiment	302 – 303
System 162	304 – 305
Serie 477	306 – 309
Serie 805 Classic	310 – 311
Serie 805	312 – 315
System 100	316 – 317
System 800	318 – 319
System 800K	320 – 322
System 815	323 – 325

TRENNWANDBESCHLÄGE

Sortiment	303
Trennwandbeschläge	326 – 328
Befestigungsart	327



SYSTEM 162 EDELSTAHL, CHROM



WC-Bürstengarnitur
162.20.100...
Seite 304

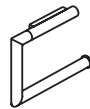

WC-Papierhalter
162.21.100...
Seite 305

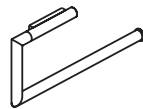

WC-Papierhalter
162.21.200...
Seite 305

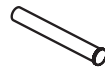

Reservepapierhalter
162.21.300...
Seite 305



Einzelhaken, Doppelhaken
162.90.010...
162.90.030...
Seite 305

SERIE 477 POLYAMID

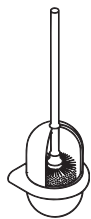

WC-Bürstengarnitur
477.20.100...
477.20D100 ⊕
Seite 306



WC-Papierhalter
477.21.100
477.21D100 ⊕
477.21.150
Seite 307



Reservepapierhalter
477.21.200
477.21D200 ⊕
Seite 307



Haken
477.90.010
477.90D010 ⊕
477.90.030
Seite 309

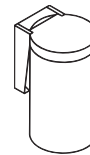

Abfallbehälter
477.05.100
477.05D100 ⊕
Seite 308

SERIE 805 CLASSIC EDELSTAHL

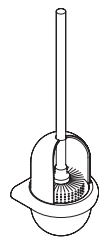

WC-Bürstengarnitur
805.20.100
Seite 310



WC-Papierhalter
805.21.100
Seite 311



WC-Papierhalter
805.21.200
Seite 311



Haken
805.90.011
805.90.030
Seite 311

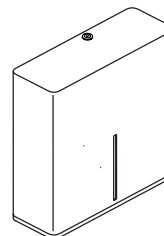

WC-Großrollenhalter
805.21.600
Seite 314

SERIE 805 EDELSTAHL

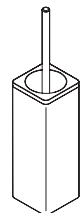

WC-Bürstengarnitur
805.20.200
Seite 312

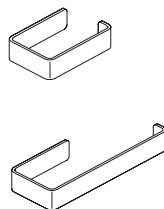

WC-Papierhalter
805.21.500
805.21.550
Seite 312, 313

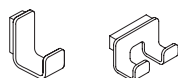

Haken
805.90.1...
805.90.120
Seite 313

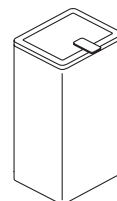

Hygieneabfallbehälter,
Hygienekombination
805.05.200
805.05.210
Seite 315

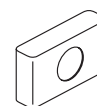

Hygienebeutelspender
805.06.700
Seite 314

SYSTEM 100, CHROM

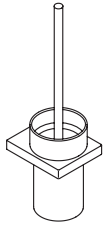

WC-Bürstengarnitur
100.20.100...
Seite 316

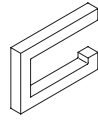

WC-Papierhalter
100.21.100...
Seite 316

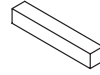

Reservepapierhalter
100.21.200...
Seite 317



Einzelhaken
100.90.010...
100.90.020...
Seite 317

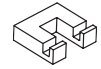

Doppelhaken
100.90.030...
Seite 317

SYSTEM 800 CHROM | SYSTEM 800 K POLYAMID

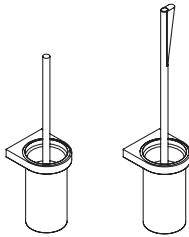

WC-Bürstengarnitur
800.20.200...
Seite 318, 320



WC-Papierhalter
800.21.1...
Seite 318-320

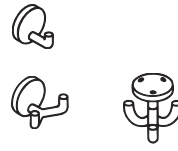

Haken
800.90.030...
800.90.040...
800.90.090...
Seite 322



Haken
800.90.010...
800.90.020...
800.90.06040
Seite 319, 321



SYSTEM 815 CHROM, BICOLOR

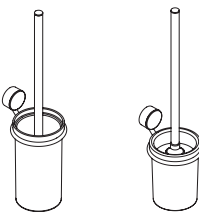

WC-Bürstengarnitur
815.20.100...
Seite 323



WC-Papierhalter
815.21.100...
Seite 324



WC-Papierhalter mit Deckel
815.21.200...
Seite 324



Reservepapierhalter
815.21.300...
815.21.310...
Seite 324, 325

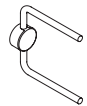

Haken
815.90.010...
815.90.020...
Seite 325

TRENNWANDBESCHLÄGE POLYAMID



Verriegelung
850.300
850.301
Seite 326



Verriegelung
850.350
Seite 326



Griff
550KRKIGA
Seite 327



Griff
550.23T.41
Seite 327

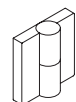

Aufschraubänder
B9505...
Seite 328

Bestellnummer

Abmessungen in mm / Beschreibung



162.20.10040

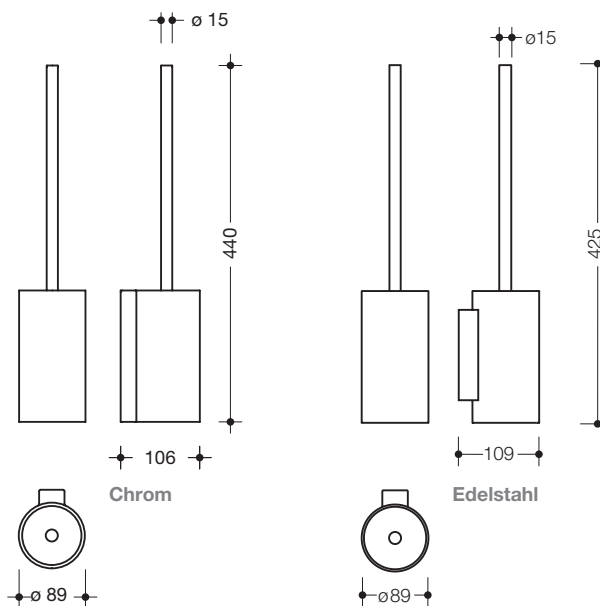

HEWI WC-Bürstengarnitur

- Auswechseln des Bürstenkopfes durch Bajonettverschluss
 - Innenbehälter zur Reinigung herausnehmbar
 - aus Metall, hochwertig verchromt
 - ø 89 mm, 440 mm hoch, 106 mm tief
 - zur Wandmontage, verdeckte Befestigung
 - inkl. korrosionsfreiem HEWI Befestigungsmaterial
- dto., ø 89 mm, 425 mm hoch, 109 mm tief
- aus hochwertigem Edelstahl, Oberfläche matt geschliffen

162.20.100XA



100.20.01040



HEWI WC-Bürste

- Bürstenstiel mit auswechselbarem Bürstenkopf
- Bürstenstiel verchromt
- einfaches Auswechseln des Bürstenkopfes durch Bajonettverschluss
- 420 mm lang, ø 76 mm

805.20.020

- dto., Bürstenstiel aus hochwertigem Edelstahl, Oberfläche matt geschliffen

MATERIAL | OBERFLÄCHE

Edelstahl
matt geschliffen

Metall
hochwertig verchromt







ERSATZTEILE

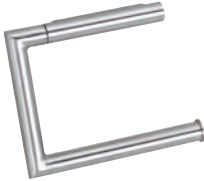
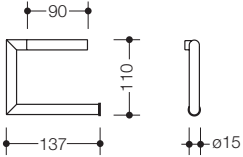
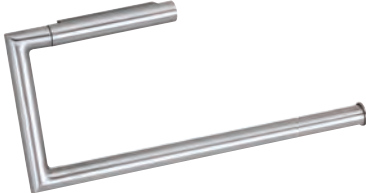
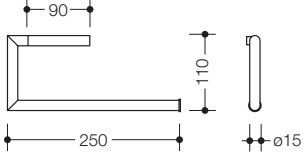

921050
921051
921052

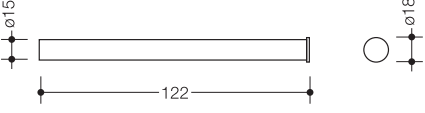
HEWI Bürstenkopf

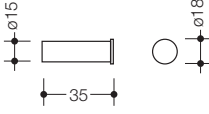
- zum einfachen Austausch an WC-Bürste durch Bajonettverschluss
- mit Borsten in Anthrazitgrau, ø 76 mm
- Verpackungseinheit 1 Stück
- Verpackungseinheit 5 Stück
- Verpackungseinheit 25 Stück

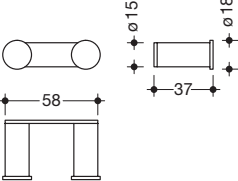
Bestellnummer	Abmessungen in mm / Beschreibung
	 <p>HEWI WC-Papierhalter</p> <ul style="list-style-type: none"> · rechtwinklig gebogener, U-förmiger Halter, klappbar · Wandmontage mit verdeckter Befestigung, 137 mm breit, 110 mm hoch, ø 15 mm, aus Metall, hochwertig verchromt · inkl. korrosionsfreiem HEWI Befestigungsmaterial
162.21.10040	
162.21.100XA	· dto., aus hochwertigem Edelstahl, Oberfläche matt geschliffen
	 <p>HEWI WC-Papierhalter, zweifach</p> <ul style="list-style-type: none"> · dto., 250 mm breit, aus Metall, hochwertig verchromt
162.21.20040	
162.21.200XA	· dto., aus hochwertigem Edelstahl, Oberfläche matt geschliffen
	 <p>HEWI Reservepapierhalter</p> <ul style="list-style-type: none"> · zylindrischer Halter, Wandmontage mit verdeckter Befestigung · 122 mm lang, ø 15 mm, aus Metall, hochwertig verchromt · inkl. korrosionsfreiem HEWI Befestigungsmaterial
162.21.30040	
162.21.300XA	· dto., aus hochwertigem Edelstahl, Oberfläche matt geschliffen
	 <p>HEWI Einzelhaken</p> <ul style="list-style-type: none"> · zylindrischer Haken, Wandmontage mit verdeckter Befestigung · 35 mm lang, ø 18 mm, aus Metall, hochwertig verchromt · inkl. korrosionsfreiem HEWI Befestigungsmaterial
162.90.01040	
162.90.010XA	· dto., aus hochwertigem Edelstahl, Oberfläche matt geschliffen
	 <p>HEWI Doppelhaken</p> <ul style="list-style-type: none"> · Doppelhaken mit zwei zylindrischen Hakenteilen, aus Metall · hochwertig verchromt, 58 mm breit, 18 mm hoch, 37 mm tief · zur Wandmontage mit verdeckter Befestigung · inkl. korrosionsfreiem HEWI Befestigungsmaterial
162.90.03040	
162.90.030XA	· dto., aus hochwertigem Edelstahl, Oberfläche matt geschliffen

BESTELLANGABEN

QUERVERWEISE

Bestellnummer

← weitere Produkte System 162 Seite 83

Bestellnummer

Abmessungen in mm / Beschreibung



477.20.100

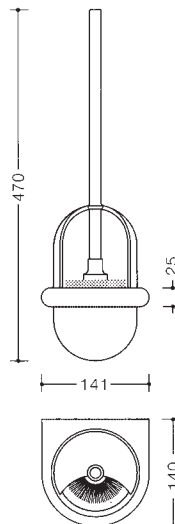

HEWI WC-Bürstengarnitur

- Bürstengriff mit einfach auswechselbarem Bürstenkopf durch Bajonettverschluss
- Bürstenkopf aus schwarzem Polyamid, \varnothing 81 mm
- Bürstentopf mit gewölbtem Boden und sphärenförmigem, teilweise offenem Oberteil in ringförmigem Halter, Oberteil stufenlos drehbar
- Behälter herausnehmbar aber auch diebstahlgeschützt montierbar
- diebstahlgeschützt durch verdeckte Verschraubung
- 141 mm breit, 470 mm hoch, 140 mm tief
- aus hochwertigem Polyamid

⊕ 477.20D100

HEWI active⁺ WC-Bürstengarnitur

- dto., in HEWI Farbe 98 (Signalweiß), mit antimikrobiell wirksamem Mikrosilber

477.20.10005

HEWI WC-Bürstengarnitur

- dto., mit Oberteil aus matt weißem transparentem Kunststoff



477.20.010



HEWI WC-Bürste

- Bürstengriff mit einfach auswechselbarem Bürstenkopf durch Bajonettverschluss
- Bürstenkopf aus schwarzem Polyamid mit schwarzen Borsten
- 460 mm lang, Bürstenkopf \varnothing 81 mm
- Bürstengriff aus hochwertigem Polyamid

⊕ 477.20D010

HEWI active⁺ WC-Bürste

- dto., in HEWI Farbe 98 (Signalweiß), mit antimikrobiell wirksamem Mikrosilber

MATERIAL | FARBE

Polyamid
16 HEWI Farben

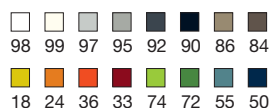

ERSATZTEILE



921037
921044
921038

HEWI Bürstenkopf

für 477.20.100, 477.20.10005 und 477.20.010

- zum einfachen Austausch an WC-Bürste durch Bajonettverschluss
- mit schwarzen Borsten, \varnothing 81 mm
- Verpackungseinheit 1 Stück
- Verpackungseinheit 5 Stück
- Verpackungseinheit 25 Stück

Bestellnummer

Abmessungen in mm / Beschreibung



477.21.100

⊕ **477.21D100**

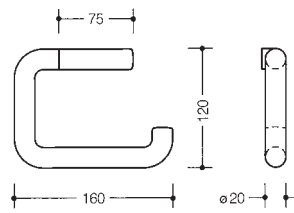

HEWI WC-Papierhalter

- diebstahlgeschützt durch verdeckte Verschraubung
- 160 mm breit, 120 mm hoch, ø 20 mm
- aus hochwertigem Polyamid

HEWI active[®] WC-Papierhalter

- dto., in HEWI Farbe 98 (Signalweiß), mit antimikrobiell wirksamem Mikrosilber



477.21.150

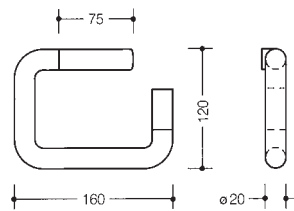

HEWI WC-Papierhalter

- mit Diebstahlschutz für die Papierrolle
- diebstahlgeschützt durch verdeckte Verschraubung
- HEWI Dornschlüssel im Lieferumfang enthalten
- 160 mm breit, 120 mm hoch, ø 20 mm
- aus hochwertigem Polyamid



477.21.200

⊕ **477.21D200**

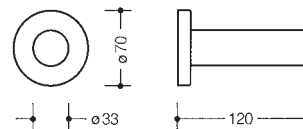

HEWI Reservepapierhalter

- zylindrischer Papierhalter mit runder Rosette
- diebstahlgeschützt durch verdeckte Verschraubung
- 120 mm lang, ø 33 mm, Rosette ø 70 mm
- aus hochwertigem Polyamid

HEWI active[®] WC-Papierhalter

- dto., in HEWI Farbe 98 (Signalweiß), mit antimikrobiell wirksamem Mikrosilber

ERGÄNZUNGSPRODUKT



42527

HEWI Dornschlüssel

- zum Schließen, in Farbe 33 (Rubinrot)

ERGÄNZUNGSPRODUKT

18565

HEWI Diebstahlsicherung

- für WC-Papierhalter 477.21.150

BESTELLANGABEN

**Bestellnummer
Farbe**



477.05.100

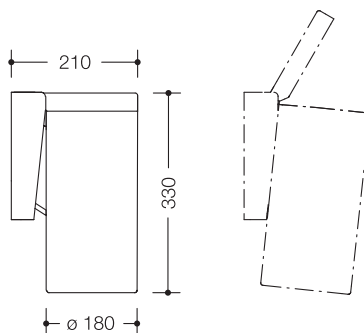

HEWI Abfallbehälter

- zylindrisch geformter Behälter mit Klappdeckel
- Behälter abnehmbar, Inhalt ca. 6 Liter
- Deckel kann durch leichten Druck mit dem Knie gegen den Behälter oder mit der Hand geöffnet werden
- mit Haftetikett zur Erläuterung der Bedienung per Knie
- integriertes Fach für handelsübliche Hygienebeutel*
- nur zur Wandmontage geeignet
- 330 mm hoch und 210 mm tief, ø 180 mm
- aus hochwertigem Polyamid

⊕ 477.05D100

HEWI active* Abfallbehälter

- dto., in HEWI Farbe 98 (Signalweiß), mit antimikrobiell wirksamem Mikrosilber

MATERIAL | FARBE

Polyamid
16 HEWI Farben

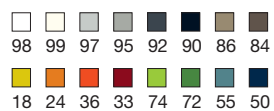

*Hygienebeutel erhältlich bei:
Ebner AG, Postfach 826
CH-9500 Wil/Schweiz
Tel.: +41 719122727
Artikel-Nr. 126W-11
Abmessung: 10 x 7 x 19 cm

Bestellnummer

Abmessungen in mm / Beschreibung

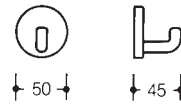

477.90.010

HEWI Einzelhaken

- diebstahlgeschützt durch verdeckte Verschraubung
- 45 mm tief, Rosette ø 50 mm, aus hochwertigem Polyamid

⊕ **477.90D010**

HEWI active* Einzelhaken

- dto., in HEWI Farbe 98 (Signalweiß), mit antimikrobiell wirksamem Mikrosilber

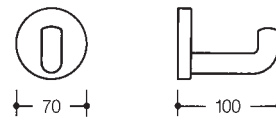

477.90.030

HEWI Einzelhaken

- diebstahlgeschützt durch verdeckte Verschraubung
- 100 mm tief, Rosette ø 70 mm
- aus hochwertigem Polyamid, Lieferung ohne Befestigungsmaterial

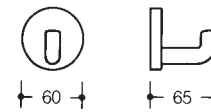

477.90.045

HEWI Wandhaken

- rechtwinklig gebogener, zylindrischer Haken mit Befestigungsrosette
- diebstahlgeschützt durch verdeckte Verschraubung
- 65 mm tief, Rosette ø 60 mm
- aus hochwertigem Polyamid, Lieferung ohne Befestigungsmaterial

BESTELLANGABEN

QUERVERWEISE

Bestellnummer
Farbe

← Weitere Haken Serie 477 **Seiten 296-299**

Bestellnummer

Abmessungen in mm / Beschreibung



805.20.100

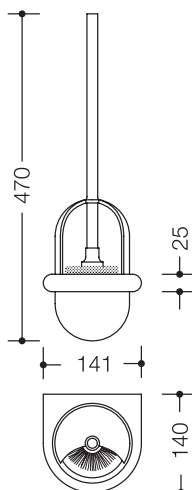

HEWI WC-Bürstengarnitur

- Bürste mit auswechselbarem Bürstenkopf aus schwarzem Polyamid
- Bürstentopf mit gewölbtem Boden und sphärenförmigem, teilweise offenem Oberteil in ringförmigem Halter
- Bürste hängend, Oberteil stufenlos drehbar, Behälter herausnehmbar
- einfaches Auswechseln des Bürstenkopfs durch Bajonettverschluss
- diebstahlgeschützt durch verdeckte Verschraubung
- 141 mm breit, 470 mm hoch und 140 mm tief
- Behälter aus hochwertigem Polyamid in den HEWI Farben 90 (Tiefschwarz), 92 (Anthrazitgrau), 98 (Signalweiß) oder 99 (Reinweiß)
- Halter und Bürstenstiel aus hochwertigem Edelstahl, Oberfläche matt geschliffen



805.20.010



HEWI WC-Bürste für WC-Bürstengarnitur 805.20.100

- Bürste mit auswechselbarem Bürstenkopf aus schwarzem Polyamid
- einfaches Auswechseln des Bürstenkopfs durch Bajonettverschluss
- Bürstenstiel aus hochwertigem Edelstahl, Oberfläche matt geschliffen
- 460 mm lang, ø 81 mm

MATERIAL | OBERFLÄCHE | FARBE

Edelstahl
matt geschliffen

Polyamid (Funktionselemente)



ERSATZTEILE



921037
921044
921038

HEWI Bürstenkopf für 805.20.010 und 805.20.100

- zum einfachen Austausch an WC-Bürste durch Bajonettverschluss
- mit schwarzen Borsten, ø 81 mm
- Verpackungseinheit 1 Stück
- Verpackungseinheit 5 Stück
- Verpackungseinheit 25 Stück

Bestellnummer

Abmessungen in mm / Beschreibung



805.21.100

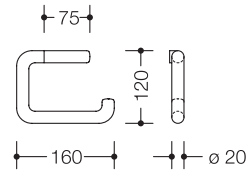

HEWI WC-Papierhalter

- rechtwinklig gebogener, U-förmiger Halter
- diebstahlgeschützt durch verdeckte Verschraubung
- 160 mm breit, 120 mm hoch, Stange \varnothing 20 mm
- aus hochwertigem Edelstahl, Oberfläche matt geschliffen



805.21.200

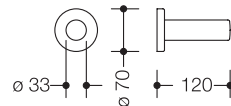

HEWI Reservepapierhalter

- zylindrischer Halter mit Befestigungsrosette
- diebstahlgeschützt durch verdeckte Verschraubung
- 120 mm lang, \varnothing 33 mm, Rosette \varnothing 70 mm
- aus hochwertigem Edelstahl, Oberfläche matt geschliffen



805.90.011



HEWI Wandhaken

- diebstahlgeschützt durch verdeckte Verschraubung
- 45 mm tief, Rosette \varnothing 50 mm
- aus hochwertigem Edelstahl, Oberfläche matt geschliffen
- Lieferung ohne Befestigungsmaterial



805.90.030

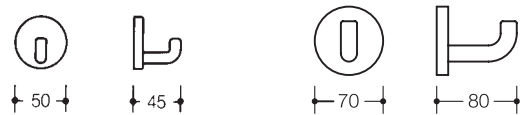

HEWI Wandhaken

- dto., 80 mm tief, Rosette \varnothing 70 mm



805.90.025

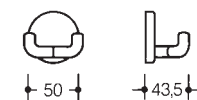

HEWI Doppelhaken

- diebstahlgeschützt durch verdeckte Verschraubung
- 43,5 mm tief, Rosette \varnothing 50 mm
- aus hochwertigem Edelstahl, Oberfläche matt geschliffen
- Lieferung ohne Befestigungsmaterial

BESTELLANGABEN

Bestellnummer

Farbe (Funktionselemente)

Bestellnummer

Abmessungen in mm / Beschreibung



805.20.200

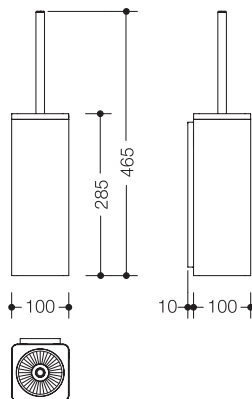

HEWI WC-Bürstengarnitur

- kubischer Grundkörper aus hochwertigem Edelstahl mit eingerücktem Wandssockel, Oberfläche matt geschliffen
- Einsatz konisch zulaufend und zur Reinigung herausnehmbar
- mit Innenreservoir zur Aufnahme von Desinfektionsmitteln
- Bürstenstiel aus Edelstahl, einfaches Auswechseln des Bürstenkopfes durch Bajonettverschluss
- 100 mm breit, Behälter 285 mm hoch und 110 mm tief
- zur Wandmontage
- Einsatz aus hochwertigem Polyamid in den HEWI Farben 90 (Tiefschwarz), 92 (Anthrazitgrau), 98 (Signalweiß) oder 99 (Reinweiß)

Bei Bestellung bitte Farbe angeben.



805.20.020



HEWI WC-Bürste für WC-Bürstengarnitur 805.20.200

- Bürstenstiel mit auswechselbarem Bürstenkopf
- einfaches Auswechseln des Bürstenkopfes durch Bajonettverschluss
- Bürstenstiel aus hochwertigem Edelstahl, Oberfläche matt geschliffen
- 420 mm lang, ø 76 mm



805.21.500

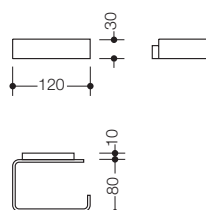

HEWI WC-Papierhalter

- rechtwinklig gebogener, U-förmiger Halter mit eingerücktem Wandssockel
- feststehende Wandmontage, 120 mm breit, 90 mm tief
- aus hochwertigem 4 mm Edelstahlband, Oberfläche matt geschliffen

MATERIAL | OBERFLÄCHE | FARBE

Edelstahl
matt geschliffen

Polyamid (Funktionselemente)



ERSATZTEILE



921050
921051
921052

HEWI Bürstenkopf

- zum einfachen Austausch an WC-Bürste durch Bajonettverschluss
- mit Borsten in Anthrazitgrau, ø 76 mm
- Verpackungseinheit 1 Stück
- Verpackungseinheit 5 Stück
- Verpackungseinheit 25 Stück

Bestellnummer

Abmessungen in mm / Beschreibung



805.21.550

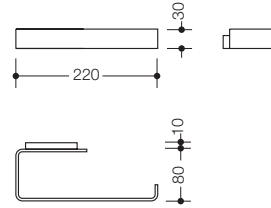

HEWI WC-Papierhalter, zweifach

- rechtwinklig gebogener, U-förmiger Halter mit eingerücktem Wandsockel
- feststehende Wandmontage
- 220 mm breit und 90 mm tief
- aus hochwertigem 4 mm Edelstahlband, Oberfläche matt geschliffen



805.90.100

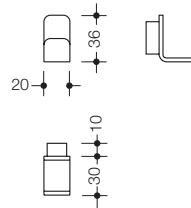

HEWI Einzelhaken

- rechtwinklig gebogener Haken mit kubischen Radien und eingerücktem Wandsockel
- 20 mm breit, 36 mm hoch und 40 mm tief
- aus hochwertigem 3 mm Edelstahlband, Oberfläche matt geschliffen
- inklusive korrosionsfreiem HEWI Befestigungsmaterial



805.90.110

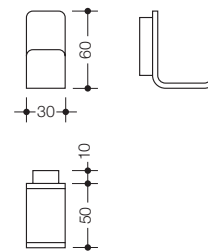

HEWI Einzelhaken

- rechtwinklig gebogener Haken mit kubischen Radien und eingerücktem Wandsockel
- 30 mm breit, 60 mm hoch und 60 mm tief,
- aus hochwertigem 4 mm Edelstahlband, Oberfläche matt geschliffen
- inklusive korrosionsfreiem HEWI Befestigungsmaterial



805.90.120

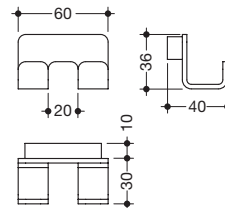

HEWI Doppelhaken

- rechtwinklig gebogene Haken mit kubischen Radien und eingerücktem Wandsockel
- 60 mm breit, 36 mm hoch und 40 mm tief
- aus hochwertigem 3 mm Edelstahlband, Oberfläche matt geschliffen
- inklusive korrosionsfreiem HEWI Befestigungsmaterial

BESTELLANGABEN

Bestellnummer

Farbe (Funktionselemente)



805.21.600

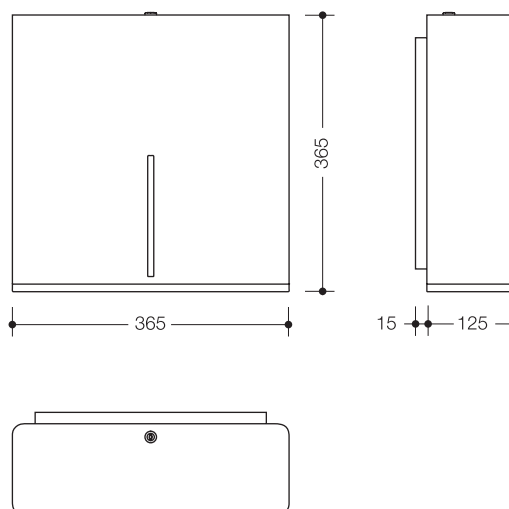

HEWI WC-Großrollenhalter

- zur Aufnahme von einer handelsüblichen WC-Großrolle in den Durchmessern von 250 – 320 mm
- integrierte Rollenbremse
- Füllstandsanzeige
- Schutz gegen Missbrauch durch Verriegelung
- zur Wandmontage
- 365 mm breit, 365 mm hoch und 140 mm tief
- aus hochwertigem Edelstahl, Oberfläche matt geschliffen
- Entnahmeöffnung und Abrisskante aus hochwertigem Polyamid in den HEWI Farben 90 (Tiefschwarz), 92 (Anthrazitgrau), 98 (Signalweiß) oder 99 (Reinweiß)



805.06.700

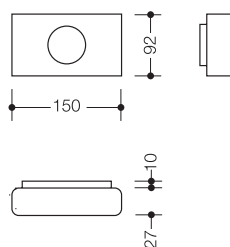

HEWI Hygienebeutelspender

- zur Aufnahme und Entnahme von handelsüblichen Hygienebeuteln aus Kunststoff
- zur Wandmontage
- 150 mm breit, 92 mm hoch und 37 mm tief
- aus hochwertigem Edelstahl, Oberfläche matt geschliffen

MATERIAL | OBERFLÄCHE | FARBE

Edelstahl
matt geschliffen

Polyamid (Funktionselemente)



Bestellnummer

Abmessungen in mm / Beschreibung



805.05.200

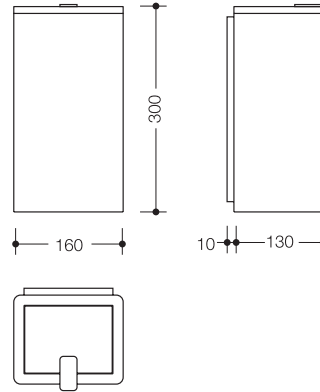

HEWI Hygieneabfallbehälter

- Fassungsvermögen ca. 6 l
- unsichtbare, integrierte Beutelhalterung
- Deckel mit Hebelasche
- 160 mm breit, 300 mm hoch und 140 mm tief
- zur Wandmontage
- Behälter und Deckel aus hochwertigem Edelstahl, Oberfläche matt geschliffen
- Einwurföffnung aus hochwertigem Polyamid in den HEWI Farben 90 (Tiefschwarz), 92 (Anthrazitgrau), 98 (Signalweiß) oder 99 (Reinweiß)



805.05.210

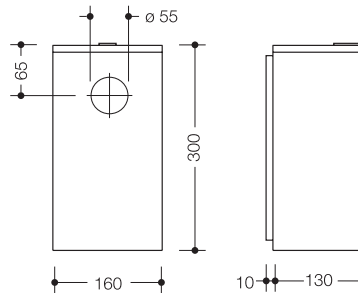

HEWI Hygienekombination

- Fassungsvermögen ca. 6 l
- unsichtbare, integrierte Beutelhalterung
- mit integrierter Aufnahme für Hygienebeutelbox
- Deckel mit Hebelasche
- 160 mm breit, 300 mm hoch und 140 mm tief
- zur Wandmontage
- Behälter und Deckel aus hochwertigem Edelstahl, Oberfläche matt geschliffen
- Einwurföffnung aus hochwertigem Polyamid in den HEWI Farben 90 (Tiefschwarz), 92 (Anthrazitgrau), 98 (Signalweiß) oder 99 (Reinweiß)

BESTELLANGABEN

Bestellnummer
Farbe (Funktionselemente)

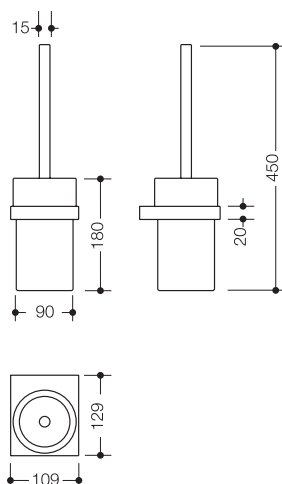

100.20.10045

HEWI WC-Bürstengarnitur

- bestehend aus WC-Bürste, Bürstenglas und Halter
- mit Schutzring aus flexiblem Polyethylen für eine sichere, definierte Position und gegen Beschädigungen des Bürstenglases
- Auswechseln des Bürstenkopfes durch Bajonettverschluss
- zur Wandmontage, verdeckte Befestigung
- 109 mm breit, 450 mm hoch und 129 mm tief
- Halter und Bürstenstiel aus Metall, verchromt
- rundes Bürstenglas aus hochwertigem, satinierten Kristallglas
- inkl. korrosionsfreiem HEWI Befestigungsmaterial

100.20.01040

HEWI WC-Bürste

- Bürstenstiel aus Metall, verchromt
- Bürstenkopf aus schwarzem Polyamid, Borsten in anthrazitgrau
- einfaches Auswechseln des Bürstenkopfes durch Bajonettverschluss
- 420 mm lang, ø 76 mm

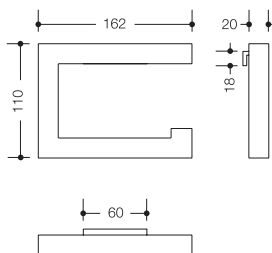

100.21.10040

HEWI WC-Papierhalter

- U-förmiger, nach rechts geöffneter WC-Papierhalter aus Vierkantprofil
- klappbar, zur Wandmontage, verdeckte Befestigung
- 162 mm breit und 110 mm hoch, □ 20 mm
- aus Metall, verchromt, inkl. korrosionsfreiem HEWI Befestigungsmaterial

MATERIAL | OBERFLÄCHE

Metall
hochwertig verchromt

ERSATZTEILE



921050
921051
921052

HEWI Bürstenkopf

- zum einfachen Austausch an WC-Bürste durch Bajonettverschluss
- mit Borsten in anthrazitgrau, ø 76 mm
- Verpackungseinheit 1 Stück
- Verpackungseinheit 5 Stück
- Verpackungseinheit 25 Stück

Bestellnummer

Abmessungen in mm / Beschreibung



100.21.20040

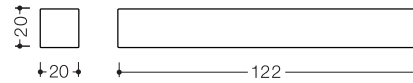

HEWI Reservepapierhalter

- zur Wandmontage, verdeckte Befestigung
- 122 mm tief, □ 20 mm
- aus Metall, verchromt
- inkl. korrosionsfreiem HEWI Befestigungsmaterial



100.90.01040

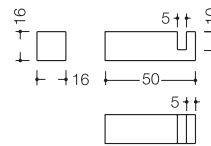

HEWI Haken

- zur Wandmontage, verdeckte Befestigung
- 50 mm tief, □ 16 mm
- aus Metall, verchromt
- inkl. korrosionsfreiem HEWI Befestigungsmaterial



100.90.02040

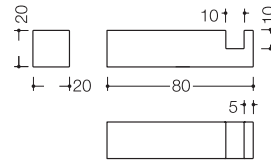

HEWI Haken

- zur Wandmontage, verdeckte Befestigung
- 80 mm tief, □ 20 mm
- aus Metall, verchromt
- inkl. korrosionsfreiem HEWI Befestigungsmaterial.



100.90.03040

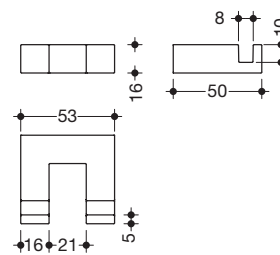

HEWI Doppelhaken

- zur Wandmontage, verdeckte Befestigung
- 50 mm tief, 53 mm breit
- aus Metall, verchromt
- inkl. korrosionsfreiem HEWI Befestigungsmaterial

BESTELLANGABEN

QUERVERWEISE

Bestellnummer

← weitere Produkte System 100 Seite 39

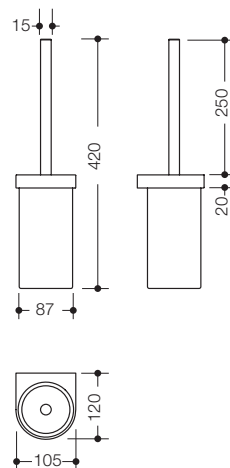

800.20.10041

HEWI WC-Bürstengarnitur

- mit Schutzring aus Kunststoff für eine sichere, definierte Position und gegen Beschädigungen des Bürstenbehälters
- Auswechseln des Bürstenkopfes durch Bajonettverschluss
- zur Wandmontage, verdeckte Befestigung
- 105 mm breit, 420 mm hoch und 120 mm tief
- Halter aus Metall, hochwertig verchromt
- zylindrischer Bürstenbehälter aus hochwertigem Polyamid in HEWI Farbe 98 (Signalweiß)
- WC-Bürste mit verchromtem Griff und auswechselbarem Bürstenkopf aus schwarzem Polyamid, Borsten in Anthrazitgrau
- inkl. korrosionsfreiem HEWI Befestigungsmaterial

800.20.10045

HEWI WC-Bürstengarnitur

- dto., Bürstenbehälter aus satiniertem Kristallglas

100.20.01040

HEWI WC-Bürste

- WC-Bürste mit auswechselbarem Bürstenkopf, ø 76 mm,
- Bürstenkopf aus schwarzem Polyamid, Borsten in Anthrazitgrau,
- einfaches Auswechseln des Bürstenkopfes durch Bajonettverschluss
- mit verchromtem Griff

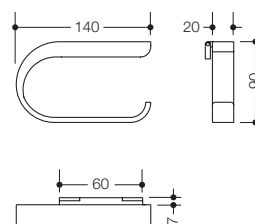

800.21.11040

HEWI WC-Papierhalter, klappbar

- U-förmiger, nach rechts geöffneter WC-Papierhalter
- klappbar, zur Wandmontage, verdeckte Befestigung
- 140 mm breit, 90 mm hoch und 27 mm tief
- aus Metall, hochwertig verchromt
- inkl. korrosionsfreiem HEWI Befestigungsmaterial

ERSATZTEILE



HEWI Bürstenkopf

- zum einfachen Austausch an WC-Bürste durch Bajonettverschluss
- mit Borsten in Anthrazitgrau, ø 76 mm

921050

- Verpackungseinheit 1 Stück

921051

- Verpackungseinheit 5 Stück

921052

- Verpackungseinheit 25 Stück

Bestellnummer

Abmessungen in mm / Beschreibung



800.21.10040

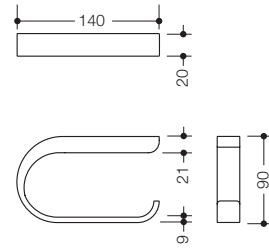

HEWI WC-Papierhalter

- starre Ausführung, zur Wandmontage, verdeckte Befestigung
- 140 mm breit, 20 mm hoch und 90 mm tief
- aus Metall, hochwertig verchromt
- inkl. korrosionsfreiem HEWI Befestigungsmaterial



800.21.30040

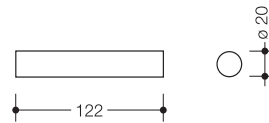

HEWI Reservepapierhalter

- zur Wandmontage, verdeckte Befestigung
- ø 20 mm, 122 mm tief
- aus Metall, hochwertig verchromt
- inkl. korrosionsfreiem HEWI Befestigungsmaterial



800.90.01040

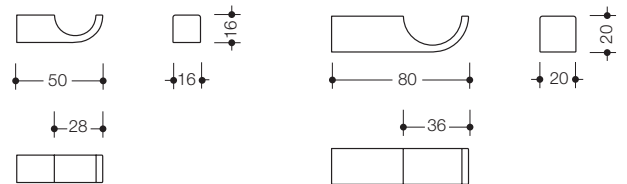

HEWI Haken

- zur Wandmontage, verdeckte Befestigung
- 50 mm tief, aus Metall, hochwertig verchromt
- inkl. korrosionsfreiem HEWI Befestigungsmaterial
- dto., 80 mm tief



800.90.02040

800.90.06040

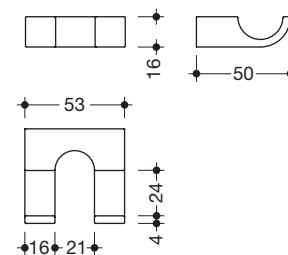

HEWI Doppelhaken

- zur Wandmontage, verdeckte Befestigung
- 50 mm tief, 53 mm breit, aus Metall, hochwertig verchromt
- inklusive korrosionsfreiem HEWI Befestigungsmaterial

BESTELLANGABEN

Bestellnummer

Bestellnummer

Abmessungen in mm / Beschreibung

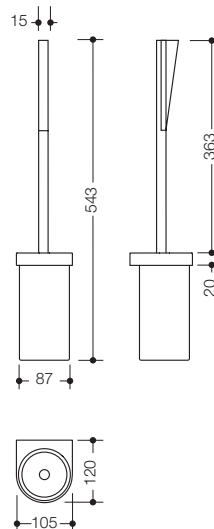

HEWI WC-Bürstengarnitur (BFW)

- langer Bürstenstiel mit ergonomischem Griff erleichtert die Handhabung
- Auswechseln des Bürstenkopfes durch Bajonettverschluss
- zur Wandmontage, verdeckte Befestigung
- 105 mm breit, 543 mm hoch, 120 mm tief
- Halter, zylindrischer Bürstenbehälter und Bürstenstiel aus hochwertigem Polyamid
- Bürstenkopf aus schwarzem Polyamid, Borsten in Anthrazitgrau
- inkl. korrosionsfreiem HEWI Befestigungsmaterial

800.20.20091

- Halter und Bürstenstiel in HEWI Farbe 98 (Signalweiß)
- Bürstenbehälter und Griffstück in ausgewählten HEWI Farben

800.20.20099

- Halter und Bürstenstiel in HEWI Farbe 99 (Reinweiß)
- Bürstenbehälter und Griffstück in ausgewählten HEWI Farben

800.20.20090

- WC-Bürstengarnitur komplett in HEWI Farbe 98 (Signalweiß) oder 99 (Reinweiß), Griffstück Schwarz

Bei Bestellung bitte Farbe angeben.

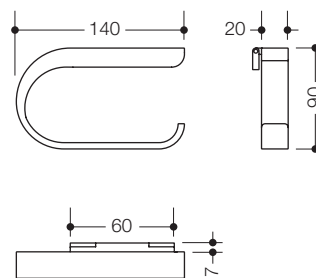

800.21.11090

HEWI WC-Papierhalter, klappbar

- zur Wandmontage, verdeckte Befestigung
- 140 mm breit, 90 mm hoch und 27 mm tief
- aus hochwertigem Polyamid in den HEWI Farben 98 (Signalweiß) oder 99 (Reinweiß), bitte bei Bestellung angeben
- inkl. korrosionsfreiem HEWI Befestigungsmaterial

ERSATZTEILE | ERGÄNZUNGSPRODUKTE

800.20.01091



HEWI Bürstenkopf

921050 VE1

921051 VE5

921052 VE25



800.20.01099

800.20.01090

HEWI WC-Bürste

- Bürstenkopf aus schwarzem Polyamid, \varnothing 76 mm, Borsten Anthrazitgrau
- Bürstenkopf einfach austauschbar durch Bajonettverschluss
- 540 mm lang, Griffstück 140 mm lang, in allen HEWI Farben
- Bürstenstiel aus hochwertigem Polyamid in HEWI Farbe 98 (Signalweiß)
- dto., Bürstenstiel in HEWI Farbe 99 (Reinweiß)
- dto., Bürstenstiel in HEWI Farbe 98 (Signalweiß) oder 99 (Reinweiß), Griffstück Schwarz

Bei Bestellung bitte Farbe angeben.

Bestellnummer

Abmessungen in mm / Beschreibung



800.90.01090

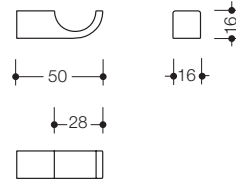

HEWI Haken

- zur Wandmontage, verdeckte Befestigung, 50 mm tief
- aus hochwertigem Polyamid in 16 HEWI Farben
- inkl. korrosionsfreiem HEWI Befestigungsmaterial

Bei Bestellung bitte Farbe angeben.



800.90.02090

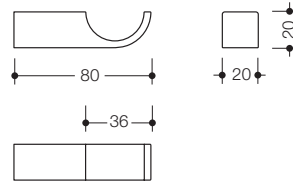

HEWI Haken

- zur Wandmontage, verdeckte Befestigung, 80 mm tief
- aus hochwertigem Polyamid in 16 HEWI Farben
- inkl. korrosionsfreiem HEWI Befestigungsmaterial

Bei Bestellung bitte Farbe angeben.

MATERIAL | FARBE

**Polyamid
16 HEWI Farben**

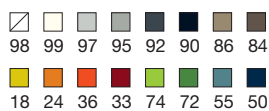

BESTELLANGABEN

**Bestellnummer
Farbe**

Bestellnummer

Abmessungen in mm / Beschreibung



800.90.03090

800.90.03091

800.90.03099

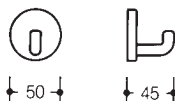

HEWI Einzelhaken

- diebstahlgeschützt durch verdeckte Verschraubung
- 45 mm tief, Rosette ø 50 mm
- aus hochwertigem Polyamid

- in den HEWI Farben 98 (Signalweiß) oder 99 (Reinweiß)

- Rosettenkappe in HEWI Farbe 98 (Signalweiß)
- Haken in 16 HEWI Farben

- Rosettenkappe in HEWI Farbe 99 (Reinweiß)
- Haken in 16 HEWI Farben

Bei Bestellung bitte Farbe angeben. Lieferung ohne Schrauben und Dübel.



800.90.04090

800.90.04091

800.90.04099

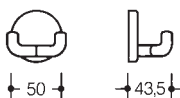

HEWI Doppelhaken

- diebstahlgeschützt durch verdeckte Verschraubung
- 43,5 mm tief, Rosette ø 50 mm
- aus hochwertigem Polyamid

- in den HEWI Farben 98 (Signalweiß) oder 99 (Reinweiß)

- Rosettenkappe in HEWI Farbe 98 (Signalweiß)
- Haken in 16 HEWI Farben

- Rosettenkappe in HEWI Farbe 99 (Reinweiß)
- Haken in 16 HEWI Farben

Bei Bestellung bitte Farbe angeben. Lieferung ohne Schrauben und Dübel.



800.90.05090

800.90.05091

800.90.05099

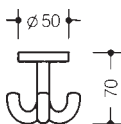

HEWI Dreifachhaken

- drehbarer Haken mit Befestigungsrosette
- zum Aufschrauben von unten mit 4 mm Senkschrauben
- zum Durchschrauben von oben mit M4-Gewindeschrauben und Vierkantmuttern
- 70 mm hoch, Rosette ø 50 mm
- aus hochwertigem Polyamid

- in den HEWI Farben 98 (Signalweiß) oder 99 (Reinweiß)

- Rosettenkappe in HEWI Farbe 98 (Signalweiß)
- Hakenteil in 16 HEWI Farben

- Rosettenkappe in HEWI Farbe 99 (Reinweiß)
- Hakenteil in 16 HEWI Farben

Bei Bestellung bitte Farbe angeben. Lieferung ohne Schrauben und Dübel.



MATERIAL | FARBE

Polyamid
16 HEWI Farben

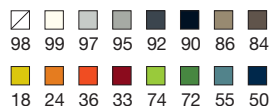

BESTELLANGABEN

Bestellnummer
Farbe

Bestellnummer

Abmessungen in mm / Beschreibung

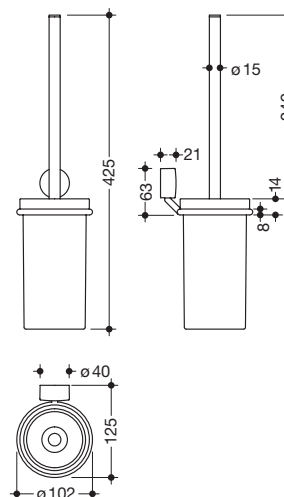

815.20.100
815.20.10090

HEWI WC-Bürstengarnitur

- Halter hochwertig verchromt, Behälter aus Kunststoff in 16 HEWI Farben
- WC-Bürste mit verchromtem Griff und auswechselbarem Bürstenkopf
- Auswechseln des Bürstenkopfes durch Bajonettverschluss
- 102 mm breit, 425 mm hoch und 125 mm tief
- zur Wandmontage, verdeckte Rosettenbefestigung
- inklusive korrosionsfreiem HEWI Befestigungsmaterial
- Rosette hochwertig verchromt
- Rosette aus hochwertigem Kunststoff in 16 HEWI Farben

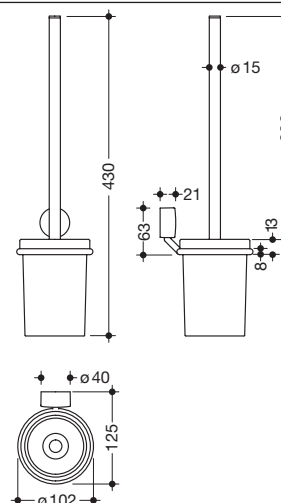

815.20.10005
815.20.10095

HEWI WC-Bürstengarnitur

- Halter hochwertig verchromt
- zylindrisches Bürstenglas aus hochwertigem, satiniertem Kristallglas
- WC-Bürste mit verchromtem Griff und auswechselbarem Bürstenkopf
- Auswechseln des Bürstenkopfes durch Bajonettverschluss
- 102 mm breit, 430 mm hoch und 125 mm tief
- zur Wandmontage, verdeckte Rosettenbefestigung
- inklusive korrosionsfreiem HEWI Befestigungsmaterial
- Rosette hochwertig verchromt
- Rosette aus hochwertigem Kunststoff in 16 HEWI Farben

MATERIAL | FARBE

Metall hochwertig verchromt

Polyamid 16 HEWI Farben

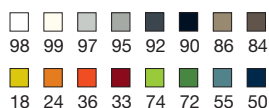

ERSATZTEILE

60173
63500
63510
63511

HEWI Bürstenbehälter, Kunststoff
HEWI Bürstenbehälter, Kristallglas
HEWI Rosette, Chrom
HEWI Rosette, Kunststoff

Bestellnummer

Abmessungen in mm / Beschreibung

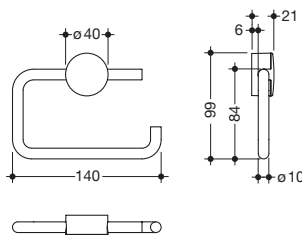

815.21.100
815.21.10090

HEWI WC-Papierhalter

- klappbar, Halter hochwertig verchromt
- 140 mm breit, 99 mm hoch, 21 mm tief
- zur Wandmontage, verdeckte Rosettenbefestigung
- inklusive korrosionsfreiem HEWI Befestigungsmaterial
- Rosette hochwertig verchromt
- Rosette aus hochwertigem Kunststoff in 16 HEWI Farben

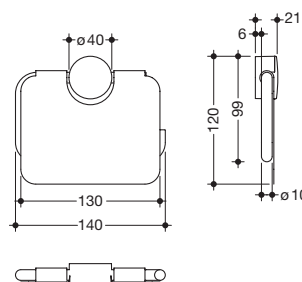

815.21.200
815.21.20090

HEWI WC-Papierhalter mit Deckel

- klappbar, Halter und Deckel hochwertig verchromt
- 140 mm breit, 120 mm hoch, 21 mm tief
- zur Wandmontage, verdeckte Rosettenbefestigung
- inklusive korrosionsfreiem HEWI Befestigungsmaterial
- Rosette hochwertig verchromt
- Rosette aus hochwertigem Kunststoff in 16 HEWI Farben

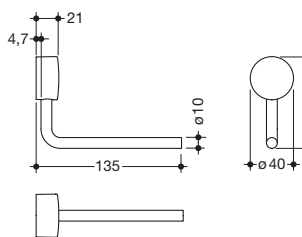

815.21.300
815.21.30090

HEWI Reservepapierhalter

- Halter hochwertig verchromt
- 40 mm breit, 65 mm hoch, 135 mm tief
- zur Wandmontage, verdeckte Rosettenbefestigung
- inklusive korrosionsfreiem HEWI Befestigungsmaterial
- Rosette hochwertig verchromt
- Rosette aus hochwertigem Kunststoff in 16 HEWI Farben

MATERIAL | OBERFLÄCHE

Metall hochwertig verchromt
Polyamid 16 HEWI Farben

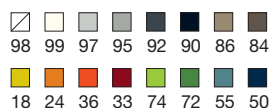

ERSATZTEILE

63518
63519
63512
63513

HEWI Rosette, Chrom für WC-Papierhalter
HEWI Rosette, Kunststoff für WC-Papierhalter
HEWI Rosette, Chrom für Reservepapierhalter
HEWI Rosette, Kunststoff für Reservepapierhalter

Bestellnummer

Abmessungen in mm / Beschreibung

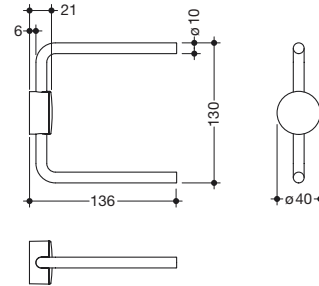

815.21.310
815.21.31090

HEWI Reservepapierhalter, zweifach

- für zwei Reservepapierrollen
- Halter hochwertig verchromt
- 40 mm breit, 130 mm hoch, 136 mm tief
- zur Wandmontage, verdeckte Rosettenbefestigung
- inklusive korrosionsfreiem HEWI Befestigungsmaterial
- Rosette hochwertig verchromt
- Rosette aus hochwertigem Kunststoff in 16 HEWI Farben

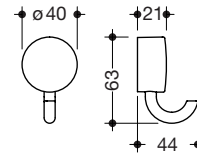

815.90.010
815.90.01090

HEWI Haken

- Haken hochwertig verchromt
- 40 mm breit, 63 mm hoch, 44 mm tief
- zur Wandmontage, verdeckte Rosettenbefestigung
- inklusive korrosionsfreiem HEWI Befestigungsmaterial
- Rosette hochwertig verchromt
- Rosette aus hochwertigem Kunststoff in 16 HEWI Farben

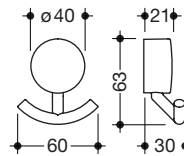

815.90.020
815.90.02090

HEWI Doppelhaken

- Doppelhaken hochwertig verchromt
- 60 mm breit, 63 mm hoch, 30 mm tief
- zur Wandmontage, verdeckte Rosettenbefestigung
- inklusive korrosionsfreiem HEWI Befestigungsmaterial
- Rosette hochwertig verchromt
- Rosette aus hochwertigem Kunststoff in 16 HEWI Farben

BESTELLANGABEN

ERSATZTEILE

Bestellnummer

63512
63513
63510
63511

HEWI Rosette, Chrom für Reservepapierhalter
HEWI Rosette, Kunststoff für Reservepapierhalter
HEWI Rosette, Chrom für Haken
HEWI Rosette, Kunststoff für Haken

Bestellnummer

Abmessungen in mm / Beschreibung



850.350

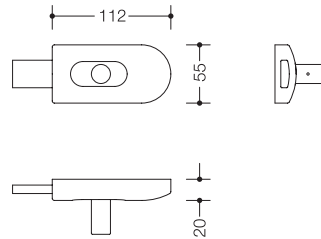

HEWI Verriegelung ohne Gegenhalter
 · zur Verriegelung für Trennwandanlagen
 · ohne Frei-Besetzt-Anzeige
 · aus hochwertigem Polyamid



850.300

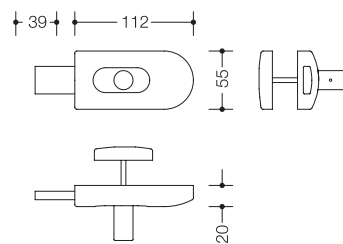

HEWI Verriegelung ohne Gegenhalter
 · zur Verriegelung für Trennwandanlagen
 · mit Frei-Besetzt-Anzeige FBM
 · aus hochwertigem Polyamid

Türstärke bitte angeben.



850.301

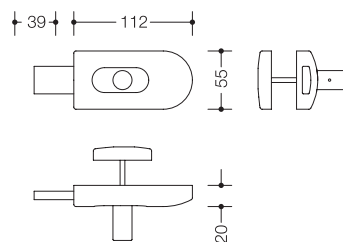

HEWI Verriegelung ohne Gegenhalter
 · zur Verriegelung für Trennwandanlagen
 · mit Frei-Besetzt-Anzeige FBD und durchgehendem Messingstift
 · aus hochwertigem Polyamid

Türstärke bitte angeben.



850.500

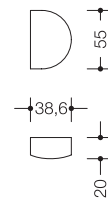

HEWI Gegenhalter
 · für Verriegelung
 · aus hochwertigem Polyamid

ERGÄNZUNGSPRODUKT

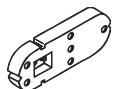

BL850.300
HEWI Bohrlehre
 · für Verriegelung 850.3... und zum Einstellen
 von 3 mm Spalt bei der Bänder Montage

ERSATZTEIL

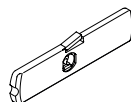

39194
HEWI Riegel
 · für Verriegelungen 850.3...
 · aus hochw. schwarzem POM, glasfaserverstärkt

BESTELLANGABEN

Bestellnummer
Farbe

Hinweis
 Bei Verriegelungen bitte Tür- bzw.
 Trennwandstärke angeben.
 Nur bis max. TS = 30 mm lieferbar.

Bestellnummer

Abmessungen in mm / Beschreibung



550KRKIGA

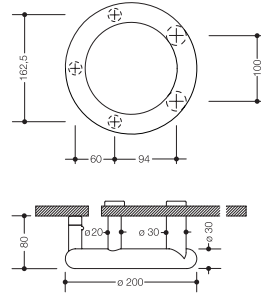

HEWI Griff ø 30 mm

- für Kindergarten Trennwandsysteme
- aus hochwertigem Polyamid, Achsmaß 100 mm
- mit 4 Befestigungspunkten und schwarzem Puffer
- Lieferung inkl. rückseitiger Befestigung mit Blindrosetten ø 30 mm
- Bohrung in Tür ø 12 mm
- Montagewerkzeug Sechskantschlüssel SW8

Türstärke bitte angeben.



550.23T.41

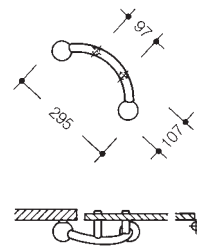

HEWI Griff

- für Kindergarten Trennwandsysteme
- aus hochwertigem Polyamid
- Griff ø 23 mm, Kugeln ø 55 mm
- mit schwarzen Puffern
- Lieferung inkl. Befestigungsart BA20.4 (siehe unten)

Türstärke bitte angeben.

Lieferbar in allen Farbkombinationen (siehe Ausklapper hinten).

Beispiel:

Griff in Farbe 98 (Signalweiß), Kugeln in Farbe 74 (Apfelgrün).

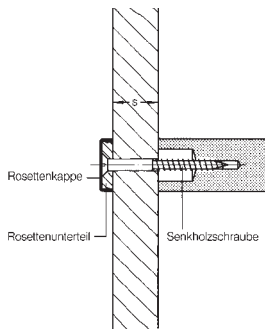

BA20.4

HEWI Befestigungsart 20.4

- für Griff 550.23T.41
- zur Verschraubung von der Rückseite mit Blindrosette an Trennwandsystemen
- Lieferung inkl. Schrauben (Schraubenlänge = Türstärke + 35 mm)

MATERIAL | FARBE

Polyamid

16 HEWI Farben

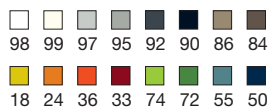

BESTELLANGABEN

Bestellnummer

Farbe

Ggf. Farbkombination

Ggf. Türstärke

Ggf. Achsmaß/Grifflänge

Bestellnummer

Abmessungen in mm / Beschreibung

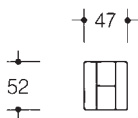

B9505.50...

HEWI Aufschraubband

- für ungefälzte Türen (bis 40 kg) in Holz-, Stahl- oder Aluminiumzargen
- aus hochwertigem Polyamid mit tragendem Stahlgerüst aus verzinktem Stahlblech, wartungsfreien Polyamidgleitlagern und Polyamidkappen zur Abdeckung der Schrauben

B9505.50L
B9505.50R

DIN links
DIN rechts

HEWI Ausgleichsfußscheibe

- aus hochwertigem Polyamid
- zum Ausgleich bei vor- oder zurückspringender Tür

AF50.1

1 mm dick

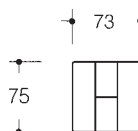

B9505.75...K

HEWI Aufschraubband

- für ungefälzte Türen (bis 80 kg) in Holz-, Stahl- oder Aluminiumzargen
- aus hochwertigem Polyamid mit tragendem Stahlgerüst aus verzinktem Stahlblech, wartungsfreien Polyamidgleitlagern und Polyamidkappen zur Abdeckung der Schrauben

B9505.75LK
B9505.75RK

DIN links
DIN rechts

B9505.75...F

HEWI Aufschraubband (Federband)

- für Trennwandtüren (bis 25 kg)
- aus hochwertigem Polyamid mit korrosionsgeschützter Stahleinlage

B9505.75LF
B9505.75RF

DIN links, Federband
DIN rechts, Federband

Pro Tür sind 3 Bänder erforderlich.

Beispiel: DIN links: 2 x B9505.75LK, 1 x B9505.75LF

Montagewerkzeug

- Sechskantschlüssel SW6 und SW2,5

HEWI Befestigungsmaterial für Trennwandtüren

- besteht aus 4 Senkschrauben und Messingdübeln M6

Türstärke bis 13 mm

Türstärke ab 13 mm



BM1182
BM1183

33602

HEWI Ausgleichsfußscheibe, 2 mm dick

- aus hochwertigem Polyamid
- zum Ausgleich bei vor- oder zurückspringender Tür

MATERIAL | FARBE

BESTELLANGABEN

QUERVERWEISE

Polyamid
16 HEWI Farben

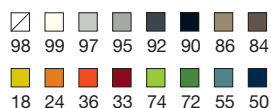

Bestellnummer
Farbe

← Technische Hinweise **Seite 270**
← Bestellhilfe **Seite 270**

Möbelbeschläge Polyamid

POLYAMID

Sortiment	330 – 331
Griffchen	332 – 337
Möbelknöpfe	338 – 339
Einlassmuscheln	340 – 341
Befestigungsarten	342



MÖBELGRIFFE Ø 10 MM



548.74 L = 74 mm
Seite 332



548.86 L = 86 mm
Seite 332



548.106 L = 106 mm
Seite 332



548.110 L = 110 mm
Seite 332



548.138 L = 138 mm
Seite 333

MÖBELGRIFFE Ø 10 MM



548RD42 L = 42 mm
Seite 333



548RD50 L = 50 mm
Seite 333

MÖBELGRIFFE Ø 13 MM



548.13.96 L = 109 mm
Seite 334



548.13.128 L = 141 mm
Seite 334



548.13.192 L = 205 mm
Seite 334

MÖBELGRIFFE Ø 16 MM



548.16.192 L = 208 mm
Seite 335

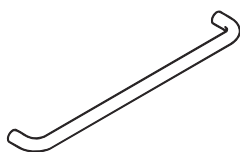

548.16.288 L = 304 mm
Seite 335

MÖBELGRIFFE, STÜTZEN Ø 16 MM



548.17.64GKW L = 80 mm
Seite 336



548.17.96 L = 112 mm
Seite 336



548.17.128 L = 144 mm
Seite 336

MÖBELGRIFFE Ø 20 MM



111G L = 135 mm
Seite 337



111.250G L = 270 mm
Seite 337

Ø 22 MM



552 L = 204 mm
Seite 335

Ø 23 MM



111.23G L = 148 mm
Seite 337

MÖBELKNÖPFE



557.13 ø 13 mm
Seite 338



557.20 ø 20 mm
Seite 338



557.23 ø 23 mm
Seite 338



557.32K ø 32 mm
557.32 ø 32 mm
Seite 339



557.50K ø 50 mm
557.50 ø 50 mm
Seite 339

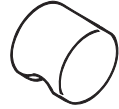

557.55 ø 55 mm
Seite 339

MÖBELKNÖPFE



559.23 ø 23 mm
Seite 338

EINLASSMUSCHELN



535.42ML ø 42 mm
Seite 340



535.75ML ø 75 mm
Seite 340



538.60ML ø 60 mm
Seite 340



538.75ML ø 75 mm
Seite 340



538.90ML ø 90 mm
Seite 340

EINLASSMUSCHELN



539 L = 100 mm
Seite 341



542 L = 95 mm
Seite 341

Bestellnummer

Abmessungen in mm / Beschreibung



548.74

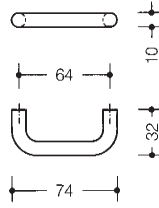

HEWI Möbelgriffchen ø 10 mm

- aus hochwertigem Polyamid
- Befestigungsabstand 64 mm, 32 mm tief
- zur Befestigung von der Rückseite



548.86

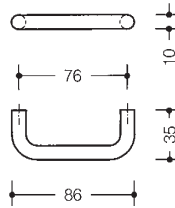

HEWI Möbelgriffchen ø 10 mm

- aus hochwertigem Polyamid
- Befestigungsabstand 76 mm, 35 mm tief
- zur Befestigung von der Rückseite



548.106

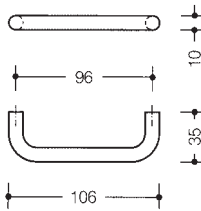

HEWI Möbelgriffchen ø 10 mm

- aus hochwertigem Polyamid
- Befestigungsabstand 96 mm, 35 mm tief
- zur Befestigung von der Rückseite



548.110

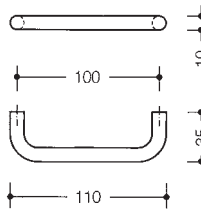

HEWI Möbelgriffchen ø 10 mm

- aus hochwertigem Polyamid
- Befestigungsabstand 100 mm, 35 mm tief
- zur Befestigung von der Rückseite

MATERIAL | FARBE

Polyamid
16 HEWI Farben

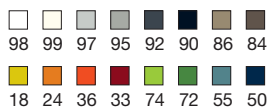

ERGÄNZUNGSPRODUKT

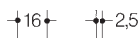

548.01

- HEWI Rosettenscheibe** (Lieferung paarweise)
- aus hochwertigem Polyamid, ø 16 mm
 - Rosettenbefestigung: Bauhöhe Griffchen + 2,5 mm

Bestellnummer

Abmessungen in mm / Beschreibung

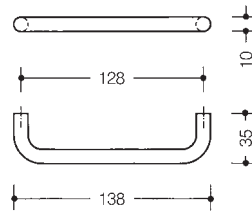

548.138

HEWI Möbelgriffchen ø 10 mm

- aus hochwertigem Polyamid
- Befestigungsabstand 128 mm, 35 mm tief
- dto., zur Befestigung von der Rückseite

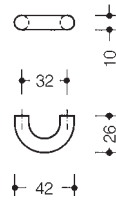

548RD42

HEWI Möbelgriffchen ø 10 mm

- aus hochwertigem Polyamid
- Befestigungsabstand 32 mm, 26 mm tief
- zur Befestigung von der Rückseite

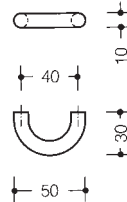

548RD50

HEWI Möbelgriffchen ø 10 mm

- aus hochwertigem Polyamid
- Befestigungsabstand 40 mm, 30 mm tief
- zur Befestigung von der Rückseite

ERGÄNZUNGSPRODUKT

⊕16 ⊕3,5



548.02

HEWI Gegenscheibe (Lieferung paarweise)

- aus hochwertigem Polyamid, ø 16 mm
- für HEWI Griffchen 548... ø 10 mm

BESTELLANGABEN

Bestellnummer
Farbe

QUERVERWEISE

→ HEWI Befestigungsarten **Seite 342**

Bestellnummer

Abmessungen in mm / Beschreibung

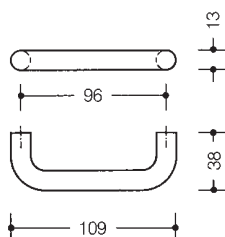

548.13.96

HEWI Möbelgriff ø 13 mm

- aus hochwertigem Polyamid
- Befestigungsabstand 96 mm, 38 mm tief
- zur Befestigung von der Rückseite

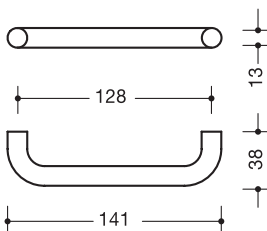

548.13.128

HEWI Möbelgriff ø 13 mm

- aus hochwertigem Polyamid
- Befestigungsabstand 128 mm, 38 mm tief
- zur Befestigung von der Rückseite

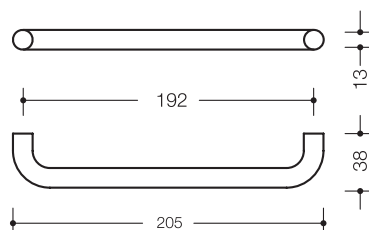

548.13.192

HEWI Möbelgriff ø 13 mm

- aus hochwertigem Polyamid
- Befestigungsabstand 192 mm, 38 mm tief
- zur Befestigung von der Rückseite

MATERIAL | FARBE

Polyamid
16 HEWI Farben

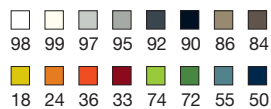

ERGÄNZUNGSPRODUKT

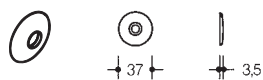

548.13RS

HEWI Rosettenscheibe (Lieferung paarweise)

- für Griffchen ø 13 mm
- aus hochwertigem Polyamid, ø 37 mm
- Rosettenbefestigung: Bauhöhe Griffchen + 2,5 mm

ERGÄNZUNGSPRODUKT



548.13H

HEWI Häkchen

- aus hochwertigem Polyamid, passend auf Möbelgriff 548.13....

Bestellnummer

Abmessungen in mm / Beschreibung

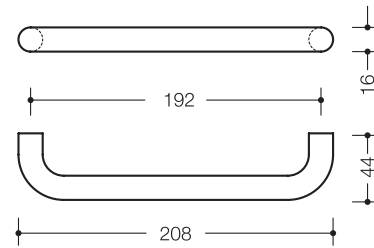

548.16.192

HEWI Möbelgriff ø 16 mm

- aus hochwertigem Polyamid
- Befestigungsabstand 192 mm, 44 mm tief
- zur Befestigung von der Rückseite

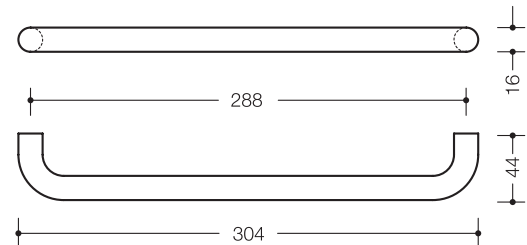

548.16.288

HEWI Möbelgriff ø 16 mm

- aus hochwertigem Polyamid
- Befestigungsabstand 288 mm, 44 mm tief
- zur Befestigung von der Rückseite

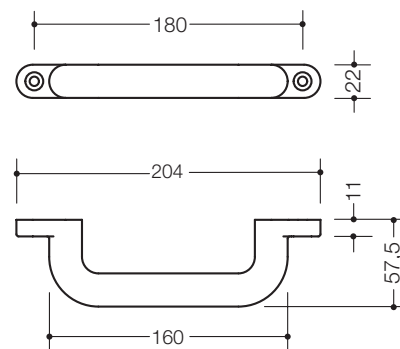

552

HEWI Möbelgriff ø 22 mm

- aus hochwertigem Polyamid
- ø 22 mm, Befestigungsabstand 180 mm, 57,5 mm tief
- Montage durch Aufschrauben von vorn

BESTELLANGABEN

QUERVERWEISE

Bestellnummer
Farbe

→ HEWI Befestigungsarten **Seite 342**

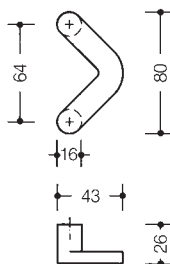

548.17.64GKW

HEWI Möbelgriffchen

- aus hochwertigem Polyamid
- Stützen ø 16 mm, 26 mm tief
- Befestigungsabstand 64 mm
- zur Befestigung von der Rückseite

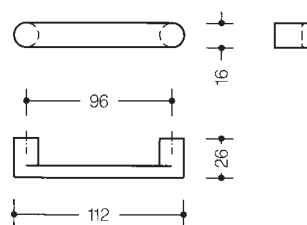

548.17.96
548.17.96.4

HEWI Möbelgriffchen

- aus hochwertigem Polyamid
- Stützen ø 16 mm, 26 mm tief
- Befestigungsabstand 96 mm
- zur Befestigung von der Rückseite
- mit verdeckter Befestigung von der Rückseite

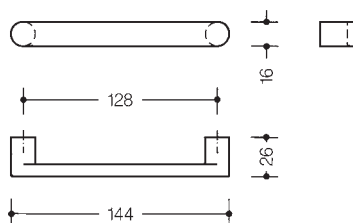

548.17.128
548.17.128.4

HEWI Möbelgriffchen

- aus hochwertigem Polyamid
- Stützen ø 16 mm, 26 mm tief
- Befestigungsabstand 128 mm
- zur Befestigung von der Rückseite
- mit verdeckter Befestigung von der Rückseite

MATERIAL | FARBE

Polyamid
16 HEWI Farben

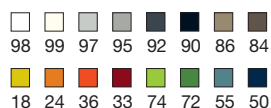

Bestellnummer

Abmessungen in mm / Beschreibung

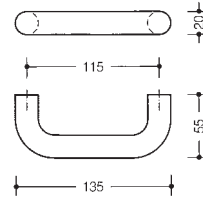

HEWI Möbelgriff ø 20 mm

- aus hochwertigem Polyamid
- Befestigungsabstand 115 mm, 55 mm tief
- mit Rosettenbefestigung
- paarweise, mit Rosettenbefestigung
- zur Befestigung von der Rückseite
- mit verdeckter Befestigung von der Rückseite
- mit nicht sichtbarer Befestigung von vorn
- paarweise, mit nicht sichtbarer Befestigung

111G.1
111G.21
111G
111G.4
111G.6
111G.7

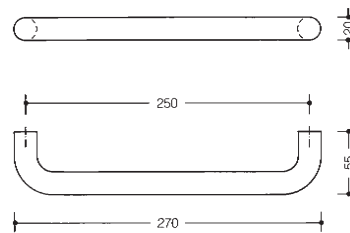

HEWI Möbelgriff ø 20 mm

- aus hochwertigem Polyamid
- Befestigungsabstand 250 mm, 55 mm tief
- mit Rosettenbefestigung
- paarweise, mit Rosettenbefestigung
- zur Befestigung von der Rückseite
- mit verdeckter Befestigung von der Rückseite
- mit nicht sichtbarer Befestigung von vorn
- paarweise, mit nicht sichtbarer Befestigung

111.250G.1
111.250G.21
111.250G
111.250G.4
111.250G.6
111.250G.7

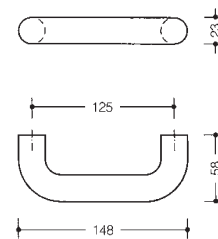

HEWI Möbelgriff ø 23 mm

- aus hochwertigem Polyamid
- Befestigungsabstand 125 mm, 58 mm tief
- mit Rosettenbefestigung
- paarweise, mit Rosettenbefestigung
- zur Befestigung von der Rückseite
- mit verdeckter Befestigung von der Rückseite
- mit nicht sichtbarer Befestigung von vorn
- paarweise, mit nicht sichtbarer Befestigung

111.23G.1
111.23G.21
111.23G
111.23G.4
111.23G.6
111.23G.7

BESTELLANGABEN

QUERVERWEISE

Bestellnummer
Farbe

→ HEWI Befestigungsarten **Seite 342**

Bestellnummer

Abmessungen in mm / Beschreibung



559.23

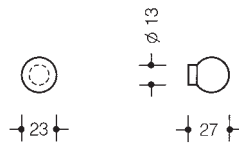

HEWI Kugelknopf

- aus hochwertigem Polyamid
- ø 23 mm, Ansatz ø 13 mm, 27 mm tief
- zur Verschraubung von der Rückseite



557.13

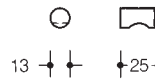

HEWI Möbelknopf

- aus hochwertigem Polyamid
- ø 13 mm, 25 mm tief
- zur Befestigung von der Rückseite



557.20

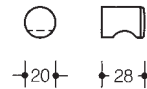

HEWI Möbelknopf

- aus hochwertigem Polyamid
- ø 20 mm, 28 mm tief
- zur Befestigung von der Rückseite



557.23

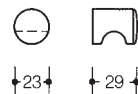

HEWI Möbelknopf

- aus hochwertigem Polyamid
- ø 23 mm, 29 mm tief
- zur Befestigung von der Rückseite

MATERIAL | FARBE

Polyamid
16 HEWI Farben

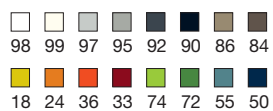

Bestellnummer

Abmessungen in mm / Beschreibung

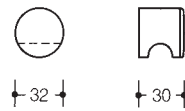

557.32
557.32.4
557.32.6
557.32.7

HEWI Möbelknopf

- aus hochwertigem Polyamid
- ø 32 mm, 30 mm tief

- zur Befestigung von der Rückseite
- mit verdeckter Befestigung von der Rückseite
- für nicht sichtbare Befestigung von vorn
- paarweise, für nicht sichtbare Befestigung

557.32K

HEWI Knauf

- für Knaufzylinder
- aus hochwertigem Polyamid, ø 32 mm
- passend zu Knaufzylindern führender Profilzylinder-Hersteller
- bei Bestellung Zylinder-Hersteller und -Typ angeben

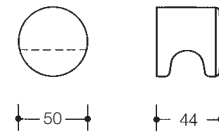

557.50
557.50.6
557.50.7

HEWI Möbelknopf

- aus hochwertigem Polyamid
- ø 50 mm, 44 mm tief

- zur Befestigung von der Rückseite
- für nicht sichtbare Befestigung von vorn
- paarweise, für nicht sichtbare Befestigung

557.50K

HEWI Knauf

- für Knaufzylinder
- aus hochwertigem Polyamid, ø 50 mm
- lieferbar für Vierkantaufnahme 7 oder 8 mm und ø 10 mm (bei Bestellung angeben)

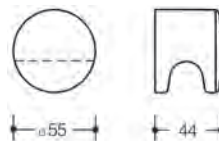

557.55
557.55.6
557.55.7

HEWI Möbelknopf

- aus hochwertigem Polyamid
- ø 55 mm, 44 mm tief

- zur Befestigung von der Rückseite
- für nicht sichtbare Befestigung von vorn
- paarweise, für nicht sichtbare Befestigung

BESTELLANGABEN

QUERVERWEISE

Bestellnummer
 Farbe

→ HEWI Befestigungsarten **Seite 342**

Bestellnummer

Abmessungen in mm / Beschreibung



535.42ML

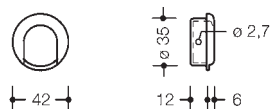

HEWI Einlassmuschel

- aus hochwertigem Polyamid
- Einlassdurchmesser 35 mm
- Einlasstiefe 12 mm



535.75ML

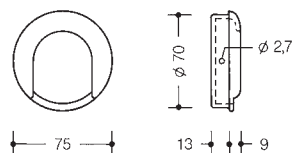

HEWI Einlassmuschel

- aus hochwertigem Polyamid
- Einlassdurchmesser 70 mm
- Einlasstiefe 13 mm



538.60ML

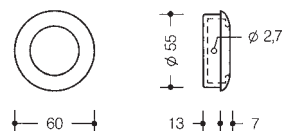

HEWI Einlassmuschel

- aus hochwertigem Polyamid
- Einlassdurchmesser 55 mm
- Einlasstiefe 13 mm



538.75ML

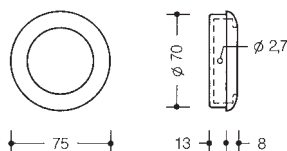

HEWI Einlassmuschel

- aus hochwertigem Polyamid
- Einlassdurchmesser 70 mm
- Einlasstiefe 13 mm



538.90ML

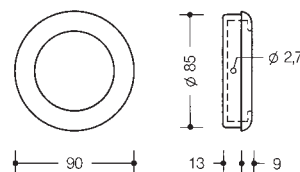

HEWI Einlassmuschel

- aus hochwertigem Polyamid
- Einlassdurchmesser 85 mm
- Einlasstiefe 13 mm

MATERIAL | FARBE

Polyamid
16 HEWI Farben

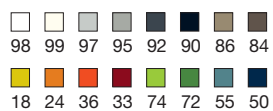

Bestellnummer

Abmessungen in mm / Beschreibung

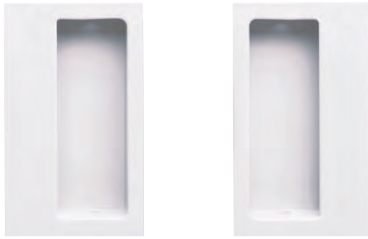

539

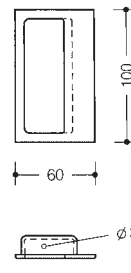

HEWI Einlassmuschel

- aus hochwertigem Polyamid
- Einlassmaße 90 x 42 mm
- Einlasstiefe 15 mm



542

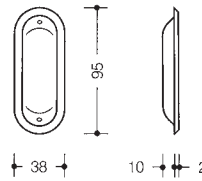

HEWI Einlassmuschel

- aus hochwertigem Polyamid
- Einlassmaße 82 x 30 mm
- Einlasstiefe 10 mm

BESTELLANGABEN

Bestellnummer
Farbe

Bestellnummer

Beschreibung

Befestigungsarten für:

- ← Griffe 111...G Seite 337
- ← Griffchen
- 548.13... Seite 334
- 548.16... Seite 335
- 548.17... Seite 336
- ← Möbelknöpfe 557... Seite 338

...1

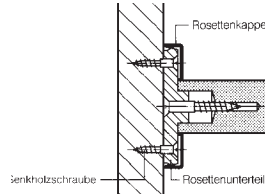

HEWI Befestigungsart 1

- zur Verschraubung von vorn mit Rosetten
- ø 52 mm
- Lieferung ohne Senkholzschrauben

...21

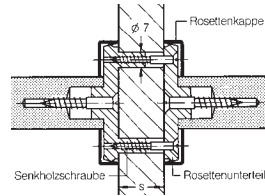

HEWI Befestigungsart 21

- zur paarweisen Verschraubung auf Holz mit Rosetten ø 52 mm
- Lieferung ohne Senkholzschrauben

Hinweis:

111...G: Schrauben ø 3,5 x (Wandstärke + 10)

Standard

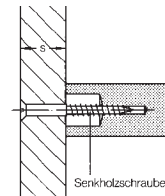

HEWI Befestigungsart 3

- zur Verschraubung von der Rückseite
- Lieferung ohne Senkholzschrauben

Hinweis:

- 111...G: Schrauben ø 5 x (Wandstärke + 30)
- 548...: Schrauben ø 4 x (Wandstärke + 15)
- 557...: Schrauben ø 4 x (Wandstärke + 15)
- 559.23: Schrauben ø 4 x (Wandstärke + 20)

...4

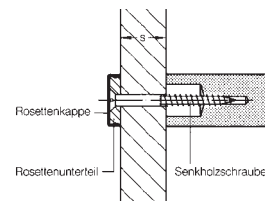

HEWI Befestigungsart 4

- zur Verschraubung von der Rückseite mit Blindrosette
- Lieferung ohne Senkholzschrauben

Hinweis:

- 111...G: Schrauben ø 5 x (Wandstärke + 35)
- 548...: Schrauben ø 4 x (Wandstärke + 20)
- 557...: Schrauben ø 4 x (Wandstärke + 20)

...6

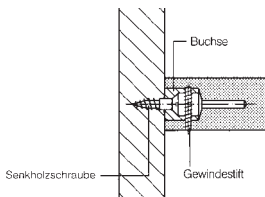

HEWI Befestigungsart 6

- zur Verschraubung von vorn
- Lieferung ohne Senkholzschrauben

...7

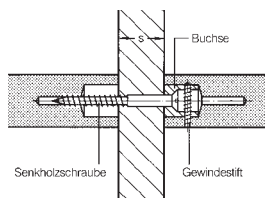

HEWI Befestigungsart 7

- zur paarweisen Verschraubung auf Holz
- Lieferung ohne Senkholzschrauben

Hinweis:

- 111...G: Schrauben ø 5 x (Wandstärke + 40)
- 548...: Schrauben ø 4 x (Wandstärke + 25)
- 557...: Schrauben ø 4 x (Wandstärke + 25)

Allgemeine Informationen

HEWI HOTLINE

montags – donnerstags

07:00 – 17:00 Uhr

freitags

07:00 – 15:00 Uhr

Telefon: +49 5691 82-300

Telefax: +49 5691 82-493

eMail: support@hewi.de

INDEX

Serviceangebote	344
Bestellnummernverzeichnis	345 – 373
Produktvorteile, Zertifizierungen	374
Lieferbedingungen	375
Material- und Pflegehinweise	375
Allgemeine Verkaufsbedingungen	376 – 377
Farben und Materialien	378, Klapper



Serviceangebote

BERATUNG

- Umfassende Beratung in allen Phasen der Planung über das gesamte HEWI Produktsortiment
- Aktive Ausschreibungsunterstützung
- Präsentationsunterstützung bei Bauherren und Investoren
- Bereitstellung von Produkten und Farbfächern zur Bemusterung
- Richtpreisangebote
- Klärung technischer Fragen
- Versand von Produktkatalogen oder Fachinformationen
- Unterstützung bei der Gestaltung Ihrer Ausstellung
- Wir stellen Ihnen elektronisch unsere Artikel-Stammdaten zur Verfügung

SEMINARE

- Mit den Seminarangeboten bietet HEWI umfangreiches aktuelles Wissen für Architekten und Planer – damit Sie stets auf dem neuesten Stand sind!
- Barrierefreie Basis- und Aufbau Seminare mit dem Alterssimulationsanzug
- Das aktuelle Seminarprogramm finden Sie auf unserer Internetseite unter:
www.hewi.de/seminare

KATALOGE UND BROSCHÜREN

- Unsere aktuellen Unterlagen stehen für Sie auf unserer Website zur Bestellung bzw. zum Download bereit unter:
www.hewi.de/broschueren

ONLINE-KATALOG

- Im Online-Katalog finden Sie neben der allgemeinen Produktbeschreibung zusätzliche Informationen wie Ausschreibungstexte, Montageanleitungen und Isometrien.
- Den Produktkatalog finden Sie unter:
hewi.de/produktkatalog

IHR ANSPRECHPARTNER VOR ORT

- Gerne beraten wir Sie vor Ort
- Ihren persönlichen Ansprechpartner finden Sie unter:
hewi.de/kontakt

IHR ANSPRECHPARTNER IN BAD AROLSSEN

- Gerne beraten wir Sie telefonisch oder per E-Mail
- Ihren persönlichen Ansprechpartner erfahren Sie unter:
Telefon: +49 5691 82-0
Telefax: +49 5691 82-319
E-Mail: info@hewi.de

Bestellnummer	Bezeichnung	Status	Seite	Einheit
100.20.01040	WC-Bürste		304, 316, 318	p. St.
100.20.10045	WC-Bürstengarnitur		316	p. St.
100.21.10040	WC-Papierhalter		316	p. St.
100.21.20040	Reservepapierhalter		317	p. St.
100.90.01040	Haken		317	p. St.
100.90.02040	Haken		317	p. St.
100.90.03040	Doppelhaken		317	p. St.
100XA.3000G1	Griff		225	
100XA.3000G6	Griff		226	
100XA.3000G7	Griff		227	
100XA.3030G6	Griff		226	p. St.
100XA.3030G7	Griff		227	p. St.
100XA.3035G1	Griff		225	p. St.
100XA30K27	Edelstahlrohr ø 30 mm		234	p. VE
100XA611.15	Wandtürpuffer		268	p. St.
100XA611.65	Wandtürpuffer		268	p. St.
100XA625	Bodentürpuffer		268	p. St.
100XAB01.1A0	Zimmergarnitur		43	p. Pr.
100XAB02.1A0	Frei-Besetzt-Garnitur		43	p. Pr.
100XAB22.1A0	Haustür-Halbgarnitur mit Schutzrosette (B-Technik)		43, 144	p. St.
100XAFG.1B	Fenstergriff		208	p. St.
100XAFGA.1	Fenstergriff, abschließbar		208	p. St.
100XAFGA.1K	Fenstergriff, abschließbar		208	p. St.
100XAG01.1A0	Türdrücker für Glastürschlösser		43	p. Pr.
100XAH01.1A0	Zimmergarnitur		43	p. Pr.
100XAH01.3A0	Zimmergarnitur		45	p. Pr.
100XAH01.4B0	Zimmergarnitur		45	p. Pr.
100XAH03.1A5	Wechselgarnitur		43	p. Pr.
100XAH03.3A5	Wechselgarnitur		45	p. Pr.
100XAH03.4B5	Wechselgarnitur		45	p. Pr.
100XAH11.1A0	Feuerschutzgarnitur		43	p. Pr.
100XAH11.3A0	Feuerschutzgarnitur		45	p. Pr.
100XAH11.4B0	Feuerschutzgarnitur		45	p. Pr.
100XAH12.1A0	Feuerschutzgarnitur mit geteiltem Stift		43	p. Pr.
100XAH12.3A0	Feuerschutzgarnitur mit geteiltem Stift		45	p. Pr.
100XAH12.4B0	Feuerschutzgarnitur mit geteiltem Stift		45	p. Pr.
100XAH13.1A5	Feuerschutz-Wechselgarnitur		43	p. Pr.
100XAH13.3A5	Feuerschutz-Wechselgarnitur		45	p. Pr.
100XAH13.4B5	Feuerschutz-Wechselgarnitur		45	p. Pr.
100XAH22.1A0	Haustür-Halbgarnitur mit Schutzrosette (H-Technik)		43, 144	p. St.
100XAH23.1A0	Haustür-Halbgarnitur mit Einbruchschutzrosette und Zylinderabdeckung (H-Technik)		43, 144	p. St.
100XAH51.4B0	Rahmentürbeschlag		45, 166	p. St.
100XAH52.4B0	Feuerschutz-Rahmentürbeschlag		45, 166	p. St.
100XAH53.0A5	Knopf-Stiftteil, feststehend		47, 113, 156	p. St.
100XAH53.0B5	Knopf-Stiftteil, feststehend		47, 113, 156	p. St.
100XAH53.0C5	Knopf-Stiftteil, feststehend		47, 113, 156	p. St.

Allgemeine Informationen | Bestellnummernverzeichnis

Bestellnummer	Bezeichnung	Status	Seite	Einheit
100XAL01.1AO	Zimmergarnitur		43	p. Pr.
100XAL02.1AO	Frei-Besetzt-Garnitur		43	p. Pr.
100XAL06.1AO	Türdrücker mit flacher Rosette		46	p. Pr.
100XAL11.1AO	Feuerschutzgarnitur		43	p. Pr.
101XAB	Türdrücker (B-Technik)		46	p. Pr.
101XABLT	Türdrücker, Lochteil (B-Technik)		46	p. St.
101XAH	Türdrücker (H-Technik)		46	p. Pr.
101XAHLT	Türdrücker, Lochteil (H-Technik)		46	p. St.
103XAH	Türdrücker (H-Technik)		46	p. Pr.
103XAHLT	Türdrücker, Lochteil (H-Technik)		46	p. St.
104XAH	Türdrücker (H-Technik)		46	p. Pr.
104XAHLT	Türdrücker, Lochteil (H-Technik)		46	p. St.
105XAHLT	Knopfdrücker, Lochteil (H-Technik)		46, 113	p. St.
106XAHLT	Knopfdrücker, Lochteil (H-Technik)		47, 91, 103	p. St.
107XAHLT	Knopfdrücker, Lochteil (H-Technik)		91, 103, 120, 128	p. St.
108XAHLT	Knopfdrücker, Lochteil (H-Technik)		57, 91, 103	p. St.
109XAHLT	Knopfdrücker, Lochteil (H-Technik)		57, 91, 103	p. St.
111.23E	Türdrücker (E-Technik)		72	p. Pr.
111.23ELT	Türdrücker, Lochteil (E-Technik)		72	p. St.
111.23EST	Türdrücker, Stiftteil (E-Technik)		72	p. St.
111.23G	Möbelgriff ø 23 mm		337	p. St.
111.23G.1	Möbelgriff ø 23 mm		337	p. St.
111.23G.21	Möbelgriff ø 23 mm		337	p. Pr.
111.23G.4	Möbelgriff ø 23 mm		337	p. St.
111.23G.6	Möbelgriff ø 23 mm		337	p. St.
111.23G.7	Möbelgriff ø 23 mm		337	p. Pr.
111.23PDR	Türdrücker, antimikrobiell (R-Technik)		73	p. Pr.
111.23PDRLT	Türdrücker, Lochteil antimikrobiell (R-Technik)		73	p. St.
111.23R	Türdrücker (R-Technik)		70	p. Pr.
111.23RLT	Türdrücker, Lochteil (R-Technik)		70	p. St.
111.250G	Möbelgriff ø 20 mm		337	p. St.
111.250G.1	Möbelgriff ø 20 mm		337	p. St.
111.250G.21	Möbelgriff ø 20 mm		337	p. Pr.
111.250G.4	Möbelgriff ø 20 mm		337	p. St.
111.250G.6	Möbelgriff ø 20 mm		337	p. St.
111.250G.7	Möbelgriff ø 20 mm		337	p. Pr.
111E	Türdrücker (E-Technik)		72	p. Pr.
111E01.110	Zimmergarnitur		63	p. Pr.
111E01.130	Zimmergarnitur		63	p. Pr.
111E01.170	Zimmergarnitur		63	p. Pr.
111E01.210	Zimmergarnitur		63	p. Pr.
111E01.230	Zimmergarnitur		63	p. Pr.
111E01.270	Zimmergarnitur		63	p. Pr.
111E02.110	Frei-Besetzt-Garnitur		63	p. Pr.
111E02.130	Frei-Besetzt-Garnitur		63	p. Pr.
111E02.170	Frei-Besetzt-Garnitur		63	p. Pr.
111E02.210	Frei-Besetzt-Garnitur		63	p. Pr.

Bestellnummer	Bezeichnung	Status	Seite	Einheit
111E02.230	Frei-Besetzt-Garnitur		63	p. Pr.
111E02.270	Frei-Besetzt-Garnitur		63	p. Pr.
111E03.132	Wechselgarnitur		63	p. Pr.
111E03.232	Wechselgarnitur		63	p. Pr.
111ELT	Türdrücker, Lochteil (E-Technik)		72	p. St.
111EST	Türdrücker, Stiftteil (E-Technik)		72	p. St.
111FG.1	Fenstergriff		216	p. St.
111FG.6	Fenstergriff		217	p. St.
111FGA.1	Fenstergriff, abschließbar		216	p. St.
111FGA.1K	Fenstergriff, abschließbar		216	p. St.
111FGA.6	Fenstergriff, abschließbar		217	p. St.
111FGA.6K	Fenstergriff, abschließbar		217	p. St.
111G	Möbelgriff ø 20 mm		337	p. St.
111G.1	Möbelgriff ø 20 mm		337	p. St.
111G.21	Möbelgriff ø 20 mm		337	p. Pr.
111G.4	Möbelgriff ø 20 mm		337	p. St.
111G.6	Möbelgriff ø 20 mm		337	p. St.
111G.7	Möbelgriff ø 20 mm		337	p. Pr.
111G01.100	Türdrücker für Glastürschlösser		59	p. Pr.
111G01.130	Türdrücker für Glastürschlösser		59	p. Pr.
111G01.200	Türdrücker für Glastürschlösser		61	p. Pr.
111G01.230	Türdrücker für Glastürschlösser		61	p. Pr.
111K.13	Knopf-Halbgarnitur	71, 80, 94, 157		p. St.
111K.33	Knopf-Halbgarnitur	71, 80, 94, 157		p. St.
111K.43	Knopf-Halbgarnitur	71, 80, 94, 157		p. St.
111K.73	Knopf-Halbgarnitur	71, 80, 157		p. St.
111PCIV01230	bicolor Zimmergarnitur	Neu	33	p. Pr.
111PCIV06230	bicolor Türdrücker	Neu	33	p. Pr.
111PCIV02230	bicolor Frei-Besetzt-Garnitur	Neu	33	p. Pr.
111PCIV11230	bicolor Feuerschutzgarnitur	Neu	33	p. Pr.
111PCIX01230	bicolor Zimmergarnitur	Neu	33	p. Pr.
111PCIX06230	bicolor Türdrücker	Neu	33	p. Pr.
111PCIX02230	bicolor Frei-Besetzt-Garnitur	Neu	33	p. Pr.
111PCIX11230	bicolor Feuerschutzgarnitur	Neu	33	p. Pr.
111PCM01.230	mini Zimmergarnitur	Neu	19	p. Pr.
111PCM02.230	mini Frei-Besetzt-Garnitur	Neu	19	p. Pr.
111PCM06.230	mini Türdrückerpaar	Neu	19	p. Pr.
111PDDG02	Drückergriff, antimikrobiell		136	p. St.
111PDDG02D	Drückergriff, antimikrobiell		136	p. St.
111PDDG02Z	Drückergriff, antimikrobiell		136	p. St.
111PDDG12	Drückergriff, antimikrobiell		136	p. St.
111PDFG.1	Fenstergriff, antimikrobiell		216	p. St.
111PDFGA.1	Fenstergriff abschließbar, antimikrobiell		216	p. St.
111PDFGA.1K	Fenstergriff abschließbar, antimikrobiell		216	p. St.

Allgemeine Informationen | Bestellnummernverzeichnis

Bestellnummer	Bezeichnung	Status	Seite	Einheit
111PDK.33	Knopf-Halbgarnitur, antimikrobiell		73, 157	p. St.
111PDK.43	Knopf-Halbgarnitur, antimikrobiell		73, 157	p. St.
111PDR01.230	Zimmergarnitur, antimikrobiell		69	p. St.
111PDR02.230	Frei-Besetzt-Garnitur, antimikrobiell		69	p. St.
111PDR03.233	Wechselgarnitur, antimikrobiell		69	p. St.
111PDR11.230	Feuerschutzgarnitur, antimikrobiell		69	p. St.
111PDR11.440	Feuerschutzgarnitur, antimikrobiell		69	p. St.
111PDR13.233	Feuerschutz-Wechselgarnitur, antimikrobiell		69	p. St.
111R	Türdrücker (R-Technik)		70	p. Pr.
111R01.110	Zimmergarnitur		59	p. Pr.
111R01.130	Zimmergarnitur		59	p. Pr.
111R01.140	Zimmergarnitur		59	p. Pr.
111R01.170	Zimmergarnitur		59	p. Pr.
111R01.210	Zimmergarnitur		61	p. Pr.
111R01.230	Zimmergarnitur		61	p. Pr.
111R01.240	Zimmergarnitur		61	p. Pr.
111R01.270	Zimmergarnitur		61	p. Pr.
111R01.440	Zimmergarnitur		65	p. Pr.
111R01.530	Zimmergarnitur		65	p. Pr.
111R02.110	Frei-Besetzt-Garnitur		59	p. Pr.
111R02.130	Frei-Besetzt-Garnitur		59	p. Pr.
111R02.170	Frei-Besetzt-Garnitur		59	p. Pr.
111R02.210	Frei-Besetzt-Garnitur		61	p. Pr.
111R02.230	Frei-Besetzt-Garnitur		61	p. Pr.
111R02.270	Frei-Besetzt-Garnitur		61	p. Pr.
111R02.530	Frei-Besetzt-Garnitur		65	p. Pr.
111R03.113	Wechselgarnitur		59	p. Pr.
111R03.132	Wechselgarnitur		59	p. Pr.
111R03.133	Wechselgarnitur		59	p. Pr.
111R03.143	Wechselgarnitur		59	p. Pr.
111R03.173	Wechselgarnitur		59	p. Pr.
111R03.213	Wechselgarnitur		61	p. Pr.
111R03.232	Wechselgarnitur		61	p. Pr.
111R03.233	Wechselgarnitur		61	p. Pr.
111R03.243	Wechselgarnitur		61	p. Pr.
111R03.273	Wechselgarnitur		61	p. Pr.
111R03.443	Wechselgarnitur		65	p. Pr.
111R03.448	Wechselgarnitur		65	p. Pr.
111R03.532	Wechselgarnitur		65	p. Pr.
111R03.533	Wechselgarnitur		65	p. Pr.
111R11.110	Feuerschutzgarnitur		59	p. Pr.
111R11.130	Feuerschutzgarnitur		59	p. Pr.
111R11.140	Feuerschutzgarnitur		59	p. Pr.
111R11.170	Feuerschutzgarnitur		59	p. Pr.
111R11.210	Feuerschutzgarnitur		61	p. Pr.
111R11.230	Feuerschutzgarnitur		61	p. Pr.
111R11.240	Feuerschutzgarnitur		61	p. Pr.
111R11.270	Feuerschutzgarnitur		61	p. Pr.
111R11.440	Feuerschutzgarnitur		65	p. Pr.
111R11.530	Feuerschutzgarnitur		65	p. Pr.
111R12.110	Feuerschutzgarnitur mit geteiltem Stift		59	p. Pr.

Bestellnummer	Bezeichnung	Status	Seite	Einheit
111R12.130	Feuerschutzgarnitur mit geteiltem Stift		59	p. Pr.
111R12.140	Feuerschutzgarnitur mit geteiltem Stift		59	p. Pr.
111R12.170	Feuerschutzgarnitur mit geteiltem Stift		59	p. Pr.
111R12.210	Feuerschutzgarnitur mit geteiltem Stift		61	p. Pr.
111R12.230	Feuerschutzgarnitur mit geteiltem Stift		61	p. Pr.
111R12.240	Feuerschutzgarnitur mit geteiltem Stift		61	p. Pr.
111R12.270	Feuerschutzgarnitur mit geteiltem Stift		61	p. Pr.
111R12.440	Feuerschutzgarnitur mit geteiltem Stift		65	p. Pr.
111R12.530	Feuerschutzgarnitur mit geteiltem Stift		65	p. Pr.
111R13.113	Feuerschutz-Wechselgarnitur		59	p. Pr.
111R13.132	Feuerschutz-Wechselgarnitur		59	p. Pr.
111R13.133	Feuerschutz-Wechselgarnitur		59	p. Pr.
111R13.143	Feuerschutz-Wechselgarnitur		59	p. Pr.
111R13.173	Feuerschutz-Wechselgarnitur		59	p. Pr.
111R13.213	Feuerschutz-Wechselgarnitur		61	p. Pr.
111R13.232	Feuerschutz-Wechselgarnitur		61	p. Pr.
111R13.233	Feuerschutz-Wechselgarnitur		61	p. Pr.
111R13.243	Feuerschutz-Wechselgarnitur		61	p. Pr.
111R13.273	Feuerschutz-Wechselgarnitur		61	p. Pr.
111R13.443	Feuerschutz-Wechselgarnitur		65	p. Pr.
111R13.448	Feuerschutz-Wechselgarnitur		65	p. Pr.
111R13.532	Feuerschutz-Wechselgarnitur		65	p. Pr.
111R13.533	Feuerschutz-Wechselgarnitur		65	p. Pr.
111R22.130	Haustür-Halbgarnitur mit Schutzrosette	Neu	59, 152	p. St.
111R22.230	Haustür-Halbgarnitur mit Schutzrosette	Neu	61, 153	p. St.
111R23.130	Haustür-Halbgarnitur mit Schutzrosette und Zylinderabdeckung	Neu	59, 152	p. St.
111R23.230	Haustür-Halbgarnitur mit Schutzrosette und Zylinderabdeckung	Neu	61, 153	p. St.
111R51.240	Rahmentürbeschlag		61, 168	p. St.
111R51.440	Rahmentürbeschlag	Neu	65, 168	p. St.
111R52.240	Feuerschutz-Rahmentürbeschlag	Neu	61, 168	p. St.
111R52.440	Feuerschutz-Rahmentürbeschlag		65, 168	p. St.
111RLT	Türdrücker, Lochteil (R-Technik)		70	p. St.
111S03.273	Langschild-Schutzbeschlag ES1 ohne Zylinderabdeckung		163	p. Pr.
111S03.293	Kurzschild-Schutzbeschlag ES1 ohne Zylinderabdeckung		163	p. Pr.
111S04.273	Langschild-Schutzbeschlag ES1 mit Zylinderabdeckung		163	p. Pr.
111S04.293	Kurzschild-Schutzbeschlag ES1 mit Zylinderabdeckung		163	p. Pr.
111S07.273	Langschild-Schutzbeschlag ES3 ohne Zylinderabdeckung		163	p. Pr.
111S08.273	Langschild-Schutzbeschlag ES3 mit Zylinderabdeckung		163	p. Pr.
111S13.270	Langschild-Schutzbeschlag ES1 ohne Zylinderabdeckung		163	p. Pr.
111S13.290	Kurzschild-Schutzbeschlag ES1 ohne Zylinderabdeckung		163	p. Pr.
111S14.270	Langschild-Schutzbeschlag ES1 mit Zylinderabdeckung		163	p. Pr.
111S14.290	Kurzschild-Schutzbeschlag ES1 mit Zylinderabdeckung		163	p. Pr.
111S17.270	Langschild-Schutzbeschlag ES3 ohne Zylinderabdeckung		163	p. Pr.
111S18.270	Langschild-Schutzbeschlag ES3 mit Zylinderabdeckung		163	p. Pr.
111XA.2520G1	Griff		228	p. St.
111XA.2520G2	Griff		228	p. St.
111XA.2521G4	Griff		229	p. St.
111XA.2525G3	Griff		229	p. St.
111XA.2525G4	Griff		229	p. St.
111XA.2530G1	Griff		228	p. St.
111XA.2530G3	Griff		229	p. St.

Allgemeine Informationen | Bestellnummernverzeichnis

Bestellnummer	Bezeichnung	Status	Seite	Einheit
111XA.2530G4	Griff		229	p. St.
111XA.3006G1	Griff		228	p. St.
111XA.3008G1	Griff		228	p. St.
111XA.3030G1	Griff		228	p. St.
111XA.3030G3	Griff		229	p. St.
111XA.3030G4	Griff		229	p. St.
111XA.3036G3	Griff		229	p. St.
111XA.3036G4	Griff		229	p. St.
111XA30K1.A	90°-Bogen, ø 30 mm		234	p. Einheit
111XAB	Türdrücker (B-Technik)		56	p. Pr.
111XAB01.110	Zimmerngarnitur		53	p. Pr.
111XAB01.130	Zimmerngarnitur		53	p. Pr.
111XAB02.110	Frei-Besetzt-Garnitur		53	p. Pr.
111XAB02.130	Frei-Besetzt-Garnitur		53	p. Pr.
111XAB03.119	Wechselgarnitur		53	p. Pr.
111XAB03.139	Wechselgarnitur		53	p. Pr.
111XAB05.130	Frei-Besetzt-Garnitur		53	p. Pr.
111XAB22.130	Haustür-Halbgarnitur mit Schutzrosette		53, 145	p. St.
111XABLT	Türdrücker, Lochteil (B-Technik)		56	p. St.
111XAFG.1	Fenstergriff		209	p. St.
111XAFGA.1	Fenstergriff, abschließbar		209	p. St.
111XAFGA.1K	Fenstergriff, abschließbar		209	p. St.
111XAG01.100	Türdrücker für Glastürschlösser		53	p. Pr.
111XAG01.130	Türdrücker für Glastürschlösser		53	p. Pr.
111XAH	Türdrücker (H-Technik)		56	p. Pr.
111XAH01.110	Zimmerngarnitur		53	p. Pr.
111XAH01.130	Zimmerngarnitur		53	p. Pr.
111XAH01.230	Zimmerngarnitur		53	p. Pr.
111XAH01.340	Zimmerngarnitur		55	p. Pr.
111XAH02.110	Frei-Besetzt-Garnitur		53	p. Pr.
111XAH02.130	Frei-Besetzt-Garnitur		53	p. Pr.
111XAH02.230	Frei-Besetzt-Garnitur		53	p. Pr.
111XAH03.119	Wechselgarnitur		53	p. Pr.
111XAH03.139	Wechselgarnitur		53	p. Pr.
111XAH03.348	Wechselgarnitur		55	p. Pr.
111XAH03.349	Wechselgarnitur		55	p. Pr.
111XAH05.130	Frei-Besetzt-Garnitur		53	p. Pr.
111XAH05.230	Frei-Besetzt-Garnitur		53	p. Pr.
111XAH11.110	Feuerschutzgarnitur		53	p. Pr.
111XAH11.130	Feuerschutzgarnitur		53	p. Pr.
111XAH11.230	Feuerschutzgarnitur		53	p. Pr.
111XAH11.340	Feuerschutzgarnitur		55	p. Pr.
111XAH12.110	Feuerschutzgarnitur mit geteiltem Stift		53	p. Pr.
111XAH12.130	Feuerschutzgarnitur mit geteiltem Stift		53	p. Pr.
111XAH12.230	Feuerschutzgarnitur mit geteiltem Stift		53	p. Pr.
111XAH12.340	Feuerschutzgarnitur mit geteiltem Stift		55	p. Pr.
111XAH13.119	Feuerschutz-Wechselgarnitur		53	p. Pr.
111XAH13.139	Feuerschutz-Wechselgarnitur		53	p. Pr.
111XAH13.348	Feuerschutz-Wechselgarnitur		55	p. Pr.
111XAH13.349	Feuerschutz-Wechselgarnitur		55	p. Pr.

Bestellnummer	Bezeichnung	Status	Seite	Einheit
111XAH17.150	Gegenbeschlag zur Panikstange PS111XA...		142	p. St.
111XAH22.130	Haustür-Halbgarnitur mit Schutzrosette		53, 145	p. St.
111XAH23.130	Haustür-Halbgarnitur mit Schutzrosette und Zylinderabdeckung		53, 145	p. St.
111XAH51.340	Rahmentürbeschlag		55, 166	p. St.
111XAH52.340	Feuerschutz-Rahmentürbeschlag		55, 166	p. St.
111XAH53.018	Knopf-Stiftteil, feststehend		57, 91, 103, 157	p. St.
111XAH53.019	Knopf-Stiftteil, feststehend		57, 91, 103, 157	p. St.
111XAH53.038	Knopf-Stiftteil, feststehend		57, 91, 103, 157	p. St.
111XAH53.039	Knopf-Stiftteil, feststehend		57, 91, 103, 157	p. St.
111XAH53.048	Knopf-Stiftteil, feststehend		57, 91, 103, 157, 167	p. St.
111XAH53.049	Knopf-Stiftteil, feststehend		57, 91, 103, 157	p. St.
111XAH53.058	Knopf-Stiftteil, feststehend		57, 91, 157	p. St.
111XAH53.059	Knopf-Stiftteil, feststehend		57, 91, 157	p. St.
111XAHLT	Türdrücker, Lochteil (H-Technik)		56, 142	p. St.
111XAM01.130	mini Zimmergarnitur	Neu	19	p. Pr.
111XAM02.130	mini Frei-Besetzt-Garnitur	Neu	19	p. Pr.
111XAM06.130	mini Türdrückerpaar	Neu	19	p. Pr.
111XASG	Steckgriff		215	p. St.
112XAH	Türdrücker (H-Technik)		56	p. St.
112XAHLT	Türdrücker, Lochteil (H-Technik)		56	p. St.
113XAH	Türdrücker (H-Technik)		56	p. Pr.
113XAHLT	Türdrücker, Lochteil (H-Technik)		56	p. St.
114.23GKR	Rahmentürdrücker (R-Technik)		70	p. Pr.
114.23GKRRLT	Rahmentürdrücker, Lochteil (R-Technik)		70	p. St.
114.23PDR	Türdrücker, antimikrobiell		73	p. Pr.
114.23PDRRLT	Türdrückerlochteil, antimikrobiell		73	p. St.
115.23R	Türdrücker (R-Technik)		70	p. Pr.
115.23RLT	Türdrücker, Lochteil (R-Technik)		70	p. St.
116PCSG	Steckgriff		215	p. St.
122.23	Knopfdrücker mit Griffmulde		71, 72	p. Pr.
122.23EFKST	Knopf-Stiftteil (E-Technik)		72	p. St.
122.23FK	Knopf		71, 72	p. St.
122.23LT	Knopfdrücker mit Griffmulde, Lochteil		71, 72	p. St.
122.23RFKST	Knopf-Stiftteil (R-Technik)		71	p. St.
123.23R	Knopfdrücker (R-Technik)		71	p. Pr.
123.23RFKST	Knopf-Stiftteil (R-Technik)		71	p. St.
123.23RLT	Knopfdrücker, Lochteil (R-Technik)		71	p. St.
130.550.1	Griff		240	p. St.
130FG.3	Fenstergriff		218	p. St.
130FGA.3	Fenstergriff		218	p. St.
130FGA.3K	Fenstergriff		218	p. St.
130K.18	Knopf-Halbgarnitur		71, 81, 94, 158	p. St.
130K.38	Knopf-Halbgarnitur		71, 81, 94, 158	p. St.
130K.48	Knopf-Halbgarnitur		71, 81, 94, 158	p. St.
130K.78	Knopf-Halbgarnitur		71, 81, 158	p. St.
130K.88	Knopf-Halbgarnitur		71, 81, 158	p. St.

Allgemeine Informationen | Bestellnummernverzeichnis

Bestellnummer	Bezeichnung	Status	Seite	Einheit
130PCM01.330	mini Zimmergarnitur	Neu	23	p. Pr.
130PCM02.330	mini Frei-Besetzt-Garnitur	Neu	23	p. Pr.
130PCM06.330	mini Türdrückerpaar	Neu	23	p. Pr.
130R01.330	Zimmergarnitur		79	p. Pr.
130R01.380	Zimmergarnitur		79	p. Pr.
130R02.330	Frei-Besetzt-Garnitur		79	p. Pr.
130R02.380	Frei-Besetzt-Garnitur		79	p. Pr.
130R03.338	Wechselgarnitur		79	p. Pr.
130R03.388	Wechselgarnitur		79	p. Pr.
130R11.330	Feuerschutzgarnitur		79	p. Pr.
130R11.380	Feuerschutzgarnitur		79	p. Pr.
130R12.330	Feuerschutzgarnitur mit geteiltem Stift		79	p. Pr.
130R12.380	Feuerschutzgarnitur mit geteiltem Stift		79	p. Pr.
130R13.338	Feuerschutz-Wechselgarnitur		79	p. Pr.
130R13.388	Feuerschutz-Wechselgarnitur		79	p. Pr.
130R22.330	Haustür-Halbgarnitur mit Schutzrosette	Neu	79, 154	p. St.
130R23.330	Haustür-Halbgarnitur mit Schutzrosette und Zylinderabdeckung	Neu	79, 154	p. St.
133R	Türdrücker (R-Technik)		80	p. Pr.
133RLT	Türdrücker, Lochteil (R-Technik)		80	p. St.
138R	Knopfdrücker (R-Technik)		80	p. Pr.
138RFKST	Knopf-Stiftteil (R-Technik)		80	p. St.
138RLT	Knopfdrücker, Lochteil (R-Technik)		80, 168	p. St.
160XA.2500G6	Griff		232	
160XA.2520G1	Griff		230	p. St.
160XA.2520G4	Griff		231	p. St.
160XA.2521G1	Griff		230	p. St.
160XA.2521G4	Griff		231	p. St.
160XA.2525G1	Griff		230	p. St.
160XA.2525G4	Griff		231	p. St.
160XA.2530G1	Griff		230	p. St.
160XA.2530G4	Griff		231	p. St.
160XA.3000G6	Griff		232	
160XA.3000G7	Griff		233	
160XA.3005G1	Griff		230	p. St.
160XA.3006G1	Griff		230	p. St.
160XA.3008G1	Griff		230	p. St.
160XA.3010G1	Griff		230	p. St.
160XA.3015G1	Griff		230	p. St.
160XA.3030G1	Griff		230	p. St.
160XA.3030G4	Griff		231	p. St.
160XA.3035G1	Griff		230	p. St.
160XA.3035G4	Griff		231	p. St.
160XA.3036G1	Griff		230	p. St.
160XA.3036G4	Griff		231	p. St.
160XA.3040G1	Griff		230	p. St.
160XA.3040G4	Griff		231	p. St.
160XA30K1.A	90°-Winkel, ø 30 mm		235	p. VE
160XA30K6.A	T-Stück, ø 30 mm, gerade Stützen ø 25 mm, Überstand am Griffende 80 mm		235	p. VE
160XA30K61.A	T-Stück, ø 30 mm, gerade Stützen ø 25 mm, Überstand am Griffende 22 mm		235	p. VE
160XA30K7.A	T-Stück, ø 30 mm, schräge Stützen ø 25 mm		235	p. VE

Bestellnummer	Bezeichnung	Status	Seite	Einheit
162.20.10040	WC-Bürstengarnitur		304	p. St.
162.20.100XA	WC-Bürstengarnitur		304	p. St.
162.21.10040	WC-Papierhalter		305	p. St.
162.21.100XA	WC-Papierhalter		305	p. St.
162.21.20040	WC-Papierhalter 2-fach		305	p. St.
162.21.200XA	WC-Papierhalter 2-fach		305	p. St.
162.21.30040	Reservepapierhalter		305	p. St.
162.21.300XA	Reservepapierhalter		305	p. St.
162.21PCB	Türdrücker (B-Technik)		94	p. Pr.
162.21PCBLT	Türdrücker, Lochteil (B-Technik)		94	p. St.
162.21PCH	Türdrücker (H-Technik)		94	p. Pr.
162.21PCHLT	Türdrücker, Lochteil (H-Technik)		94	p. St.
162.90.01040	Einzelhaken		294, 305	p. St.
162.90.010XA	Einzelhaken		294, 305	p. St.
162.90.03040	Doppelhaken		294, 305	p. St.
162.90.030XA	Doppelhaken		294, 305	p. St.
162PCB01.230	Zimmergarnitur		93	p. Pr.
162PCB02.230	Frei-Besetzt-Garnitur		93	p. Pr.
162PCB22.230	Haustür-Halbgarnitur mit Schutzrosette	Neu	93, 155	p. St.
162PCFG.2	Fenstergriff		219	p. St.
162PCFGA.2	Fenstergriff, abschließbar		219	p. St.
162PCFGA.2K	Fenstergriff, abschließbar		219	p. St.
162PCH01.230	Zimmergarnitur		93	p. Pr.
162PCH03.233	Wechselgarnitur		93	p. Pr.
162PCH11.230	Feuerschutzgarnitur		93	p. Pr.
162PCH12.230	Feuerschutzgarnitur mit geteiltem Stift		93	p. Pr.
162PCH13.233	Feuerschutz-Wechselgarnitur		93	p. Pr.
162PCH22.230	Haustür-Halbgarnitur mit Schutzrosette	Neu	93, 155	p. St.
162PCH23.230	Haustür-Halbgarnitur mit Schutzrosette und Zylinderabdeckung	Neu	93, 155	p. St.
162PCIV01230	bicolor Zimmergarnitur	Neu	35	p. Pr.
162PCIV06230	bicolor Türdrücker	Neu	35	p. Pr.
162PCIV02230	bicolor Frei-Besetzt-Garnitur	Neu	35	p. Pr.
162PCIV11230	bicolor Feuerschutzgarnitur	Neu	35	p. Pr.
162PCIX01230	bicolor Zimmergarnitur	Neu	35	p. Pr.
162PCIX06230	bicolor Türdrücker	Neu	35	p. Pr.
162PCIX02230	bicolor Frei-Besetzt-Garnitur	Neu	35	p. Pr.
162PCIX11230	bicolor Feuerschutzgarnitur	Neu	35	p. Pr.
162PCM01.230	mini Zimmergarnitur	Neu	21	p. Pr.
162PCM02.230	mini Frei-Besetzt-Garnitur	Neu	21	p. Pr.
162PCM06.230	mini Türdrückerpaar	Neu	21	p. Pr.
162XAB	Türdrücker (B-Technik)		90	p. Pr.
162XAB01.230	Zimmergarnitur		87	p. Pr.
162XAB02.230	Frei-Besetzt-Garnitur		87	p. Pr.
162XAB03.237	Wechselgarnitur		87	p. Pr.
162XAB05.230	Frei-Besetzt-Garnitur		87	p. Pr.

Allgemeine Informationen | Bestellnummernverzeichnis

Bestellnummer	Bezeichnung	Status	Seite	Einheit
162XAB22.230	Haustür-Halbgarnitur mit Schutzrosette		87, 146	p. St.
162XABLT	Türdrücker, Lochteil (B-Technik)		90	p. St.
162XADG06	Drückergriffgarnitur		137	p. Pr.
162XADG06D	Drückergriffgarnitur		137	p. St.
162XADG06DF	Drückergriffgarnitur		137	p. St.
162XADG06DZF	Drückergriffgarnitur		137	p. St.
162XADG06F	Drückergriffgarnitur		137	p. St.
162XADG06Z	Drückergriffgarnitur		137	p. St.
162XADG06ZDF	Drückergriffgarnitur		137	p. St.
162XADG06ZF	Drückergriffgarnitur		137	p. St.
162XADG16	Drückergriffgarnitur		137	p. Pr.
162XAFG.2	Fenstergriff		210	p. St.
162XAFGA.2	Fenstergriff		210	p. St.
162XAFGA.2K	Fenstergriff		210	p. St.
162XAG01.200	Türdrücker für Glastürschlösser		87	p. Pr.
162XAG01.230	Türdrücker für Glastürschlösser		87	p. Pr.
162XAH	Türdrücker (H-Technik)		90	p. Pr.
162XAH01.230	Zimmerngarnitur		87	p. Pr.
162XAH01.530	Zimmerngarnitur		89	p. Pr.
162XAH01.640	Zimmerngarnitur		89	p. Pr.
162XAH02.230	Frei-Besetzt-Garnitur		87	p. Pr.
162XAH02.530	Frei-Besetzt-Garnitur		89	p. Pr.
162XAH03.237	Wechselgarnitur		87	p. Pr.
162XAH03.537	Wechselgarnitur		89	p. Pr.
162XAH03.646	Wechselgarnitur		89	p. Pr.
162XAH03.647	Wechselgarnitur		89	p. Pr.
162XAH05.230	Frei-Besetzt-Garnitur		87	p. Pr.
162XAH05.530	Frei-Besetzt-Garnitur		89	p. Pr.
162XAH11.230	Feuerschutzgarnitur		87	p. Pr.
162XAH11.530	Feuerschutzgarnitur		89	p. Pr.
162XAH11.640	Feuerschutzgarnitur		89	p. Pr.
162XAH12.230	Feuerschutzgarnitur mit geteiltem Stift		87	p. Pr.
162XAH12.530	Feuerschutzgarnitur mit geteiltem Stift		89	p. Pr.
162XAH12.640	Feuerschutzgarnitur mit geteiltem Stift		89	p. Pr.
162XAH13.237	Feuerschutz-Wechselgarnitur		87	p. Pr.
162XAH13.537	Feuerschutz-Wechselgarnitur		89	p. Pr.
162XAH13.646	Feuerschutz-Wechselgarnitur		89	p. Pr.
162XAH13.647	Feuerschutz-Wechselgarnitur		89	p. Pr.
162XAH17.250	Gegenbeschlag zur Panikstange PS160XA...		142	p. St.
162XAH22.230	Haustür-Halbgarnitur mit Schutzrosette		87, 146	p. St.
162XAH23.230	Haustür-Halbgarnitur mit Schutzrosette und Zylinderabdeckung		87, 146	p. St.
162XAH51.640	Rahmentürbeschlag		89, 166	p. St.
162XAH52.640	Feuerschutz-Rahmentürbeschlag		89, 166	p. St.
162XAH53.016	Knopf-Stiftteil, feststehend	47, 91, 103, 156		p. St.
162XAH53.017	Knopf-Stiftteil, feststehend	91, 103, 156		p. St.
162XAH53.036	Knopf-Stiftteil, feststehend	47, 91, 103, 156		p. St.
162XAH53.037	Knopf-Stiftteil, feststehend	91, 103, 120, 128, 156		p. St.
162XAH53.046	Knopf-Stiftteil, feststehend	47, 91, 103, 156, 167		p. St.
162XAH53.047	Knopf-Stiftteil, feststehend	91, 103, 156		p. St.

Bestellnummer	Bezeichnung	Status	Seite	Einheit
162XAH53.056	Knopf-Stiftteil, feststehend		47, 91, 103, 156	p. St.
162XAH53.057	Knopf-Stiftteil, feststehend		91, 103, 156	p. St.
162XAHLT	Türdrücker, Lochteil (H-Technik)		90, 142	p. St.
162XAL01.230	Zimmergarnitur, flache Rosetten	Neu	87	p. Pr.
162XAL02.230	Frei-Besetzt-Garnitur, flache Rosetten	Neu	87	p. Pr.
162XAL11.230	Feuerschutzgarnitur, flache Rosetten	Neu	87	p. Pr.
162XAM01.230	mini Zimmergarnitur	Neu	21	p. Pr.
162XAM02.230	mini Frei-Besetzt-Garnitur	Neu	21	p. Pr.
162XAM06.230	mini Türdrückerpaar	Neu	21	p. Pr.
165XAH	Türdrücker (H-Technik)		90	p. Pr.
165XAHLT	Türdrücker, Lochteil (H-Technik)		90	p. St.
166XAH	Türdrücker (H-Technik)		90	p. Pr.
166XAHLT	Türdrücker, Lochteil (H-Technik)		90	p. St.
170XAB01.330	Zimmergarnitur		101	p. Pr.
170XAB02.330	Frei-Besetzt-Garnitur		101	p. Pr.
170XAB22.330	Haustür-Halbgarnitur mit Schutzrosette		101, 147	p. St.
170XAFG.3	Fenstergriff		211	p. St.
170XAFGA.3	Fenstergriff, abschließbar		211	p. St.
170XAFGA.3K	Fenstergriff, abschließbar		211	p. St.
170XAG01.300	Glastürdrücker		101	p. Pr.
170XAG01.330	Glastürdrücker		101	p. Pr.
170XAH01.330	Zimmergarnitur		101	p. Pr.
170XAH01.440	Zimmergarnitur		101	p. Pr.
170XAH03.339	Wechselgarnitur		101	p. Pr.
170XAH03.448	Wechselgarnitur		101	p. Pr.
170XAH03.449	Wechselgarnitur		101	p. Pr.
170XAH11.330	Feuerschutzgarnitur		101	p. Pr.
170XAH11.440	Feuerschutzgarnitur		101	p. Pr.
170XAH12.330	Feuerschutzgarnitur mit geteiltem Stift		101	p. Pr.
170XAH12.440	Feuerschutzgarnitur mit geteiltem Stift		101	p. Pr.
170XAH13.339	Feuerschutz-Wechselgarnitur		101	p. Pr.
170XAH13.448	Feuerschutz-Wechselgarnitur		101	p. Pr.
170XAH13.449	Feuerschutz-Wechselgarnitur		101	p. Pr.
170XAH22.330	Haustür-Halbgarnitur mit Schutzrosette		101, 147	p. St.
170XAH23.330	Haustür-Halbgarnitur mit Schutzrosette und Zylinderabdeckung		101, 147	p. St.
170XAH51.340	Rahmentürbeschlag	Neu	101, 167	p. St.
170XAH51.440	Rahmentürbeschlag		101, 167	p. St.
170XAH52.340	Feuerschutz-Rahmentürbeschlag	Neu	101, 167	p. St.
170XAH52.440	Feuerschutz-Rahmentürbeschlag		101, 167	p. St.
173XAB	Türdrücker (B-Technik)		102	p. Pr.
173XABLT	Türdrücker, Lochteil (B-Technik)		102	p. St.
173XAH	Türdrücker (H-Technik)		102	p. Pr.
173XAHLT	Türdrücker, Lochteil (H-Technik)		102	p. St.
174XAH	Türdrücker (H-Technik)		102	p. Pr.
174XAHLT	Türdrücker, Lochteil (H-Technik)		102	p. St.

Allgemeine Informationen | Bestellnummernverzeichnis

Bestellnummer	Bezeichnung	Status	Seite	Einheit
180XAB01.5A0	Zimmerngarnitur		109	p. Pr.
180XAB02.5A0	Frei-Besetzt-Garnitur		109	p. Pr.
180XAB22.5A0	Haustür-Halbgarnitur mit Schutzrosette		109, 148	p. St.
180XAFG.5B	Fenstergriff		212	p. St.
180XAFGA.5	Fenstergriff, abschließbar		212	p. St.
180XAFGA.5K	Fenstergriff, abschließbar		212	p. St.
180XAG01.500	Türdrücker für Glastürschlösser		109	p. Pr.
180XAH01.5A0	Zimmerngarnitur		109	p. Pr.
180XAH03.5A5	Wechselgarnitur		109	p. Pr.
180XAH22.5A0	Haustür-Halbgarnitur mit Schutzrosette		109, 148	p. St.
180XAH23.5A0	Haustür-Halbgarnitur mit Einbruchschutzrosette und Zylinderabdeckung		109, 148	p. St.
180XOB01.5A0	Zimmerngarnitur		111	p. Pr.
180XOB02.5A0	Frei-Besetzt-Garnitur		111	p. Pr.
180XOB22.5A0	Haustür-Halbgarnitur mit Schutzrosette		111, 149	p. St.
180XOB23.5A0	Haustür-Halbgarnitur mit Einbruchschutzrosette und Zylinderabdeckung		111, 149	p. St.
180XOFG.5B	Fenstergriff		213	p. St.
180XO.3030G6	Griff		224	p. St.
180XO.3030G7	Griff		224	p. St.
18565	Diebstahlsicherung		307	p. St.
185XAB	Türdrücker (B-Technik)		112	p. Pr.
185XABLT	Türdrücker, Lochteil (B-Technik)		112	p. St.
185XAH	Türdrücker (H-Technik)		112	p. Pr.
185XAHLT	Türdrücker, Lochteil (H-Technik)		112	p. St.
185XOB	Türdrücker (B-Technik)		112	p. Pr.
185XOBLT	Türdrücker, Lochteil (B-Technik)		112	p. St.
217.23R	Kurzschild (R-Technik)		70, 80	p. Pr.
217.23RKN	Kurzschild (R-Technik), kurze Nocken		70, 80	p. St.
217.23RNR	WC-Schild (R-Technik)		70, 80	p. Pr.
219.21XAH	Kurzschild (H-Technik)		56, 90	p. Pr.
219.21XAHKN	Kurzschild (H-Technik), kurze Nocken		56, 90	p. St.
219.21XAHNR	WC-Kurzschild (H-Technik)		56, 90	p. Pr.
219.21XAHPS	Schild für Gegenbeschlag zur Panikstange		142	p. Pr.
220.20SXAH	Kurzschild (H-Technik)		46	p. Pr.
220.20SXAHKN	Kurzschild (H-Technik), kurze Nocken		46	p. St.
220.20SXAHNR	WC-Kurzschild (H-Technik)		46	p. Pr.
220.21XAH	Kurzschild (H-Technik)		46, 112	p. Pr.
220.21XAHKN	Kurzschild (H-Technik), kurze Nocken		46, 112	p. St.
220.21XAHNR	WC-Kurzschild (H-Technik)		112	p. Pr.
230.20E	Kurzschild (E-Technik)		72	p. Pr.
230.20EKN	Kurzschild (E-Technik), kurze Nocken		72	p. St.
230.20ENR	WC-Kurzschild (E-Technik)		72	p. Pr.
230.20R	Kurzschild (R-Technik)		70	p. Pr.

Bestellnummer	Bezeichnung	Status	Seite	Einheit
230.20RKN	Kurzschild (R-Technik), kurze Nocken		70	p. St.
230.20RNR	WC-Kurzschild (R-Technik)		70	p. Pr.
230.21PCB	Kurzschild (B-Technik)		94	p. Pr.
230.21PCBKN	Kurzschild (B-Technik), kurze Nocken		94	p. St.
230.21PCBNR	WC-Kurzschild (B-Technik)		94	p. Pr.
230.21PCH	Kurzschild (H-Technik)		94	p. Pr.
230.21PCHKN	Kurzschild (H-Technik), kurze Nocken		94	p. St.
230.21PCHNR	WC-Kurzschild (H-Technik)		94	p. Pr.
230.21XAB	Kurzschild (B-Technik)		56, 90, 102	p. Pr.
230.21XABKN	Kurzschild (B-Technik), kurze Nocken		56, 90, 102	p. St.
230.21XABNR	WC-Kurzschild (B-Technik)		56, 90, 102	p. Pr.
230.21XAH	Kurzschild (H-Technik)		56, 90, 102	p. Pr.
230.21XAHKN	Kurzschild (H-Technik), kurze Nocken		56, 90, 102	p. St.
230.21XAHNR	WC-Kurzschild (H-Technik)		56, 90, 102	p. Pr.
230.23E	Kurzschild (E-Technik)		72	p. Pr.
230.23EKN	Kurzschild (E-Technik), kurze Nocken		72	p. St.
230.23ENR	WC-Kurzschild (E-Technik)		72	p. Pr.
230.23R	Kurzschild (R-Technik)		70, 80	p. Pr.
230.23RKN	Kurzschild (R-Technik), kurze Nocken		70, 80	p. St.
230.23RNR	WC-Kurzschild (R-Technik)		70, 80	p. Pr.
235.20E	Langschild (E-Technik)		72	p. Pr.
235.20EKN	Langschild (E-Technik), kurze Nocken		72	p. St.
235.20ENR	WC-Langschild (E-Technik)		72	p. Pr.
235.20R	Langschild (R-Technik)		71	p. Pr.
235.20RKN	Langschild (R-Technik), kurze Nocken		71	p. St.
235.20RNR	WC-Langschild (R-Technik)		71	p. Pr.
235.21XAH	Langschild (H-Technik)		57, 91	p. Pr.
235.21XAHKN	Langschild (H-Technik), kurze Nocken		57, 91	p. St.
235.21XAHNR	WC-Langschild (H-Technik)		57, 91	p. Pr.
235.23E	Langschild (E-Technik)		72	p. Pr.
235.23EKN	Langschild (E-Technik), kurze Nocken		72	p. St.
235.23ENR	WC-Langschild (E-Technik)		72	p. Pr.
235.23R	Langschild (R-Technik)		71, 81	p. Pr.
235.23RKN	Langschild (R-Technik), kurze Nocken		71, 81	p. St.
235.23RNR	WC-Langschild (R-Technik)		71, 81	p. Pr.
236.20SXA	Langschild (H-Technik)		46	p. Pr.
236.20SXAHCN	Langschild (H-Technik), kurze Nocken		46	p. St.
236.20SXAHCNR	WC-Langschild (H-Technik)		46	p. Pr.
236.21XAH	Langschild (H-Technik)		112	p. Pr.
236.21XAHHCN	Langschild (H-Technik), kurze Nocken		112	p. St.
236.21XAHHCNR	WC-Langschild (H-Technik)		112	p. Pr.
250XAB01.130	Zimmergarnitur		119	p. Pr.
250XAB02.130	Frei-Besetzt-Garnitur		119	p. Pr.
250XAB22.130	Haustür-Halbgarnitur mit Schutzrosette		119, 150	p. Pr.
250XAFG.1	Fenstergriff		214	p. St.
250XAH01.130	Zimmergarnitur		119	p. Pr.
250XAH03.137	Wechselgarnitur		119	p. Pr.
250XAH11.130	Feuerschutzgarnitur		119	p. Pr.

Allgemeine Informationen | Bestellnummernverzeichnis

Bestellnummer	Bezeichnung	Status	Seite	Einheit
250XAH12.130	Feuerschutzgarnitur mit geteiltem Stift		119	p. Pr.
250XAH13.137	Feuerschutz-Wechselgarnitur		119	p. Pr.
250XAH22.130	Haustür-Halbgarnitur mit Schutzrosette		119, 150	p. Pr.
250XAH23.130	Haustür-Halbgarnitur mit Einbruchschutzrosette und Zylinderabdeckung		119, 150	p. Pr.
250XAL01.130	Zimmerngarnitur		119	p. Pr.
250XAL02.130	Frei-Besetzt-Garnitur		119	p. Pr.
250XAL06.130	Türdrücker mit flacher Rosette		120	p. Pr.
250XAL11.130	Feuerschutzgarnitur mit flacher Rosette		119	p. Pr.
251XAB	Türdrücker (B-Technik)		120	p. Pr.
251XABLT	Türdrücker, Lochteil (B-Technik)		120	p. St.
251XAH	Türdrücker (H-Technik)		120	p. Pr.
251XAHLT	Türdrücker, Lochteil (H-Technik)		120	p. St.
260XAB01.130	Zimmerngarnitur		127	p. Pr.
260XAB02.130	Frei-Besetzt-Garnitur		127	p. Pr.
260XAB22.130	Haustür-Halbgarnitur mit Schutzrosette		127, 151	p. Pr.
260XAFG.1	Fenstergriff		214	p. St.
260XAH01.130	Zimmerngarnitur		127	p. Pr.
260XAH03.137	Wechselgarnitur		127	p. Pr.
260XAH11.130	Feuerschutzgarnitur		127	p. Pr.
260XAH12.130	Feuerschutzgarnitur mit geteiltem Stift		127	p. Pr.
260XAH13.137	Feuerschutz-Wechselgarnitur		127	p. Pr.
260XAH22.130	Haustür-Halbgarnitur mit Schutzrosette		127, 151	p. Pr.
260XAH23.130	Haustür-Halbgarnitur mit Einbruchschutzrosette und Zylinderabdeckung		127, 151	p. Pr.
260XAL01.130	Zimmerngarnitur		127	p. Pr.
260XAL02.130	Frei-Besetzt-Garnitur		127	p. Pr.
260XAL06.130	Türdrücker mit flacher Rosette		128	p. Pr.
260XAL11.130	Feuerschutzgarnitur mit flacher Rosette		127	p. Pr.
261XAB	Türdrücker (B-Technik)		128	p. Pr.
261XABLT	Türdrücker, Lochteil (B-Technik)		128	p. St.
261XAH	Türdrücker (H-Technik)		128	p. Pr.
261XAHLT	Türdrücker, Lochteil (H-Technik)		128	p. St.
285.20R	Kurzschild (R-Technik)		71	p. Pr.
285.20RKN	Kurzschild (R-Technik), kurze Nocken		71	p. St.
285.20RNR	WC-Kurzschild (R-Technik)		71	p. Pr.
285.23R	Kurzschild (R-Technik)		71, 81	p. Pr.
285.23RKN	Kurzschild (R-Technik), kurze Nocken		71, 81	p. St.
285.23RNR	WC-Kurzschild (R-Technik)		71, 81	p. Pr.
305.122.23	Spezialdrückerrosette		70, 72	p. Pr.
305.20E	Drückerrosette (E-Technik)		72	p. Pr.
305.20EKN	Drückerrosette (E-Technik), kurze Nocken		72	p. St.
305.20R	Drückerrosette (R-Technik)		70	p. Pr.
305.20RKN	Drückerrosette (R-Technik), kurze Nocken		70	p. St.
305.21PCB	Drückerrosette (B-Technik)		94	p. Pr.
305.21PCBKN	Drückerrosette (B-Technik), kurze Nocken		94	p. St.

Bestellnummer	Bezeichnung	Status	Seite	Einheit
305.21PCH	Drückerrosette (H-Technik)		94	p. Pr.
305.21PCHKN	Drückerrosette (H-Technik), kurze Nocken		94	p. St.
305.21XAB	Drückerrosette (B-Technik)		56, 90, 102, 113, 120, 128	p. Pr.
305.21XABKN	Drückerrosette (B-Technik), kurze Nocken		56, 90, 102, 113, 120, 128	p. St.
305.21XAH	Drückerrosette (H-Technik)		56, 90, 102, 113, 120, 128	p. Pr.
305.21XAHKN	Drückerrosette (H-Technik), kurze Nocken		56, 90, 102, 113, 120, 128	p. St.
305.21XAHGL	Drückerrosette (H-Technik) für Glastürdrücker		56, 90, 102, 113	p. Pr.
305.21XAHPSKN	Drückerrosette (H-Technik)		142	p. St.
305.21XAL	Drückerrosette		90, 120, 128	p. Pr.
305.23E	Drückerrosette (E-Technik)		72	p. Pr.
305.23EKN	Drückerrosette (E-Technik), kurze Nocken		72	p. St.
305.23PDR	Drückerrosette, antimikrobiell		73	p. Pr.
305.23PDRKN	Drückerrosette, antimikrobiell, kurze Nocken		73	p. St.
305.23R	Drückerrosette (R-Technik)		70, 80	p. Pr.
305.23RKN	Drückerrosette (R-Technik), kurze Nocken		70, 80	p. St.
306.23	Schlüsselrosette		70, 72, 80, 94	p. Pr.
306.23ES	Schutzrosette		70, 80, 94, 161	p. Pr.
306.23ESF	Rosettenfußscheibe		70, 80, 94, 161	p. St.
306.23ESRC	Schutzrosetten ES1	Neu	70, 80, 94, 160	p. St.
306.23ESZ	Schutzrosette mit Zylinderabdeckung		70, 80, 94, 161	p. Pr.
306.23ESZF	Rosettenfußscheibe		70, 80, 94, 162	p. St.
306.23ESZRC	Schutzrosetten ES1 mit Zylinderabdeckung	Neu	70, 80, 94, 161	p. St.
306.23FS	Schlüsselrosette für Feuerschutztüren, kurze Nocken		70, 80, 94	p. Pr.
306.23FSKN	Schlüsselrosette für Feuerschutztüren, kurze Nocken		70, 80, 94	p. St.
306.23KN	Schlüsselrosette, kurze Nocken		70, 72, 80, 94	p. St.
306.23NR	WC-Rosette		70, 72, 80, 94	p. Pr.
306.23PD	Schlüsselrosette, antimikrobiell		73	p. Pr.
306.23PDFS	Feuerschutz-Schlüsselrosette, antimikrobiell		73	p. Pr.
306.23PDFSKN	Feuerschutz-Schlüsselrosette, antimikrobiell, kurze Nocken		73	p. St.
306.23PDKN	Schlüsselrosette, antimikrobiell, kurze Nocken		73	p. St.
306.23PDNR	WC-Rosette, antimikrobiell		73	p. Pr.
306.23VI	bicolor Schlüsselrosetten	Neu	33, 35	p. Pr.
306.23VINR	bicolor WC-Rosetten	Neu	33, 35	p. Pr.
306.23XA	Schlüsselrosette		56, 90, 102, 113, 120, 128	p. Pr.
306.23XAKN	Schlüsselrosette, kurze Nocken		56, 90, 102, 113, 120, 128	p. St.
306.23XAES	Schutzrosette		56, 90, 102, 112, 120, 128, 159	p. Pr.
306.23XAESRC	Schutzrosetten ES1	Neu	56, 90, 102, 112, 120, 128, 159	p. St.
306.23XAESZ	Schutzrosette mit Zylinderabdeckung		56, 90, 102, 112, 120, 128, 160	p. Pr.
306.23XAESZRC	Schutzrosette ES1 mit Ziehschutz	Neu	56, 90, 102, 112, 120, 128, 159	p. St.
306.23XAFS	Schlüsselrosette für Feuerschutztüren		56, 90, 102, 113, 120, 128	p. Pr.
306.23XAFSKN	Schlüsselrosette für Feuerschutztüren, kurze Nocken		56, 90, 102, 113, 120, 128	p. St.
306.23XAL	Schlüsselrosette		90, 120, 128	p. Pr.
306.23XALNR	WC-Rosette		90, 120, 128	p. Pr.
306.23XANB	WC-Rosette mit verlängertem Riegel		56, 90, 113	p. Pr.
306.23XANR	WC-Rosette		56, 90, 102, 113, 120, 128	p. Pr.
306.23XI	bicolor Schlüsselrosetten	Neu	33, 35	p. Pr.
306.23XINR	bicolor WC-Rosetten	Neu	33, 35	p. Pr.
306.PCM	mini Schlüsselrosetten	Neu	19, 21, 23	p. Pr.
306.PCMNR	mini WC-Rosetten	Neu	19, 21, 23	p. Pr.
306.XAM	mini Schlüsselrosetten	Neu	19, 21	p. Pr.
306.XAMNR	mini WC-Rosetten	Neu	19, 21	p. Pr.

Allgemeine Informationen | Bestellnummernverzeichnis

Bestellnummer	Bezeichnung	Status	Seite	Einheit
307.20SXAB	Drückerrosette (B-Technik)		46	p. Pr.
307.20SXABKN	Drückerrosette (B-Technik), kurze Nocken		46	p. St.
307.20SXAH	Drückerrosette (H-Technik)		46	p. Pr.
307.20SXAHKN	Drückerrosette (H-Technik), kurze Nocken		46	p. St.
307.20SXAL	Drückerrosette		46	p. Pr.
307.21XAB	Drückerrosette (B-Technik)		112	p. Pr.
307.21XABKN	Drückerrosette (B-Technik), kurze Nocken		112	p. St.
307.21XAH	Drückerrosette (H-Technik)		112	p. Pr.
307.21XAHKN	Drückerrosette (H-Technik), kurze Nocken		112	p. St.
308XA	Schlüsselrosette		46, 112	p. Pr.
308XAKN	Schlüsselrosette		46, 112	p. St.
308XAES	Schutzrosette		47, 112, 158	p. Pr.
308XAESRC	Schutzrosette ES1	Neu	47, 112, 158	p. Pr.
308XAESZ	Schutzrosette mit Zylinderabdeckung		47, 112, 158	p. Pr.
308XAESZRC	Schutzrosette ES1 mit Ziehschutz	Neu	47, 112, 158	p. Pr.
308XAFS	Schlüsselrosette für Feuerschutztüren		46, 112	p. Pr.
308XAFSKN	Schlüsselrosette für Feuerschutztüren, kurze Nocken		46, 112	p. St.
308XAL	Schlüsselrosette		46	p. Pr.
308XALNR	WC-Rosette		46	p. Pr.
308XANR	WC-Rosette		46, 112	p. Pr.
315.20R	Drückerrosette (R-Technik)		70	p. Pr.
315.20RKN	Drückerrosette (R-Technik), kurze Nocken		70	p. St.
315.21PCH	Drückerrosette (H-Technik)		94	p. Pr.
315.21PCHKN	Drückerrosette (H-Technik), kurze Nocken		94	p. St.
315.21XAH	Drückerrosette (H-Technik)		57, 91, 103	p. Pr.
315.21XAHKN	Drückerrosette (H-Technik), kurze Nocken		57, 91, 103	p. St.
315.23PDR	Drückerrosetten		73	p. Pr.
315.23PDRKN	Drückerrosetten, kurze Nocken		73	p. St.
315.23R	Drückerrosette (R-Technik)		70, 81	p. Pr.
315.23RKN	Drückerrosette (R-Technik), kurze Nocken		70, 81, 168	p. St.
316ES	Schutzrosette		70, 81, 94, 162	p. Pr.
316ESF	Rosettenfußscheibe		70, 81, 94, 162	p. St.
316ESZ	Schutzrosette mit Zylinderabdeckung		70, 81, 94, 162	p. Pr.
316PDR	Schlüsselrosette, antimikrobiell		73	p. Pr.
316PDRFS	Feuerschutz-Schlüsselrosette, antimikrobiell		73	p. Pr.
316PDRFSKN	Feuerschutz-Schlüsselrosette, antimikrobiell, kurze Nocken		73	p. St.
316PDRKN	Schlüsselrosette, antimikrobiell, kurze Nocken		73	p. St.
316R	Schlüsselrosette		70, 81, 94	p. Pr.
316RFS	Schlüsselrosette für Feuerschutztüren		70, 81, 94	p. Pr.
316RFSKN	Schlüsselrosette für Feuerschutztüren, kurze Nocken		70, 81, 94	p. St.
316RKN	Schlüsselrosette, kurze Nocken		70, 81, 94	p. St.
316XAES	Schutzrosette		56, 90, 102, 160	p. Pr.
316XAESZ	Schutzrosette mit Zylinderabdeckung		56, 90, 102, 160	p. Pr.
316XAH	Schlüsselrosette		57, 91, 103	p. Pr.
316XAHKN	Schlüsselrosette, kurze Nocken		57, 91, 103	p. St.
316XAHFS	Schlüsselrosette für Feuerschutztüren		57, 91, 103	p. Pr.
316XAHFSKN	Schlüsselrosette für Feuerschutztüren		57, 91, 103	p. St.
316XAPSKN	Schlüsselrosette zur Panikstange		142	p. St.
317.21XAH	Drückerrosette (H-Technik)		47	p. Pr.

Bestellnummer	Bezeichnung	Status	Seite	Einheit
317.21XAHKN	Drückerrosette (H-Technik), kurze Nocken		47	p. St.
318XA	Schlüsselrosette		47	p. Pr.
318XAKN	Schlüsselrosette, kurze Nocken		47	p. St.
318XAES	Schutzrosette		47, 159	p. Pr.
318XAESZ	Schutzrosette mit Zylinderabdeckung		47, 159	p. Pr.
318XAFS	Schlüsselrosette für Feuerschutztüren		47	p. Pr.
318XAFSKN	Schlüsselrosette für Feuerschutztüren, kurze Nocken		47	p. St.
326.20L	Dornrosette		215	p. St.
326.20XAL	Dornrosette		215	p. St.
33.1700	Garderobendoppelhaken		286	p. St.
33.1770A	Piktogramm-Bogen		293	p. St.
33.1770B	Piktogramm-Bogen		293	p. St.
33.1770D	Piktogramm-Bogen		293	p. St.
33.1770E	Piktogramm-Bogen		293	p. St.
33.1771A	Piktogramm-Bogen		293	p. St.
33.1771B	Piktogramm-Bogen		293	p. St.
33.1771D	Piktogramm-Bogen		293	p. St.
33.1771E	Piktogramm-Bogen		293	p. St.
33.1772A	Piktogramm-Bogen		293	p. St.
33.1772B	Piktogramm-Bogen		293	p. St.
33.1772D	Piktogramm-Bogen		293	p. St.
33.1772E	Piktogramm-Bogen		293	p. St.
33.2010	Griff		242	
33.2020	Griff		243	
33.2023	Griff		244	
33.2070	Griff		245	
33.2070S	Griff		245	
33.7010	Garderobenstange		288	
33.7010.6H	Garderobenstange		288	
33.7010.6V	Garderobenstange		288	
33.7010.7H	Garderobenstange		288	
33.7010.7V	Garderobenstange		288	
33.7030	Garderobenstange		290	auf Anfrage
33.7100A	Deckenstütze		291	auf Anfrage
33.7100B	Deckenstütze		291	auf Anfrage
33.7300.PB8	Garderobenstange		287	
33.7310.6HP	Garderobenstange		289	
33.7310.P8	Garderoben- und Handtuchstange		289	
33.7310.PB8	Garderobenstange		289	
33.7332.6HL	Garderoben-Raupe groß		291	p. St.
33.7332.6HPL	Garderoben-Raupe groß, linkszeigend, mit Piktogrammträger		291	p. St.
33.7332.6HPR	Garderoben-Raupe groß, rechtszeigend, mit Piktogrammträger		291	p. St.
33.7332.6HR	Garderoben-Raupe groß		291	p. St.
33.7336.6HL	Garderoben-Raupe klein		291	p. St.
33.7336.6HPL	Garderoben-Raupe klein, linkszeigend, mit Piktogrammträger		291	p. St.
33.7336.6HPR	Garderoben-Raupe klein, rechtszeigend, mit Piktogrammträger		291	p. St.
33.7336.6HR	Garderoben-Raupe klein		291	p. St.
33.7410.PB8	Garderobenstange		289	

Allgemeine Informationen | Bestellnummernverzeichnis

Bestellnummer	Bezeichnung	Status	Seite	Einheit
33602	Ausgleichsfußscheibe		273, 328	p. St.
39194	Riegel		326	p. St.
40.1710	Garderobenhaken		286	p. St.
40.2010	Griff		242	
40.2010R	Griff		242	
40.2020	Griff		243	
40.2023	Griff		244	
41382	Zahnputzbecher		285	p. St.
42527	Dornschlüssel		307	p. St.
477.05.100	Abfallbehälter		308	p. St.
477.05D100	Abfallbehälter, antimikrobiell		308	p. St.
477.20.010	WC-Bürste		306	p. St.
477.20.100	WC-Bürstengarnitur		306	p. St.
477.20.10005	WC-Bürstengarnitur		306	p. St.
477.20D010	WC-Bürste, antimikrobiell		306	p. St.
477.20D100	WC-Bürstengarnitur, antimikrobiell		306	p. St.
477.21.100	WC-Papierhalter		307	p. St.
477.21.150	WC-Papierhalter		307	p. St.
477.21.200	Reservepapierhalter		307	p. St.
477.21D100	WC-Papierhalter, antimikrobiell		307	p. St.
477.21D200	Reservepapierhalter, antimikrobiell		307	p. St.
477.30.020	Haken		286	p. St.
477.90.010	Einzelhaken		296, 309	p. St.
477.90.015	Haken		296	p. St.
477.90.025	Doppelhaken		296	p. St.
477.90.030	Einzelhaken		296, 309	p. St.
477.90.035	Wandhaken		296	p. St.
477.90.040	Haken		296	p. St.
477.90.045	Wandhaken		309	p. St.
477.90.050	Dreifachhaken		297	p. St.
477.90.051	Dreifachhaken		297	p. St.
477.90.052	Dreifachhaken		297	p. St.
477.90.060	Garderobenhaken		299	p. St.
477.90.061	Garderobenhaken		299	p. St.
477.90.070	Garderobenhaken		299	p. St.
477.90.071	Garderobenhaken		299	p. St.
477.90.080	Garderobenhaken		299	p. St.
477.90.081	Garderobenhaken		299	p. St.
477.90D010	Einzelhaken, antimikrobiell		296, 309	p. St.
477.90D025	Doppelhaken, antimikrobiell		296	p. St.
477.90D050	Dreifachhaken, antimikrobiell		297	p. St.
49444	Kappenheber		201	p. St.
505340A	Renovierungslösung für Edelstahlgriffe		254	p. St.
506132	Stütze		234	p. St.
506133	Stütze		235	p. St.
506138	Stütze		235	p. St.
507700	Adapter zur Panikstange		142	p. Pr.

Bestellnummer	Bezeichnung	Status	Seite	Einheit
508774	3. Stütze CombiSystem		235	p. St.
508775	4. Stütze CombiSystem		235	p. St.
509520	Adapter zur Panikstange, BKS	Neu	142	p. Pr.
535.42ML	Einlassmuschel		340	p. St.
535.75ML	Einlassmuschel		340	p. St.
53712	Führungshülse			p. St.
538.60ML	Einlassmuschel		340	p. St.
538.75ML	Einlassmuschel		340	p. St.
538.90ML	Einlassmuschel		340	p. St.
539	Einlassmuschel		341	p. St.
542	Einlassmuschel		341	p. St.
548.01	Rosettenscheibe		332	p. Pr.
548.02	Gegenscheibe		333	p. Pr.
548.106	Möbelgriffchen ø 10 mm		332	p. St.
548.110	Möbelgriffchen ø 10 mm		332	p. St.
548.13.128	Möbelgriff ø 13 mm		334	p. St.
548.13.192	Möbelgriff ø 13 mm		334	p. St.
548.13.96	Möbelgriff ø 13 mm		334	p. St.
548.138	Möbelgriffchen ø 10 mm		333	p. St.
548.13H	Häkchen		334	p. St.
548.13RS	Rosettenscheibe		334	p. Pr.
548.16.192	Möbelgriff ø 16 mm		335	p. St.
548.16.288	Möbelgriff ø 16 mm		335	p. St.
548.17.128	Möbelgriffchen		336	p. St.
548.17.128.4	Möbelgriffchen		336	p. St.
548.17.64GKW	Möbelgriffchen		336	p. St.
548.17.96	Möbelgriffchen		336	p. St.
548.17.96.4	Möbelgriffchen		336	p. St.
548.74	Möbelgriffchen ø 10 mm		332	p. St.
548.86	Möbelgriffchen ø 10 mm		332	p. St.
548RD42	Möbelgriffchen ø 10 mm		333	p. St.
548RD50	Möbelgriffchen ø 10 mm		333	p. St.
54964	Stabilisierungsset		234	p. St.
550.23T.41	Griff		241, 327	p. St.
550.250GKLT	Griff		237	p. St.
550.250LT	Griff		236	p. St.
550.300GKWLT	Griff		238	p. St.
550.33GKLT	Griff		237	p. St.
550.33GKRLT	Griff		240	p. St.
550.33GKWLT	Griff		238	p. St.
550.33KSLT	Griff		239	p. St.
550.33LT	Griff		236	p. St.
550.33PDGKLT	Griff, antimikrobiell		237	p. St.
550.33PDLT	Griff, antimikrobiell		236	p. St.
550.40GKLT	Griff		237	p. St.
550.40KSLT	Griff		239	p. St.
550GKLT	Griff		237	p. St.
550KRKIGA	Griff		241, 327	p. St.
550KRLT	Griff		240	p. St.

Allgemeine Informationen | Bestellnummernverzeichnis

Bestellnummer	Bezeichnung	Status	Seite	Einheit
550LT	Griff		236	p. St.
552	Griff		335	p. St.
554	Glasfalzgriff		215	p. St.
557.13	Möbelknopf		338	p. St.
557.20	Möbelknopf		338	p. St.
557.23	Möbelknopf		338	p. St.
557.32	Möbelknopf		339	p. St.
557.32.4	Möbelknopf		339	p. St.
557.32.6	Möbelknopf		339	p. St.
557.32.7	Möbelknopf		339	p. Pr.
557.32K	Knauf		339	p. St.
557.50	Möbelknopf		339	p. St.
557.50.6	Möbelknopf		339	p. St.
557.50.7	Möbelknopf		339	p. Pr.
557.50K	Knauf		339	p. St.
557.55	Möbelknopf		339	p. St.
557.55.6	Möbelknopf		339	p. St.
557.55.7	Möbelknopf		339	p. Pr.
559.23	Kugelknopf		338	p. St.
570.1	Kleiderbügel		292	p. St.
570.2	Kleiderbügel		292	p. St.
570.3	Kleiderbügel		292	p. St.
570.4	Kleiderbügel		292	p. St.
571.3	Kleider- und Hosenbügel		292	p. St.
571.4	Kleider- und Hosenbügel		292	p. St.
59705	Demontageschlüssel		201	p. St.
60.9R	Drückerstift		200	p. St.
60173	Bürstenbehälter, Kunststoff		323	p. St.
610	Wandtürpuffer		270	p. St.
611.30	Wandtürpuffer		270	p. St.
611.60	Wandtürpuffer		270	p. St.
611.90	Wandtürpuffer		270	p. St.
611.105	Wandtürpuffer		270	p. St.
611XA.15	Wandtürpuffer		269	p. St.
611XA.30	Wandtürpuffer		269	p. St.
611XA.65	Wandtürpuffer		269	p. St.
615	Bodentürpuffer		270	p. St.
620.1	Bodentürpuffer		270	p. St.
620.2	Bodentürpuffer		270	p. St.
620.3	Bodentürpuffer		270	p. St.
625	Bodentürpuffer		270	p. St.
625.1	Fußplatte		269, 270	p. St.
625XA	Bodentürpuffer		269	p. St.
63500	Bürstenbehälter, Kristallglas		323	p. St.
63510	Rosette		323, 325	p. St.
63511	Rosette		323, 325	p. St.

Bestellnummer	Bezeichnung	Status	Seite	Einheit
63512	Rosette		324, 325	p. St.
63513	Rosette		324, 325	p. St.
63518	Rosette		324	p. St.
63519	Rosette		324	p. St.
63700	Zentrierdorn		201	p. St.
680.010	Briefeinwurf Innenklappe		266	p. St.
680.010.1	Briefeinwurf Innenklappe		266	p. St.
680.100	Briefeinwurf Außenklappe		266	p. St.
680.110	Briefeinwurf		266	p. St.
680.110.1	Briefeinwurf		266	p. St.
680.111	Briefeinwurf		266	p. St.
680.111.1	Briefeinwurf		266	p. St.
680.112	Briefeinwurf		266	p. St.
680.112.1	Briefeinwurf		266	p. St.
685.1.11	Klingelplatte		267	p. St.
685.1.21	Klingelplatte		267	p. St.
69.6B	Drückerstift		200	p. St.
70.9R	Wechselstift		200	p. St.
702.165.0	Hausnummern		267	p. St.
702.165.1	Hausnummern		267	p. St.
702.165.2	Hausnummern		267	p. St.
702.165.3	Hausnummern		267	p. St.
702.165.4	Hausnummern		267	p. St.
702.165.5	Hausnummern		267	p. St.
702.165.6	Hausnummern		267	p. St.
702.165.7	Hausnummern		267	p. St.
702.165.8	Hausnummern		267	p. St.
702.165.9	Hausnummern		267	p. St.
702.165.A	Hausnummern		267	p. St.
702.165.B	Hausnummern		267	p. St.
702.165.BS	Hausnummern		267	p. St.
702.165.C	Hausnummern		267	p. St.
702.165.D	Hausnummern		267	p. St.
710XA.150.1	Symbol Mann		264	p. St.
710XA.150.2	Symbol Frau		264	p. St.
710XA.150.3	Symbol Barrierefrei		264	p. St.
711D	Symbol Drücken		265	p. St.
711DXA	Symbol Drücken		264	p. St.
711Z	Symbol Ziehen		265	p. St.
711ZXA	Symbol Ziehen		264	p. St.
713	Symbolträger		285	p. St.
713.5	Symbolträger		285	p. Set
72.3PS	Wechselstift für Anti-Panik-Schloss mit geteilter Nuss		147	p. St.
72.3R	Wechselstift für Anti-Panik-Schloss mit geteilter Nuss		200	p. St.
72.7B	Wechselstift zur Einsteckmontage		200	p. St.
72.9PS	Wechselstift zur Einsteckmontage		147	p. St.
72.9R	Wechselstift zur Einsteckmontage		200	p. St.

Allgemeine Informationen | Bestellnummernverzeichnis

Bestellnummer	Bezeichnung	Status	Seite	Einheit
73.1	Wechselstift		200	p. St.
79.6B	Wechselstift		200	p. St.
800.03.400	Zahnputzbecherleiste mit Handtuchhaken 4 Plätze	Neu	282	p. St.
800.03.401	Zahnputzbecherleiste, 4 Plätze	Neu	283	p. St.
800.03.410	Erweiterungsset Zahnputzbecherleiste mit Handtuchhaken	Neu	282	p. St.
800.03.411	Erweiterungsset Zahnputzbecherleiste	Neu	283	p. St.
800.20.01090	WC-Bürste		320	p. St.
800.20.01091	WC-Bürste		320	p. St.
800.20.01099	WC-Bürste		320	p. St.
800.20.10041	WC-Bürstengarnitur		318	p. St.
800.20.10045	WC-Bürstengarnitur		318	p. St.
800.20.20090	WC-Bürstengarnitur		320	p. St.
800.20.20091	WC-Bürstengarnitur		320	p. St.
800.20.20099	WC-Bürstengarnitur		320	p. St.
800.21.10040	WC-Papierhalter		319	p. St.
800.21.11040	WC-Papierhalter		318	p. St.
800.21.11090	WC-Papierhalter		320	p. St.
800.21.30040	Reservepapierhalter		319	p. St.
800.90.01040	Haken		319	p. St.
800.90.01090	Haken		321	p. St.
800.90.02040	Haken		319	p. St.
800.90.02090	Haken		321	p. St.
800.90.03090	Einzelhaken		322	p. St.
800.90.03091	Einzelhaken		295, 322	p. St.
800.90.03099	Einzelhaken		295, 322	p. St.
800.90.04090	Doppelhaken		322	p. St.
800.90.04091	Doppelhaken		295, 322	p. St.
800.90.04099	Doppelhaken		295, 322	p. St.
800.90.05090	Dreifachhaken		322	p. St.
800.90.05091	Dreifachhaken		295, 322	p. St.
800.90.05099	Dreifachhaken		295, 322	p. St.
800.90.06040	Doppelhaken		319	p. St.
800N	Lüftungsgitter		271	p. St.
800PSB	Lüftungsgitter		271	p. St.
801.90.010	Einzelhaken		298	p. St.
801.90.020	Doppelhaken		298	p. St.
801.90.030	Garderobendoppelhaken		297	p. St.
801.90.031	Garderobendoppelhaken mit Symbolträger		297	p. St.
801.90.040	Garderobendoppelhaken		298	p. St.
801.90D010	Einzelhaken, antimikrobiell		298	p. St.
801.91.010	Symbol Mann		265	p. St.
801.91.020	Symbol Frau		265	p. St.
801.91.030	Symbol Barrierefrei		265	p. St.
805.05.200	Hygieneabfallbehälter		315	p. St.
805.05.210	Hygienekombination		315	p. St.
805.06.700	Hygienebeutelspender		314	p. St.
805.20.010	WC-Bürste		310	p. St.
805.20.020	WC-Bürste		304	p. St.
805.20.100	WC-Bürstengarnitur		310	p. St.
805.20.200	WC-Bürstengarnitur		312	p. St.

Bestellnummer	Bezeichnung	Status	Seite	Einheit
805.21.100	WC-Papierhalter		311	p. St.
805.21.200	Reservepapierhalter		311	p. St.
805.21.500	WC-Papierhalter		312	p. St.
805.21.550	WC-Papierhalter 2-fach		313	p. St.
805.21.600	WC-Großrollenhalter		314	p. St.
805.90.011	Einzelhaken		294, 311	p. St.
805.90.025	Doppelhaken		294, 311	p. St.
805.90.030	Einzelhaken		294, 311	p. St.
805.90.100	Einzelhaken		313	p. St.
805.90.110	Einzelhaken		313	p. St.
805.90.120	Doppelhaken		313	p. St.
815.20.100	WC-Bürstengarnitur		323	p. St.
815.20.10005	WC-Bürstengarnitur		323	p. St.
815.20.10090	WC-Bürstengarnitur		323	p. St.
815.20.10095	WC-Bürstengarnitur		323	p. St.
815.21.100	WC-Papierhalter		324	p. St.
815.21.10090	WC-Papierhalter		324	p. St.
815.21.200	WC-Papierhalter mit Deckel		324	p. St.
815.21.20090	WC-Papierhalter mit Deckel		324	p. St.
815.21.300	Reservepapierhalter		324	p. St.
815.21.30090	Reservepapierhalter		324	p. St.
815.21.310	Reservepapierhalter, zweifach		325	p. St.
815.21.31090	Reservepapierhalter, zweifach		325	p. St.
815.90.010	Haken		325	p. St.
815.90.01090	Haken		325	p. St.
815.90.020	Doppelhaken		325	p. St.
815.90.02090	Doppelhaken		325	p. St.
850.300	Verriegelung		326	p. St.
850.301	Verriegelung		326	p. St.
850.350	Verriegelung		326	p. St.
850.500	Gegenhalter		326	p. St.
921037	Bürstenkopf		306, 310	p. St.
921038	Bürstenkopf		306, 310	p. Set
921044	Bürstenkopf		306, 310	p. Set
921050	Bürstenkopf		304, 316, 318, 320	p. St.
921051	Bürstenkopf		304, 316, 318, 320	p. St.
921052	Bürstenkopf		304, 316, 318, 320	p. St.
950.90.01050	Einzelhaken		300	p. St.
950.90.02550	Doppelhaken		300	p. St.
AF50.1	Ausgleichsfußscheibe		273, 328	p. St.
B8107.100	Dreirollenband		274	p. St.
B8107.160	Dreirollenband		274	p. St.
B8107.160FS	Dreirollenband		274	p. St.
B9107.100	Dreirollenband		275	p. St.
B9107.160	Dreirollenband		275	p. St.
B9107.160FS	Dreirollenband		275	p. St.
B9505.50L	Aufschraubband		273, 328	p. St.

Allgemeine Informationen | Bestellnummernverzeichnis

Bestellnummer	Bezeichnung	Status	Seite	Einheit
B9505.50R	Aufschraubband		273, 328	p. St.
B9505.75LF	Aufschraubband (Federband)		273, 328	p. St.
B9505.75LK	Aufschraubband		273, 328	p. St.
B9505.75RF	Aufschraubband (Federband)		273, 328	p. St.
B9505.75RK	Aufschraubband		273, 328	p. St.
BA1.30PA	Befestigungsart 1...PA		255	p. St.
BA1.30STG	Befestigungsart 1...STG		255	p. St.
BA1.33PA	Befestigungsart 1...PA		255	p. St.
BA1.33STG	Befestigungsart 1...STG		255	p. St.
BA1.40PA	Befestigungsart 1...PA		255	p. St.
BA2.30PA	Befestigungsart 2...PA		255	p. St.
BA2.30STG	Befestigungsart 2...STG		255	p. St.
BA2.33PA	Befestigungsart 2...PA		255	p. St.
BA2.33STG	Befestigungsart 2...STG		255	p. St.
BA2.40PA	Befestigungsart 2...PA		255	p. St.
BA20.4	Befestigungsart 4		328	p. St.
BA4.08.12	Befestigungsart 4.08.12		252	p. St.
BA4.08.12XA2	Befestigungsart 4.08.12X...		252	p. St.
BA4.08.12XA3	Befestigungsart 4.08.12X...		252	p. St.
BA4.08.12XA3R	Befestigungsart 4.08.12X...		252	p. St.
BA4.12.20	Befestigungsart 4...		252	p. St.
BA4.12.20R	Befestigungsart 4...		252	p. St.
BA4.12.20XA2	Befestigungsart 4...X...		252	p. St.
BA4.12.20XA3	Befestigungsart 4...X...		252	p. St.
BA4.12.20XA3R	Befestigungsart 4...X...		252	p. St.
BA4.20.30	Befestigungsart 4...		252	p. St.
BA4.20.30R	Befestigungsart 4...		252	p. St.
BA4.20.30XA2	Befestigungsart 4...X...		252	p. St.
BA4.20.30XA3	Befestigungsart 4...X...		252	p. St.
BA4.20.30XA3R	Befestigungsart 4...X...		252	p. St.
BA4.30.40	Befestigungsart 4...		252	p. St.
BA4.30.40R	Befestigungsart 4...		252	p. St.
BA4.30.40XA2	Befestigungsart 4...X...		252	p. St.
BA4.30.40XA3	Befestigungsart 4...X...		252	p. St.
BA4.30.40XA3R	Befestigungsart 4...X...		252	p. St.
BA4.40.50	Befestigungsart 4...		252	p. St.
BA4.40.50R	Befestigungsart 4...		252	p. St.
BA4.40.50XA2	Befestigungsart 4...X...		252	p. St.
BA4.40.50XA3	Befestigungsart 4...X...		252	p. St.
BA4.40.50XA3R	Befestigungsart 4...X...		252	p. St.
BA4.50.60	Befestigungsart 4...		252	p. St.
BA4.50.60R	Befestigungsart 4...		252	p. St.
BA4.50.60XA2	Befestigungsart 4...X...		252	p. St.
BA4.50.60XA3	Befestigungsart 4...X...		252	p. St.
BA4.50.60XA3R	Befestigungsart 4...X...		252	p. St.
BA4.60.70	Befestigungsart 4...		252	p. St.
BA4.60.70R	Befestigungsart 4...		252	p. St.
BA4.60.70XA2	Befestigungsart 4...X...		252	p. St.
BA4.60.70XA3	Befestigungsart 4...X...		252	p. St.
BA4.60.70XA3R	Befestigungsart 4...X...		252	p. St.
BA4.70.80	Befestigungsart 4...		252	p. St.

Bestellnummer	Bezeichnung	Status	Seite	Einheit
BA4.70.80R	Befestigungsart 4...		252	p. St.
BA4.70.80XA2	Befestigungsart 4...X...		252	p. St.
BA4.70.80XA3	Befestigungsart 4...X...		252	p. St.
BA4.70.80XA3R	Befestigungsart 4...X...		252	p. St.
BA4.80.90	Befestigungsart 4...		252	p. St.
BA4.80.90R	Befestigungsart 4...		252	p. St.
BA4.80.90XA2	Befestigungsart 4...X...		252	p. St.
BA4.80.90XA3	Befestigungsart 4...X...		252	p. St.
BA4.80.90XA3R	Befestigungsart 4...X...		252	p. St.
BA5.0	Befestigungsart 5.0		251	p. St.
BA5.0.35.40	Befestigungsart 5.0...		253	p. St.
BA5.0.40.45	Befestigungsart 5.0...		253	p. St.
BA5.0.45.50	Befestigungsart 5.0...		253	p. St.
BA5.0.50.55	Befestigungsart 5.0...		253	p. St.
BA5.0.55.70	Befestigungsart 5.0...		253	p. St.
BA5.0.70.85	Befestigungsart 5.0...		253	p. St.
BA5.1	Befestigungsart 5.1...		250	p. St.
BA5.1.55.70	Befestigungsart 5.1...		253	p. St.
BA5.1.55.70R	Befestigungsart 5.1...		253	p. St.
BA5.1.70.85	Befestigungsart 5.1...		253	p. St.
BA5.1.70.85R	Befestigungsart 5.1...		253	p. St.
BA5.1G	Befestigungsart 5.1...		250	p. St.
BA5.1GR	Befestigungsart 5.1...		250	p. St.
BA5.1R	Befestigungsart 5.1...		250	p. St.
BA5.2	Befestigungsart 5.2...		250	p. St.
BA5.2.38.43	Befestigungsart 5.2...		253	p. St.
BA5.2.38.43R	Befestigungsart 5.2...		253	p. St.
BA5.2.43.48	Befestigungsart 5.2...		253	p. St.
BA5.2.43.48R	Befestigungsart 5.2...		253	p. St.
BA5.2.48.55	Befestigungsart 5.2...		253	p. St.
BA5.2.48.55R	Befestigungsart 5.2...		253	p. St.
BA5.2R	Befestigungsart 5.2...		250	p. St.
BA5.3L16	Befestigungsart 5.3...		250	p. St.
BA5.3L16R	Befestigungsart 5.3...		250	p. St.
BA5.3L17	Befestigungsart 5.3...		250	p. St.
BA5.3L17R	Befestigungsart 5.3...		250	p. St.
BA5.3L18	Befestigungsart 5.3...		250	p. St.
BA5.3L18R	Befestigungsart 5.3...		250	p. St.
BA5.3L19	Befestigungsart 5.3...		250	p. St.
BA5.3L19R	Befestigungsart 5.3...		250	p. St.
BA5.3L20	Befestigungsart 5.3...		250	p. St.
BA5.3L20R	Befestigungsart 5.3...		250	p. St.
BA5.3L21	Befestigungsart 5.3...		250	p. St.
BA5.3L21R	Befestigungsart 5.3...		250	p. St.
BA5.3L22	Befestigungsart 5.3...		250	p. St.
BA5.3L22R	Befestigungsart 5.3...		250	p. St.
BA5.3L23	Befestigungsart 5.3...		250	p. St.
BA5.3L23R	Befestigungsart 5.3...		250	p. St.
BA5.3L24	Befestigungsart 5.3...		250	p. St.
BA5.3L24R	Befestigungsart 5.3...		250	p. St.
BA5.3L25	Befestigungsart 5.3...		250	p. St.
BA5.3L25R	Befestigungsart 5.3...		250	p. St.

Allgemeine Informationen | Bestellnummernverzeichnis

Bestellnummer	Bezeichnung	Status	Seite	Einheit
BA5.3L26	Befestigungsart 5.3...		250	p. St.
BA5.3L26R	Befestigungsart 5.3...		250	p. St.
BA5.3L27	Befestigungsart 5.3...		250	p. St.
BA5.3L27R	Befestigungsart 5.3...		250	p. St.
BA5.3L28	Befestigungsart 5.3...		250	p. St.
BA5.3L28R	Befestigungsart 5.3...		250	p. St.
BA5.3L29	Befestigungsart 5.3...		250	p. St.
BA5.3L29R	Befestigungsart 5.3...		250	p. St.
BA5.3L30	Befestigungsart 5.3...		250	p. St.
BA5.3L30R	Befestigungsart 5.3...		250	p. St.
BA5.3L31	Befestigungsart 5.3...		250	p. St.
BA5.3L31R	Befestigungsart 5.3...		250	p. St.
BA5.7.08.13R	Befestigungsart 5.7...		235	p. St.
BA5.7.1	Befestigungsart 5.7...		250	p. St.
BA5.7.13.18R	Befestigungsart 5.7...		235	p. St.
BA5.7.18.23R	Befestigungsart 5.7...		235	p. St.
BA5.7.1R	Befestigungsart 5.7...		250	p. St.
BA5.7.2	Befestigungsart 5.7...		250	p. St.
BA5.7.23.28R	Befestigungsart 5.7...		235	p. St.
BA5.7.28.33R	Befestigungsart 5.7...		235	p. St.
BA5.7.2R	Befestigungsart 5.7...		250	p. St.
BA5.7.33.38R	Befestigungsart 5.7...		235	p. St.
BA5.7.38.43	Befestigungsart 5.7...		235	p. St.
BA5.7.38.43R	Befestigungsart 5.7...		235	p. St.
BA5.7.3L16	Befestigungsart 5.7.3L...		250	p. St.
BA5.7.3L16R	Befestigungsart 5.7.3L...		250	p. St.
BA5.7.3L17	Befestigungsart 5.7.3L...		250	p. St.
BA5.7.3L17R	Befestigungsart 5.7.3L...		250	p. St.
BA5.7.3L18	Befestigungsart 5.7.3L...		250	p. St.
BA5.7.3L18R	Befestigungsart 5.7.3L...		250	p. St.
BA5.7.3L19	Befestigungsart 5.7.3L...		250	p. St.
BA5.7.3L19R	Befestigungsart 5.7.3L...		250	p. St.
BA5.7.3L20	Befestigungsart 5.7.3L...		250	p. St.
BA5.7.3L20R	Befestigungsart 5.7.3L...		250	p. St.
BA5.7.3L21	Befestigungsart 5.7.3L...		250	p. St.
BA5.7.3L21R	Befestigungsart 5.7.3L...		250	p. St.
BA5.7.3L22	Befestigungsart 5.7.3L...		250	p. St.
BA5.7.3L22R	Befestigungsart 5.7.3L...		250	p. St.
BA5.7.3L23	Befestigungsart 5.7.3L...		250	p. St.
BA5.7.3L23R	Befestigungsart 5.7.3L...		250	p. St.
BA5.7.3L24	Befestigungsart 5.7.3L...		250	p. St.
BA5.7.3L24R	Befestigungsart 5.7.3L...		250	p. St.
BA5.7.3L25	Befestigungsart 5.7.3L...		250	p. St.
BA5.7.3L25R	Befestigungsart 5.7.3L...		250	p. St.
BA5.7.3L26	Befestigungsart 5.7.3L...		250	p. St.
BA5.7.3L26R	Befestigungsart 5.7.3L...		250	p. St.
BA5.7.3L27	Befestigungsart 5.7.3L...		250	p. St.
BA5.7.3L27R	Befestigungsart 5.7.3L...		250	p. St.
BA5.7.3L28	Befestigungsart 5.7.3L...		250	p. St.
BA5.7.3L28R	Befestigungsart 5.7.3L...		250	p. St.
BA5.7.3L29	Befestigungsart 5.7.3L...		250	p. St.
BA5.7.3L29R	Befestigungsart 5.7.3L...		250	p. St.

Bestellnummer	Bezeichnung	Status	Seite	Einheit
BA5.7.3L30	Befestigungsart 5.7.3L...		250	p. St.
BA5.7.3L30R	Befestigungsart 5.7.3L...		250	p. St.
BA5.7.3L31	Befestigungsart 5.7.3L...		250	p. St.
BA5.7.3L31R	Befestigungsart 5.7.3L...		250	p. St.
BA5.7.43.48	Befestigungsart 5.7...		253	p. St.
BA5.7.43.48R	Befestigungsart 5.7...		253	p. St.
BA5.7.48.55	Befestigungsart 5.7...		253	p. St.
BA5.7.48.55R	Befestigungsart 5.7...		253	p. St.
BA5.7.55.70	Befestigungsart 5.7...		253	p. St.
BA5.7.55.70R	Befestigungsart 5.7...		253	p. St.
BA5.7.70.85	Befestigungsart 5.7...		253	p. St.
BA5.7.70.85R	Befestigungsart 5.7...		253	p. St.
BA55.70	Ergänzungssatz		253	p. St.
BA55.70R	Ergänzungssatz		253	p. St.
BA6.3.25	Befestigungsart 6.3...		251	p. St.
BA6.3.25R	Befestigungsart 6.3...		251	p. St.
BA6.3.35	Befestigungsart 6.3...		251	p. St.
BA6.3.35R	Befestigungsart 6.3...		251	p. St.
BA6.3.60	Befestigungsart 6.3...		251	p. St.
BA6.3.60R	Befestigungsart 6.3...		251	p. St.
BA6.7	Befestigungsart 6.7...		251	p. St.
BA6.7R	Befestigungsart 6.7...		251	p. St.
BA70.85	Ergänzungssatz		253	p. St.
BA70.85R	Ergänzungssatz		253	p. St.
BA8.08.12	Befestigungsart 8.08.12		254	p. St.
BA8.08.12X	Befestigungsart 8.08.12X		254	p. St.
BA8.12.20	Befestigungsart 8....		254	p. St.
BA8.12.20R	Befestigungsart 8....		254	p. St.
BA8.20.30	Befestigungsart 8....		254	p. St.
BA8.20.30R	Befestigungsart 8....		254	p. St.
BA8.30.40	Befestigungsart 8....		254	p. St.
BA8.30.40R	Befestigungsart 8....		254	p. St.
BA8.40.50	Befestigungsart 8....		254	p. St.
BA8.40.50R	Befestigungsart 8....		254	p. St.
BA8.50.60	Befestigungsart 8....		254	p. St.
BA8.50.60R	Befestigungsart 8....		254	p. St.
BA8.60.70	Befestigungsart 8....		254	p. St.
BA8.60.70R	Befestigungsart 8....		254	p. St.
BA8.70.80	Befestigungsart 8....		254	p. St.
BA8.70.80R	Befestigungsart 8....		254	p. St.
BA8.80.90	Befestigungsart 8....		254	p. St.
BA8.80.90R	Befestigungsart 8....		254	p. St.
BA9.1.15.20	Befestigungsart 9.1...		251	p. St.
BA9.1.18.23	Befestigungsart 9.1...		251	p. St.
BL305.6.00	Bohrlehre		201	p. St.
BL305.6.10U	Bohrlehre		201	p. St.
BL850.300	Bohrlehre		326	p. St.
BM1106	Befestigungsmaterial Rahmentür (10er Pack)		201	p. St.

Allgemeine Informationen | Bestellnummernverzeichnis

Bestellnummer	Bezeichnung	Status	Seite	Einheit
BM1182	Befestigungsmaterial für Trennwandtüren		273, 328	p. Set
BM1183	Befestigungsmaterial für Trennwandtüren		273, 328	p. Set
FSDG550.08	Drückergriffgarnitur		136	p. Pr.
FSDG550.08D	Drückergriffgarnitur		136	p. St.
FSDG550.08DF	Drückergriffgarnitur		136	p. Pr.
FSDG550.08F	Drückergriffgarnitur		136	p. St.
FSDG550.08Z	Drückergriffgarnitur		136	p. St.
FSDG550.08ZF	Drückergriffgarnitur		136	p. Pr.
FSDG550.18	Drückergriffgarnitur		136	p. St.
GL0501PC000K	Symbol 55 x 55 mm, blanko		263	p. St.
GL0501PC150K	Symbol Drücken		263	p. St.
GL0501PC160K	Symbol Ziehen		263	p. St.
GL0501XA000K	Symbol 55 x 55 mm, blanko		262	p. St.
GL0501XA150K	Symbol Drücken		262	p. St.
GL0501XA160K	Symbol Ziehen		262	p. St.
GL0601PC010K	Symbol guide Mann		263	p. St.
GL0601PC020K	Symbol guide Frau		263	p. St.
GL0601PC030K	Symbol guide Barrierefrei		263	p. St.
GL0601PC040K	Symbol guide Mann und Frau		263	p. St.
GL0601XA010K	Symbol guide Mann		262	p. St.
GL0601XA020K	Symbol guide Frau		262	p. St.
GL0601XA030K	Symbol guide Barrierefrei		262	p. St.
GL0601XA040K	Symbol guide Mann und Frau		262	p. St.
GL0901PC000K	Beschilderung guide Blanko		263	p. St.
GL0901PC010K	Beschilderung guide Mann		263	p. St.
GL0901PC020K	Beschilderung guide Frau		263	p. St.
GL0901PC030K	Beschilderung guide Barrierefrei		263	p. St.
GL0901PC040K	Beschilderung guide Mann und Frau		263	p. St.
GL0901XA000K	Beschilderung guide Blanko		262	p. St.
GL0901XA010K	Beschilderung guide Mann		262	p. St.
GL0901XA020K	Beschilderung guide Frau		262	p. St.
GL0901XA030K	Beschilderung guide Barrierefrei		262	p. St.
GL0901XA040K	Beschilderung guide Mann und Frau		262	p. St.
MV72	Montagevorrichtung			p. St.
PS111XA10	Panikstange Serie 111, Handhabe Polyamid		141	p. St.
PS111XA20	Panikstange Serie 111, Handhabe Edelstahl		141	p. St.
PS111XA30	Panikstange Serie 111, Handhabe Polyamid, BKS		141	p. St.
PS111XA40	Panikstange Serie 111, Handhabe Edelstahl, BKS		141	p. St.
PS160XA10	Panikstange Serie 160, Handhabe Polyamid		140	p. St.
PS160XA20	Panikstange Serie 160, Handhabe Edelstahl		140	p. St.
PS160XA30	Panikstange Serie 160, Handhabe Polyamid, BKS		140	p. St.
PS160XA40	Panikstange Serie 160, Handhabe Edelstahl, BKS		140	p. St.
S39184	Drückergriffgarnitur		136	p. St.
S39185	Drückergriffgarnitur		136	p. St.
TS.200	Türschoner-Platte		271	p. St.
TS.200SK	Türschoner-Platte		271	p. St.
TS.SO15	Sockelschoner		271	p. St.

Bestellnummer	Bezeichnung	Status	Seite	Einheit
TS.SO15SK	Sockelschoner		271	p. St.
TS.SO15SKU	Sockelschoner		271	p. St.
TS.SO15U	Sockelschoner		271	p. St.
TS.SO20	Sockelschoner		271	p. St.
TS.SO20SK	Sockelschoner		271	p. St.
TS.SO20SKU	Sockelschoner		271	p. St.
TS.SO20U	Sockelschoner		271	p. St.
ZF27	Zentrierfräser		201	p. St.
ZF27HM	Zentrierfräser		201	p. St.

PREMIUMQUALITÄT

Ausgewählte Materialien und deren sorgfältige Verarbeitung garantieren langlebige Produkte von herausragender Qualität. Seit jeher fertigt HEWI seine Polyamidprodukte im eigenen Werk in Nordhessen. Als Premiummarke bietet HEWI hochwertige, langlebige Systemlösungen und ermöglicht eine durchgängige Gestaltung von der Eingangstür bis in den Sanitärraum.

CE-KENNZEICHNUNG BEI BAUPRODUKTEN

 Die vorgeschriebenen Leistungserklärungen gemäß Artikel 7 Absatz 2 der Bauprodukte Verordnung stehen Ihnen digital zur Verfügung. Sie können unter www.hewi.de/leistungserklaerungen die gewünschten Leistungserklärungen für unsere Produkte abrufen und als PDF-Dokument herunterladen. Zudem sind die Leistungserklärungen in unserem Online-Katalog auf Artikelnummer-Basis verfügbar.

GS-GEPRÜFTE SICHERHEIT

 HEWI Produkte werden von unabhängigen Prüfinstitutionen überwacht und gewährleisten die sichere Anwendung. Sie erfüllen höchste Ansprüche an Funktionalität, Hygiene und Sicherheit. HEWI Garderoben werden beispielsweise durch den TÜV Rheinland geprüft und sind mit dem GS-Siegel zertifiziert.

NACHHALTIGKEIT

Ressourcenschonende Verfahren, höchste Qualität und extreme Langlebigkeit tragen dazu bei, umweltschonende Produkte zu entwickeln. Jeder Arbeitsschritt wird bei HEWI auf Umweltverträglichkeit geprüft und wenn nötig optimiert. Bereits seit 1998 besteht das HEWI Umweltmanagementsystem internationalen Standard. Produkte von HEWI können recycelt werden.



ZERTIFIZIERUNGEN

Für die Entwicklung, Herstellung und Vertrieb der HEWI Produkte (Beschilderungen, Baubeschläge, Handläufe, Sanitär-Accessoires, barrierefreie Produkte sowie Kunststoffspritzgusserzeugnisse) sowie der dazu erforderlichen Formen und Betriebsmittel sind folgende Zertifizierungen durch akkreditierte Zertifizierungsgesellschaften bestätigt:

DIN EN ISO 9001

Bereits seit 1994 richtet HEWI die Unternehmensprozesse nach den Qualitätsrichtlinien der DIN EN ISO 9001 aus. Hiermit verpflichtet sich HEWI in allen Unternehmensbereichen auf höchste Qualität zu achten. Für Sie bedeutet dies: Sie erhalten immer Premiumqualität.

DIN EN ISO 14001

Das Umweltmanagementsystem von HEWI entspricht internationalen Standards und ist seit 1998 durch akkreditierte Unternehmen zertifiziert. Der lange Lebenszyklus der HEWI Produkte trägt zur aktiven Entlastung der Umwelt bei.

DIN EN ISO 50001

Durch ein konsequentes Energiemanagement verpflichten wir uns, Energieeinsparpotenziale im Unternehmen systematisch zu erschließen und zielgerichtet Maßnahmen umzusetzen. Seit 2014 unterstützt ein umfassendes Energiemanagementsystem bei der kontinuierlichen Verbesserung unserer energiebezogenen Leistung.

DIN EN ISO 13485

Das Qualitätsmanagementsystem für HEWI Medizinprodukte ist nach den Vorgaben der DIN EN ISO 13485 zertifiziert. Hierunter fallen die Entwicklung, Herstellung und Vertrieb von barrierefreien Produkten sowie Sanitär-Accessoires mit therapeutischer und physikalischer Wirkung.

Die Zertifikate können bei Bedarf angefordert werden.

BEKANNTER VERSENDER LUFTSICHERHEIT

Durch das Luftfahrt-Bundesamt bestätigt hält HEWI seit 2013 den Status „Bekannter Versender“. Durch ein auf unser Unternehmen angepasstes Sicherheitssystem reduzieren wir die Möglichkeiten auf Manipulationen hinsichtlich des internationalen Terrorismus auf ein Minimum. Wir sind somit berechtigt, Luftfrachten auf vereinfachtem und sicherem Weg zu versenden.

SICHERHEIT MIT SYSTEM

Das Gütesiegel Sicherheit mit System der Berufsgenossenschaft Chemie zeichnet die Arbeitssicherheit bei HEWI aus. Von 14000 Mitgliedsbetrieben wurden nur 80 mit dem begehrten Zertifikat ausgezeichnet.

PARTNER

HEWI engagiert sich in einem breitem Netzwerk und ist daher Mitglied in diversen Verbänden.



LIEFERZEITEN

Die in unseren Auftragsbestätigungen genannten Lieferzeiten (LZ) sind in Werktagen und umfassen die Zeitspanne von Auftragsingang bis Warenausgang. Die angegebenen Lieferzeiten beziehen sich auf handelsübliche Abgabemengen.

KLEINAUFTRÄGE

Für Bestellungen mit einem Nettowarenwert unter 100 EUR wird ein Mindermengenzuschlag in Höhe von 15 EUR erhoben.

EXPRESSAUFTRÄGE

Bei Aufträgen, die auf ausdrücklichen Kundenwunsch eine interne Durchlaufzeit (von bestätigtem Auftragseingang bis Warenübergabe an den Frachtführer) von 48 Stunden nicht überschreiten, wird zusätzlich zu den Versandkosten ein Expresszuschlag in Höhe von 15 EUR erhoben.

NEUTRALVERSAND

Bei Versand einer Lieferung mit einem Nettowarenwert bis 150,00 EUR an eine von der Bestelladresse abweichende Lieferadresse, wird eine Pauschale von 15 EUR erhoben.

MAX. ZUSCHLÄGE

Der max. Gesamtzuschlag für Kleinauftrag + Expressauftrag + Neutralversand beträgt 30 EUR.

FRACHTPAUSCHALE

Bei Versand einer Lieferung bis 250,00 EUR Nettowarenwert erheben wir eine Frachtpauschale von 4,50 EUR. Ab 250,00 EUR Nettowarenwert erfolgt die Lieferung franco.

POLYAMID

Hochglänzende Oberflächen und strahlende Farben charakterisieren die HEWI Produkte aus Polyamid. Die porenfreie Oberfläche ist besonders leicht zu reinigen. Polyamid ist äußerst robust. Ein korrosionsgeschützter Stahlkern der Türdrücker erhöht die Stabilität. Gerne senden wir Ihnen Pflegehinweise als PDF zu. Diese können Sie unter info@hewi.de anfordern.

EDELSTAHL

Edelstahl weist eine porenfreie und damit besonders hygienische Oberfläche auf. Minimaler Pflegeaufwand reicht aus, um zu verhindern, dass sich Schmutz, Bakterien oder Mikroorganismen an der Oberfläche anlagern. Das Material ist äußerst robust und unempfindlich gegen Kratzer. Gerne senden wir Ihnen Pflegehinweise als PDF zu. Diese können Sie unter info@hewi.de anfordern.

Allgemeine Verkaufsbedingungen

I. Geltung der Allgemeinen Verkaufsbedingungen

1. Diese Allgemeinen Verkaufsbedingungen gelten für Verträge, die überwiegend die Lieferung von Waren an Kunden, deren maßgebliche Geschäftsadresse in Deutschland liegt, zum Gegenstand haben. Zusätzlich übernommene Pflichten lassen die Geltung dieser Allgemeinen Verkaufsbedingungen unberührt.

2. Unsere Allgemeinen Verkaufsbedingungen gelten ausschließlich; entgegenstehende oder von unseren Allgemeinen Verkaufsbedingungen oder von den gesetzlichen Bestimmungen abweichende Bedingungen des Kunden erkennen wir nicht an, es sei denn, wir haben ausdrücklich schriftlich ihrer Geltung zugestimmt. Unsere Allgemeinen Verkaufsbedingungen gelten auch dann, wenn wir in Kenntnis entgegenstehender oder von unseren Allgemeinen Verkaufsbedingungen abweichender Bedingungen des Kunden die Leistung des Kunden vorbehaltlos annehmen oder vorbehaltlos unsere Leistungen erbringen.

3. Unsere Allgemeinen Verkaufsbedingungen gelten nur, wenn der Kunde Unternehmer (§ 14 BGB), eine juristische Person des öffentlichen Rechts oder ein öffentlich-rechtliches Sondervermögen ist.

4. Hinweise auf die Geltung gesetzlicher Vorschriften haben nur klarstellende Bedeutung. Auch ohne eine derartige Klarstellung gelten daher die gesetzlichen Vorschriften, soweit sie in diesen Allgemeinen Verkaufsbedingungen nicht unmittelbar abgeändert oder ausdrücklich ausgeschlossen werden.

5. Die vorstehenden Allgemeinen Verkaufsbedingungen (Stand 30.06.2017) haben für alle ab dem 01.07.2017 geschlossenen Verträge Gültigkeit und ersetzen insoweit unsere bisher gültigen Allgemeinen Verkaufsbedingungen ersatzlos.

II. Abschluss und Inhalt des Vertrages, Geltung der Angebote

1. Unsere Angebote sind freibleibend und unverbindlich, sofern sie nicht ausdrücklich als verbindlich gekennzeichnet sind oder eine bestimmte Annahmefrist enthalten. Freibleibend in diesem Sinne bedeutet, dass wir unsere Angebote noch bis zu einem Werktag nach Zugang der Bestellung des Kunden widerrufen können.

2. Die zum Angebot gehörenden Unterlagen wie Zeichnungen und Abbildungen sind nur annähernd maßgeblich. Konstruktive Änderungen im Interesse des technischen Fortschritts behalten wir uns vor.

3. Der Kunde ist bereits vor einem Vertragsabschluss dazu verpflichtet, uns schriftlich zu informieren, wenn (a) die zu liefernde Ware nicht ausschließlich für die gewöhnliche Verwendung geeignet sein soll oder der Kunde von einer bestimmten Verwendungseignung, die von der gewöhnlichen Verwendung abweicht, ausgeht, (b) die Ware unter unüblichen Bedingungen eingesetzt wird oder besonderen Beanspruchungen ausgesetzt ist, (c) die Ware unter Bedingungen eingesetzt wird, die ein besonderes Gesundheits- oder Sicherheitsrisiko mit sich bringen, oder (d) die Ware außerhalb Deutschlands verwendet oder an außerhalb Deutschlands ansässige Abnehmer des Kunden geliefert werden soll.

4. Alle Vereinbarungen, die zwischen uns und dem Kunden zwecks Ausführung dieses Vertrages zum Zeitpunkt des Abschlusses des Vertrages getroffen werden, sind in dem Vertrag und diesen Allgemeinen Verkaufsbedingungen schriftlich niedergelegt.

III. Pflichten von HEWI

1. Wir sind verpflichtet, unter Berücksichtigung der Regelungen in Ziffer II.2. und Ziffer II.3. dieser Allgemeinen Verkaufsbedingungen sowie unter Berücksichtigung handelsüblicher Toleranzen hinsichtlich Art, Qualität und Verpackung die vereinbarten Waren zu liefern.

2. Sofern keine andere Liefermodalität vereinbart ist, erfolgt die Lieferung EXW Incoterms 2010 an der in unserem Vertragsabschlussdokument bezeichneten Lieferanschrift,

oder, sofern darin keine Lieferanschrift genannt ist, EXW Hagenstraße 2, 34454 Bad Arolsen-Mengeringhausen Incoterms 2010.

3. Vereinbarte Termine begründen keine Fixtermine. Für die Einhaltung des Liefertermins kommt es auf den Zeitpunkt der Lieferung an.

4. Der Gefahrübergang erfolgt mit der Lieferung.

5. Liefertermine werden von uns nach Möglichkeit eingehalten, vorausgesetzt, dass der Kunde zu beschaffende Unterlagen oder Freigaben rechtzeitig beibringt. Anzahlungen vereinbarungsgemäß leistet und alle sonstigen ihm obliegenden Verpflichtungen rechtzeitig erfüllt. Wir sind berechtigt, vertragliche Pflichten nach dem vorgesehenen Liefertermin zu erfüllen, wenn der Kunde von der Terminüberschreitung informiert und ihm ein Zeitraum für die Nacherfüllung mitgeteilt wird, es sei denn, dass die Nacherfüllung für den Kunden unzumutbar ist oder der Kunde dem Nacherfüllungsangebot innerhalb angemessener Frist widerspricht. Im Falle der Nacherfüllung erstatten wir die als Folge der Terminüberschreitung nachweislich notwendigen Mehraufwendungen des Kunden, soweit wir nach den in Ziffer VI. enthaltenen Regelungen für Schäden einzustehen haben.

6. Ohne Verzicht auf die gesetzlichen Voraussetzungen ist im Falle des Lieferverzugs unsere Haftung für jede vollendete Woche des Verzugs auf 0,5% des vereinbarten Nettopreises der nicht oder verspätet gelieferten Ware, maximal jedoch auf 5% des Nettopreises der nicht oder verspätet gelieferten Ware beschränkt. Unberührt bleiben Ansprüche wegen arglistiger, wegen vorsätzlicher und wegen grob fahrlässiger Vertragsverletzung sowie Ansprüche wegen Verletzung von Leben, Körper und Gesundheit sowie im Falle einer Haftung nach dem Produkthaftungsgesetz.

IV. Preise, Zahlungsbedingungen und Zahlungsverzug

1. Sofern sich aus unserem Vertragsabschlussdokument nichts anderes ergibt, gelten unsere Preise EXW Bad Arolsen Incoterms 2010, ausschließlich Verpackung. Die Verpackung wird gesondert in Rechnung gestellt.

2. Der Kunde ist verpflichtet, den vollen Kaufpreis ohne Skontoabzug zu dem in unserem Vertragsabschlussdokument bezeichneten Termin oder, sofern ein solcher nicht bezeichnet ist, innerhalb von 30 Kalendertagen ab Rechnungsdatum auf das von uns bezeichnete Konto kosten- und spesenfrei zu zahlen. Für die Rechtzeitigkeit der Zahlung ist der Zahlungseingang auf unserem Konto maßgeblich. Mit dem vereinbarten Preis sind die uns obliegenden Leistungen ausschließlich Verpackung abgegolten. Die gesetzliche Umsatzsteuer wird gesondert ausgewiesen und ist von dem Kunden zusätzlich zu entrichten.

3. Für den Zahlungsverzug gelten die gesetzlichen Regelungen. Der Kaufpreis ist während des Verzugs zum jeweils geltenden gesetzlichen Verzugszinssatz zu verzinsen. Wir behalten uns die Geltendmachung eines weitergehenden Verzugschadens vor. Gegenüber Kaufleuten bleibt unser Anspruch auf den kaufmännischen Fälligkeitssinns nach § 353 HGB unberührt.

4. Aufrechnungs- und Zurückbehaltungsrechte stehen dem Kunden nur zu, wenn seine Gegenansprüche rechtskräftig festgestellt, unbestritten oder von uns anerkannt sind oder auf demselben Vertragsverhältnis beruhen.

5. Schecks werden nur unter Vorbehalt zahlungshalber entgegengenommen. Diskont- und / oder Einziehungskosten gehen zu Lasten des Kunden.

6. Bei Zahlungsverzug und Scheckprotesten werden sämtliche bestehenden Forderungen sofort fällig und wir sind berechtigt, für laufende Lieferungen, die sich auf dem Weg zum Kunden befinden, vom Kunden Vorauskasse zu fordern oder die Lieferung bis zur vollständigen Zahlung zu verweigern.

V. Gewährleistung

1. Für die Rechte des Kunden bei Sach- und Rechtsmängeln

(einschließlich Falsch- und Minderlieferung sowie unsachgemäßer Montage und/oder mangelhafter Montageanleitung) gelten die gesetzlichen Vorschriften, soweit nachfolgend nichts anderes bestimmt ist. In allen Fällen – auch wenn dies nachfolgend nicht gesondert erwähnt wird – unberührt bleiben die gesetzlichen Sondervorschriften nach §§ 478, 479 BGB bei Endlieferung der Ware an einen Verbraucher.

2. Die Ware ist sachmangelhaft, wenn sie im Zeitpunkt des Gefahrübergangs spürbar von den vereinbarten Spezifikationen abweicht. Soweit keine Spezifikationen vereinbart sind, ist die Ware sachmangelhaft, wenn sie von der in Deutschland üblichen Beschaffenheit abweicht. Es liegt unter anderem dann kein Sachmangel vor, wenn die Ware einen Defekt aufweist, der durch ungeeignete oder durch unsachgemäße Verwendung, fehlerhafte Montage oder Inbetriebnahme durch den Kunden oder Dritte, die natürliche Abnutzung, und/oder eine fehlerhafte oder nachlässige Behandlung entstanden ist.

3. Bei Sonderfertigungen, die nach Zeichnung oder Vorstellungen des Kunden ausgeführt werden, haften wir nur für Rohstoffmängel und Verarbeitung entsprechend dem Stand der Technik bei Auftragserteilung. Wir sind nicht dazu verpflichtet, die Vorgaben des Kunden auf deren Geeignetheit hin zu untersuchen oder den Kunden in irgendeiner Form zu beraten. Eine Gewährleistung für die Geeignetheit der Ware für den vom Kunden gewünschten Einsatzzweck wird, sofern wir die Ware nach Zeichnung oder Vorstellung des Kunden ausführen, auch dann nicht übernommen, wenn wir durch Vorschläge oder Ausarbeitungen auf die Produktentwicklung Einfluss genommen haben.

4. Die Ware weist nur dann Rechtsmängel auf, wenn sie im Zeitpunkt des Gefahrübergangs nicht frei von in Deutschland durchsetzbaren Rechten ist.

5. Mängelansprüche des Kunden setzen voraus, dass dieser unter Berücksichtigung der in diesen Verkaufsbedingungen enthaltenen Regelungen seinen nach § 377 HGB geschuldeten Untersuchungs- und Rügeobliegenheiten ordnungsgemäß nachgekommen ist.

6. Der Kunde hat – ohne Verzicht auf nach § 377 HGB geschuldeten Untersuchungs- und Rügeobliegenheiten – die gelieferte Ware unverzüglich und in jeder Hinsicht auf erkennbare Mängel qualitativer, quantitativer und sonstiger Art zu untersuchen und uns die Beanstandungen innerhalb von sieben (7) Kalendertagen nach Ablieferung der Ware schriftlich unter genauer Bezeichnung der Art und des Umfangs des Mangels mitzuteilen. Verdeckte Mängel sind unverzüglich nach deren Entdeckung zu rügen. Kommt der Kunde seiner Untersuchungs- und Rügepflicht nicht nach, gilt die gelieferte Ware vorbehaltlich § 377 Abs. 5 HGB als genehmigt, womit die Geltendmachung von diesbezüglichen Gewährleistungsansprüchen einschließlich von Mangelfolgeschäden ausgeschlossen ist.

7. Bei berechtigter rechtzeitiger Mängelrüge leisten wir nach unserer Wahl Nacherfüllung durch Beseitigung des Mangels oder durch Lieferung einer mangelfreien Ware.

8. Schlägt die Nacherfüllung fehl, so ist der Kunde nach Fristsetzung mit Ablehnungsandrohung und zusätzlich unter Einhaltung der gesetzlichen Vorschriften berechtigt, Rücktritt oder Minderung zu verlangen. Eine Nachbesserung gilt – jeweils bezogen auf den konkreten einzelnen Mangel – nach dem dritten erfolglosen Versuch als fehlgeschlagen, wenn sich nicht insbesondere aus der Art des Mangels oder den sonstigen Umständen etwas anderes ergibt.

9. Aufwendungen, die dadurch entstehen, dass die verkaufte Ware an einen anderen Ort als den Sitz oder die Niederlassung des Kunden gebracht worden ist, übernehmen wir nicht, es sei denn, dies entspricht ihrem vertragsgemäßen Gebrauch.

10. Soweit der Kunde wegen eines Mangels an von uns gelieferten Waren einen Schaden erlitten oder vergebliche Aufwendungen getätigt hat, richtet sich unsere Haftung hierfür vorbehaltlich einer Verjährung nach Ziffer V.11. dieser Allgemeinen Verkaufsbedingungen nach Ziffer VI. dieser Allgemeinen Verkaufsbedingungen.

11. Vorbehaltlich der §§ 478, 479 BGB sowie vorbehaltlich einer üblichen Verwendung der gelieferten Ware für ein Bauwerk und der Verursachung eines Bauwerk mangels verjähren jegliche Ansprüche des Kunde wegen Lieferung mangelhafter Ware ein (1) Jahr nach dem gesetzlichen Verjährungsbeginn gemäß § 438 Abs. 2 BGB. Unberührt bleiben Ansprüche wegen arglistiger, wegen vorsätzlicher und wegen grob fahrlässiger Vertragsverletzung sowie Ansprüche wegen Verletzung von Leben, Körper und Gesundheit. Ersatzlieferung oder Nachbesserung führt nicht zu neu anlaufenden Verjährungsfristen.

VI. Allgemeine Haftungsbeschränkung

1. Unsere Haftung auf Schadenersatz und für den Ersatz vergeblicher Aufwendungen – gleich aus welchem Rechtsgrund – tritt nur ein, wenn der Schaden oder die vergeblichen Aufwendungen a) durch schuldhaftes Verletzung einer Pflicht, deren Erfüllung die ordnungsgemäße Durchführung des Vertrages überhaupt erst ermöglicht und auf deren Einhaltung der Kunde regelmäßig vertrauen darf (wesentliche Vertragspflicht), verursacht worden oder b) auf eine grob fahrlässige oder vorsätzliche Pflichtverletzung zurückzuführen ist.

2. Haften wir gemäß Ziffer VI.1. dieser Allgemeinen Verkaufsbedingungen für die Verletzung einer wesentlichen Vertragspflicht, ist unsere Schadenersatzhaftung auf den vorhersehbaren, typischerweise eintretenden Schaden begrenzt. Wir haften jedoch auch in diesem Fall nicht auf entgangenen Gewinn. Für Verzugschäden gilt Ziffer III.6. dieser Allgemeinen Verkaufsbedingungen.

3. Die vorstehenden in Ziffer VI.1. bis VI.2. dieser Allgemeinen Verkaufsbedingungen genannten Haftungsbeschränkungen gelten nicht für die Haftung (a) nach dem Produkthaftungsgesetz, (b) wegen Übernahme einer Garantie für die Beschaffenheit der Ware, (c) wegen arglistigen Verschweigens eines Mangels, (d) für Schäden aus der schuldhaften Verletzung des Lebens, des Körpers oder der Gesundheit sowie (e) für Schäden, die auf einer grob fahrlässigen oder einer vorsätzlichen Pflichtverletzung beruhen.

4. Die Pflicht des Kunden zur Schadensminderung nach § 254 BGB bleibt unberührt. Jegliche Vereinbarung des Kunden mit seinen Abnehmern, die die gesetzliche Haftung des Kunden zu seinem Nachteil verschärft, stellt einen Verstoß gegen diese Schadensminderungspflicht dar und führt – soweit die gesetzliche Haftung des Kunden zu seinem Nachteil verschärft wurde – zu einem Ausschluss eines Ersatzanspruches gegen uns.

5. Wir sind wegen der Verletzung der dem Kunden gegenüber obliegenden vertraglichen und/oder vorvertraglichen Pflichten ausschließlich nach den Bestimmungen dieser Allgemeinen Verkaufsbedingungen zu Schadenersatzleistungen verpflichtet. Jeder Rückgriff auf konkurrierende Anspruchsgrundlagen, z.B. Verschulden bei Vertragsabschluss gemäß § 311 Abs. 3 BGB, positiver Vertragsverletzung gemäß § 280 BGB oder wegen deliktischer Ansprüche gemäß § 823 BGB ist ausgeschlossen. Gleichermaßen ist ausgeschlossen, unsere Organe, Angestellten, Arbeitnehmer, Vertreter und/oder Erfüllungsgehilfen persönlich wegen der Verletzung der uns obliegenden vertraglicher Pflichten in Anspruch zu nehmen.

6. Die vorstehenden Bestimmungen gelten auch für Ansprüche des Kunden auf Ersatz von Aufwendungen.

VII. Garantien

Von Kunden gewünschte Garantien und/oder Zusicherungen müssen stets in unserem Vertragsabschlussdokument als solche besonders ausgewiesen sein. Insbesondere begründen schlagwortartige Bezeichnungen, die Bezugnahme auf allgemein anerkannte Normen, die Verwendung von Waren- oder Gütezeichen oder die Vorlage von Mustern oder Proben für sich allein nicht die Übernahme einer Garantie oder Zusicherung.

VIII. Eigentumsvorbehalt

1. Gelieferte Ware bleibt unser Eigentum bis zum vollständigen Ausgleich aller unserer Forderungen gegen den Kunden,

gleich aus welchem Rechtsgrund sie bestehen, einschließlich der erst künftig fällig werdenden Haupt- und Nebenforderungen. Bei laufender Rechnung gilt der Eigentumsvorbehalt für den jeweiligen Saldo.

2. Der Kunde darf die unter Eigentumsvorbehalt gelieferte Ware nur unter der Voraussetzung veräußern, dass er sich nicht in Zahlungsverzug befindet und er seine aus dem Weiterverkauf gegenüber dem Abnehmer bestehende Entgeltforderung in Höhe der bei uns offenen Forderungen im Voraus abtritt. Wir nehmen die Abtretung an.

3. Der Kunde tritt hiermit sicherungshalber die ihm aus der Veräußerung der unter Eigentumsvorbehalt stehenden Ware zustehenden Ansprüche gegen seine Abnehmer mit allen Nebenrechten in voller Höhe und unwiderruflich an uns ab. Die Vorausabtretung wird von uns mit Auslieferung der Ware an den Kunden angenommen. Der Kunde verpflichtet sich, den Übergang seiner Ansprüche und Rechte gegen Dritte auf unser Verlangen schriftlich anzuerkennen oder gegenüber Dritten offen zu legen. Zieht der Kunde eine Forderung ein, die uns aus den vorgenannten Gründen ganz oder teilweise zusteht, handelt er insoweit nur als Inkassobeauftragter und ist verpflichtet, den eingezogenen Betrag bis zur Höhe unserer Forderungen an uns abzuführen.

4. Die Be- und Verarbeitung der Ware erfolgt für uns als Hersteller im Sinne des § 950 BGB, ohne dass hieraus Verpflichtungen für uns erwachsen. Bei der Verbindung oder Vermischung mit anderen Waren steht uns das Miteigentum an dem neuen Gegenstand im Verhältnis des Rechnungswertes der unter unserem Eigentumsvorbehalt stehenden Ware zum Rechnungswert der anderen verwendeten oder der neu geschaffenen Waren zu.

5. Für den Fall der Bezahlung auf Scheckbasis bleibt der Eigentumsvorbehalt bis zur unwiderruflichen Kontengutschrift bei uns bestehen.

6. Bei Zugriffen Dritter auf die von uns gelieferten Waren oder aus der Verbindung oder Vermischung mit unseren Waren neu geschaffenen Waren, insbesondere bei Pfändungen, der Ausübung von Unternehmerpfandrechten oder im Fall der Eröffnung eines Insolvenzverfahrens ist der Kunde verpflichtet, uns dies schriftlich mitzuteilen sowie Dritte unverzüglich auf den bestehenden Eigentumsvorbehalt hinzuweisen. Gleiches gilt für Forderungspfändungen Dritter in Forderungen des Kunden, soweit sie nach Ziffer VIII. 3 an uns abgetreten sind.

7. Übersteigt der realisierbare Wert der Sicherheiten unsere Forderungen um mehr als 10%, werden wir auf Verlangen des Kunden Sicherheiten nach unserer Wahl freigeben.

IX. Retouren

1. Die Rücknahme von mangelfreier verkaufter Ware (Warenretouren) erfolgt ohne Verzicht auf die nachfolgenden Voraussetzungen freiwillig und muss gesondert mit uns vereinbart werden. Ein Anspruch hierauf besteht nicht. Erklären wir uns mit der Rücknahme einverstanden, so gelten die nachfolgenden Regelungen.

2. Warenretouren müssen generell schriftlich unter Angabe der Artikelnummer und Bestellmenge sowie Lieferschein- und Rechnungsnummer in unserem Auftragscenter angekündigt werden.

3. Es werden nur solche Retouren angenommen, die von uns vorher einen Retourenschein mit Retournummer erhalten haben und die bei Rücksendung mit dem Retourenschein versehen sind. Sämtliche mit der Rücksendung der Ware verbundenen Kosten sowie die Gefahr der Verschlechterung oder des zufälligen Untergangs der Ware trägt der Kunde. Waren, die uns unfrei oder ohne Retourenschein zugehen, werden nicht angenommen und von uns zu Lasten des Einsenders zurückgeschickt.

4. Die Möglichkeit von Warenretouren beschränkt sich ausschließlich auf solche Waren, die der Kunde direkt von uns bezogen hat und deren Lieferdatum nicht länger als 1 Jahr zurückliegt. Die Nachweispflicht hierfür trägt der Kunde.

5. Nicht verkaufsfähige Waren (z.B. Waren, die nicht mehr in unserem Katalog geführt werden, auf Maß gefertigte Teile oder Produkte, die zwischenzeitliche technische Veränderungen erfahren haben) sind generell von der Rückgabe ausgeschlossen.

6. Die Rückgabefrist für von uns genehmigte Retouren beträgt 4 Wochen ab Mitteilung der Genehmigungserklärung. Danach eingehende Retouren werden nicht mehr angenommen und gehen zu Lasten und auf Gefahr des Einsenders zurück.

7. Einwandfreie, ordnungsgemäß verpackte, wiederverkaufsfähige und nach den vorstehenden Bedingungen von uns genehmigte Retouren werden dem Kunden abzüglich 25 % auf den Warennettowert gutgeschrieben. Der Ausgleich der Rücksendung erfolgt per Gutschrift.

8. Bei nicht abgestimmtem Rechnungsabzug müssen wir zusätzlich zu den anfallenden Bearbeitungskosten eine Gebühr von EUR 25,00 berechnen. Bei einem Warennettowert von unter EUR 25,00 je Lieferschein oder Rechnungsnummer wird keine Gutschrift erstellt.

X. Modellkosten

Zahlungen, die der Kunde als Modell- oder Werkzeugkosten an uns leistet, werden als unwiederbringlicher Zuschuss betrachtet und dem Kunden nicht auf seine Zahlungsverpflichtungen angerechnet. Die von uns angefertigten Modelle oder Werkzeuge gehen uneingeschränkt in unser Eigentum über.

XI. Druckfehler

Für Druck- oder Kennzeichnungsfehler in Katalogen oder Preislisten haften wir nicht. Alle Abbildungen und Maßgaben sind unverbindlich. Änderungen behalten wir uns ausdrücklich vor. Gleiches gilt hinsichtlich konstruktiver Änderungen, die im Interesse des technischen Fortschritts vorgenommen werden.

XII. Erfüllungsort, Gerichtsstand, anwendbares Recht

1. Der Lieferort folgt aus Ziffer III.2. dieser Allgemeinen Verkaufsbedingungen. Zahlungs- und Erfüllungsort für alle sonstigen Verpflichtungen aus dem Vertrag mit dem Kunden ist 34454 Bad Arolsen. Diese Regelungen gelten auch, wenn erbrachte Leistungen rückabzuwickeln sind.

2. Ist der Kunde Kaufmann im Sinne des Handelsgesetzbuchs, juristische Person des öffentlichen Rechts oder ein öffentlich-rechtliches Sondervermögen, ist ausschließlicher Gerichtsstand für alle sich aus dem Vertragsverhältnis unmittelbar oder mittelbar ergebenden Streitigkeiten unser Geschäftssitz in 34454 Bad Arolsen. Wir sind jedoch in allen Fällen auch berechtigt, Klage am allgemeinen Gerichtsstand des Kunden zu erheben. Vorrangige gesetzliche Vorschriften, insbesondere zu ausschließlichen Zuständigkeiten, bleiben unberührt.

3. Auf die Vertragsbeziehung zwischen dem Kunden und uns ist ausschließlich das Recht der Bundesrepublik Deutschland unter Ausschluss des UN-Kaufrechts anzuwenden.

XIII. Sonstiges











1. Sollten Bestimmungen dieser Allgemeinen Verkaufsbedingungen ganz oder teilweise unwirksam sein oder werden, bleiben die Bedingungen im Übrigen wirksam.

2. Zur Wahrung der Schriftform bedarf es weder einer eigenhändigen Namensunterschrift noch einer elektronischen Signatur. Mitteilungen mittels Telefax oder E-Mail genügen der Schriftform.











3. Die für die Geschäftsabwicklung notwendigen personenbezogenen Daten werden unter Beachtung der geltenden datenschutzrechtlichen Bestimmungen gespeichert und vertraulich behandelt.

Bad Arolsen, Stand: 30.06.2017
www.hewl.de

HEWI Notausgangsbeschläge

Materialbezeichnung	— Panikstange —			LRV- Werte	ähnlich: RAL Design RAL Standard NCS Farbmuster
	Griff- rohr	Basis- material	Drückergriff		
XA.. Matt geschliffen				53	- -
98 HEWI Signalweiß				86	- RAL 9003 -
99 HEWI Reinweiß				83	RAL 100 90 05 RAL 9010 S 0502-G50Y
92 HEWI Anthrazitgrau				9	RAL 240 30 05 RAL 7016 -
90 HEWI Tiefschwarz				5	- RAL 9005 S 9000-N
33 HEWI Rubinrot				9	RAL 030 30 45 RAL 3003 S 3560-R
73 HEWI Wiesengrün				6	RAL 260 20 15 RAL 5011 -

HEWI bicolor Rosetten-Oberflächen

	Rosetten
XA.. matt	
XC.. glänzend	
Messing matt	
Messing glänzend	
Kupfer matt	
Kupfer glänzend	
Bronze matt	
Bronze glänzend	
Schwarzchrom matt	
Schwarzchrom glänzend	

HEWI Farben im Vergleich mit RAL und NCS

HEWI Farben wurden von RAL und NCS eingemessen und nächstliegenden, HEWI ähnlichen, Farbmustern zugeordnet. Identische Farbmuster sind weder in RAL noch in NCS vorhanden. Zur Abstimmung senden wir Ihnen gerne ein HEWI Farbmuster-Plättchen zu.

Ein eigenverantwortlicher Farbmusterabgleich bleibt erforderlich.

Leichte Abweichungen der Farbabbildungen zu den Produktfarben sind drucktechnisch bedingt.

HEWI Polyamidfarben

LRV-Werte	ähnlich: RAL Design RAL Standard NCS Farbmuster	Möbel- beschläge	Haken	Garderoben	Bänder	Türzubehör		Griffe			Funktionsbeschläge			Serien und Systeme				mini			bicolor		Farbbezeichnung				
						Außen	Innen	Serie 130	übriges Sortiment	550KRKIGA 550.23T.41	Schutz-rosetten	Schutz-beschläge	Drücker-griff	Serie 130	System 162	System 111 E-Technik	System 111 R-Technik	133 PCM	162.21 PCM	111.23 PCM	162.21 PC	111.23 PC					
86	- RAL 9003																									98 HEWI Signalweiß	
83	RAL 100 90 05 RAL 9010 S 0502-G50Y																									99 HEWI Reinweiß	
58	RAL 000 80 00 RAL 7035 S 2000-N																									97 HEWI Lichtgrau	
37	- S 3502-G																										95 HEWI Felsgrau
9	RAL 240 30 05 RAL 7016																										92 HEWI Anthrazitgrau
5	- RAL 9005 S 9000-N																										90 HEWI Tiefschwarz
30	RAL 080 60 10 RAL 1035 S 4005-Y20R																										86 HEWI Sand
14	- S 6005-Y50R																										84 HEWI Umbra
49	- S 1070-G90Y																										18 HEWI Senfgelb
29	- S 2060-Y40R																										24 HEWI Orange
23	- S 0580-Y80R																										36 HEWI Koralle
9	RAL 030 30 45 RAL 3003 S 3560-R																										33 HEWI Rubinrot
36	- S 2070-G60Y																										74 HEWI Apfelgrün
18	RAL 130 50 40 RAL 6017																										72 HEWI Maigrün
20	RAL 220 50 15 S 4020-B30G																										55 HEWI Aquablau
6	RAL 260 20 15 RAL 5011																										50 HEWI Stahlblau

HEWI active+ antimikrobielle Ausrüstung

LRV-Werte	ähnlich: RAL Design RAL Standard NCS Farbmuster	550.33PDGKLT	550.33PDLT	Haken*	Drücker-griff*	Fenstergriffe Sy.111*	System 111 R-Technik*	Farbbezeichnung
86	- RAL 9003							98 HEWI Signalweiß active+

Serien und Systeme

Fenstergriffe, Griffe und Haustürhalbgarnituren sind den jeweiligen Serien und Systemen zugeordnet. Abweichungen in der Farbsystematik sind direkt am Produkt gekennzeichnet.











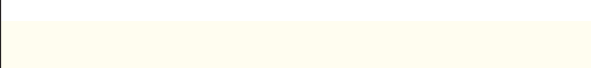



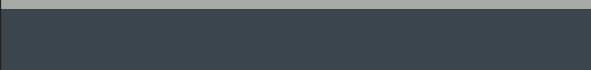
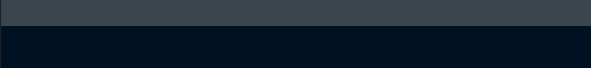

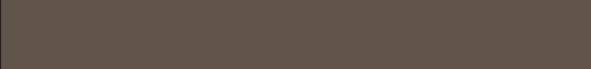







LRV-Werte	Tür-zubehör innen	Griffe			Serien und Systeme							Farbbezeichnung
		System 100, 111, 162	Serie 180	Serie 180	Serie 260	Serie 250	Serie 170	System 162	System 111	System 100	mini 111/162	
53												XA.. Matt geschliffen
60												XC.. Spiegelpoliert
>90												Glas Weiß
5												Glas Schwarz

Applicationen

Glas Weiß

Glas Schwarz

*Nur für ausgewählte Produkte.

Neutraltöne			Signalweiß
			Reinweiß
			Lichtgrau
			Felsgrau
			Anthrazitgrau
			Tiefschwarz
Warmtöne			Sand
			Umbra
Farben			Senfgeb
			Orange
			Koralle
			Rubinrot
			Apfelgrün
			Maigrün
			Aquablau
			Stahlblau
Serie 180			Glas Weiß
			Glas schwarz
Edelstahl			Matt geschliffen Spiegelpoliert
bicolor Rosetten PVD			Messing, matt glänzend
			Kupfer, matt glänzend
			Bronze, matt glänzend
			Schwarzchrom, matt glänzend