



Haustüren

Topseller

950 | F 202 | T07

Oberfläche

RAL 9006 Weißaluminium FS

Verglasung

Satinato weiß, LA: 120 x 1.600 mm

Griff

S.800-2, 800 mm

Ausstattung außen

Applikationen in Edelstahlloptik
eingelassen
Nuten

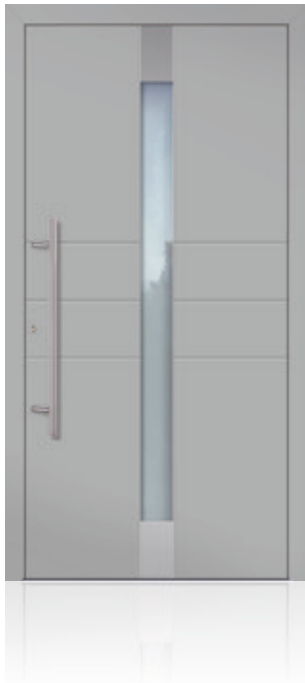

950 | F 205 | T09

Oberfläche

RAL 9007 Graualuminium FS

Verglasung

Mattiert mit klaren Streifen
LA: 200 x 1.600 mm

Griff

S.800-2, 800 mm

Ausstattung außen

Nuten

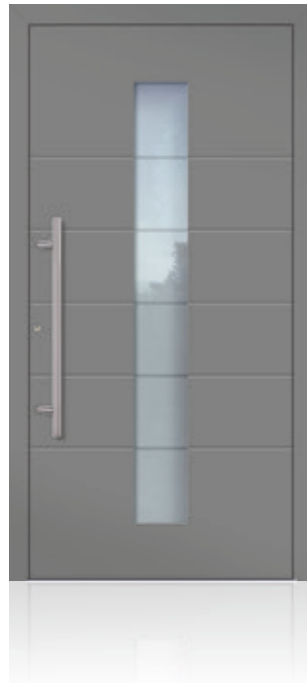

950 | F 207 | T08

Oberfläche

GD053 Eiche Brettholz Dunkel*

Verglasung

Satinato weiß
LA: 200 x 1.600 mm

Griff

S.800-2, 800 mm

Ausstattung außen

Rahmen in Edelstahlloptik aufgesetzt



*gegen Aufpreis



950 | F 208 | T04**Oberfläche**

RAL 8077 Braun FS

Verglasung

Satinato weiß

LA: 200 x 200 / 1.600 mm

Griff

S.800-2, 800 mm

**950 | F 210 | T05****Oberfläche**

RAL 9016 Verkehrsweiß FS

Verglasung

Satinato weiß

LA: 200 x 380 / 1.400 mm

Griff

S.800-2, 800 mm

Ausstattung außen

Nuten

**950 | F 212 | T06****Oberfläche**

DB 703 Eisenglimmer FS

Verglasung

Satinato weiß

LA: 360 x 1.600 mm

Griff

S.800-2, 800 mm



950 | F 210 | T05: Ausführung mit Stangengriff S 800-2 mit 2 schrägen Stützen



950 | F 214 | T05

Oberfläche

RAL 3005 Weinrot FS

Verglasung

Satinato weiß

LA: 200 x 380 / 1.400 mm

Griff

S.800-2, 800 mm

Ausstattung außen

Nuten

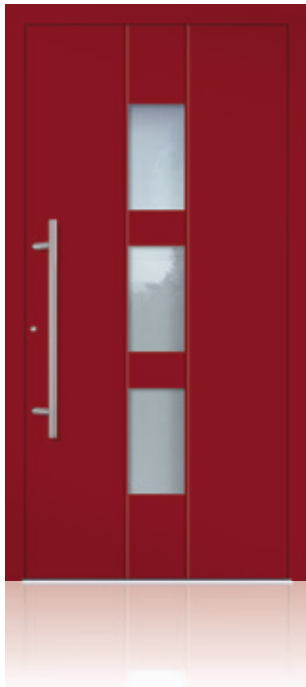

950 | F 217 | T13

Oberfläche

RAL 7006 Beigegrau FS*

Verglasung

Mattiert mit klaren Streifen

LA: 450 x 1.600 mm

Griff

S.800-2, 800 mm

Ausstattung außen

Nuten



950 | F 219 | T12

Oberfläche

DB 703 Eisenglimmer FS

Verglasung

Mattiert mit klaren Streifen

LA: 200 x 1.600 mm

Griff

S.800-2, 800 mm

Ausstattung außen

Rahmen in Edelstahloptik aufgesetzt



*gegen Aufpreis



950 | F 221 | T07**Oberfläche**

RAL 9006 Weißaluminium FS

Verglasung

Satinato weiß

LA: 260 x 260 / 1.400 mm

Griff

S.800-2, 800 mm

Ausstattung außen

Nuten

**950 | F 223 | T06****Oberfläche**

RAL 8077 Braun FS

Verglasung

Satinato weiß

LA: 180 x 540 / 1.400 mm

Griff

S.800-2, 800 mm

Ausstattung außen

Applikationen in Edelstahloptik eingelassen

**950 | F 225 | T08****Oberfläche**

GD009 Kirsche Rustikal*

Verglasung

Satinato weiß

LA: 150 x 1.600 mm

Griff

S.800-2, 800 mm

Ausstattung außen

Applikationen in Edelstahloptik eingelassen



950 | F 217 | T13: Ausführung mit Stangengriff S 800-2 mit 2 schrägen Stützen



950 | F 226 | T06

Oberfläche

RAL 3005 Weinrot FS

Verglasung

Satinato weiß

LA: 90 x 1.260, 180 x 180 / 1.260mm

Griff

S.800-2, 800 mm



*gegen Aufpreis

950 | F 228 | T05

Oberfläche

RAL 9016 Verkehrsweiß FS

Verglasung

Satinato weiß

LA: 200 x 270 / 1.400 mm

Griff

S.800-2, 800 mm

Ausstattung außen

Nuten

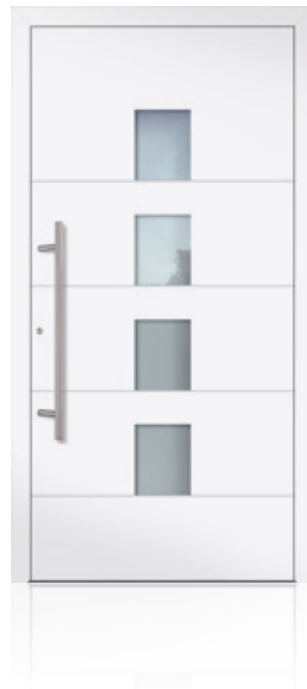

950 | F 231 | T09

Oberfläche

RAL 9006 Weißaluminium FS

Verglasung

Mattiert mit klaren Streifen

LA: 200 x 1.600 mm

Griff

S.800-2, 800 mm

Ausstattung außen

Nuten



950 | F 234 | T05**Oberfläche**

RAL 6009 Tannengrün FS*

Verglasung

Satinato weiß

LA: 160 x 160, 160 x 1.150 / 1.550 mm

Griff

S.800-2, 800 mm

Ausstattung außen

Nuten

**950 | F 236 | T06****Oberfläche**

RAL 7016 Anthrazitgrau FS

Verglasung

Satinato weiß

LA: 100 x 1.400 mm

Griff

S.800-2, 800 mm

Ausstattung außen

Applikationen in Edelstahl-optik eingelassen

**950 | F 238 | T05****Oberfläche**

RAL 9016 Verkehrsweiß FS

Verglasung

Satinato weiß

LA: 200 x 1.400 mm

Griff

S.800-2, 800 mm

Ausstattung außen

Nuten



950 | F 238 | T05: Ausführung mit Stangengriff S 800-2 mit 2 schrägen Stützen



950 | F 240 | T08

Oberfläche

DB 703 Eisenglimmer FS

Verglasung

Satinato weiß

LA: 260 x 1.600 mm

Griff

S.800-2, 800 mm

Ausstattung außen

Applikationen in Edelstahl optik eingelassen



*gegen Aufpreis

950 | F 242 | T07

Oberfläche

RAL 9007 Graualuminium FS

Verglasung

Satinato weiß

LA: 260 x 260 / 1.600 mm

Griff

S.800-2, 800 mm

Ausstattung außen

Nuten



950 | F 281 | T10

Oberfläche

RAL 8077 Braun FS

Verglasung

Satinato weiß,

LA: 200 x 200/ 1.600 mm

Griff

S.800-2, 800 mm

Ausstattung außen

Rahmen in Edelstahl optik aufgesetzt



950 | F 282 | T13**Oberfläche**

RAL 9006 Weißaluminium FS

VerglasungMattiert mit klarem Motiv,
LA: 200 x 1.400 mm**Griff**

S.800-2, 800 mm

Ausstattung außenApplikationen in Edelstahloptik
eingelassen
Rahmen in Edelstahloptik aufgesetzt**950 | F 285 | T06****Oberfläche**

RAL 7016 Anthrazitgrau FS

VerglasungSatinato weiß,
LA: 200 x 200/ 1.400 mm**Griff**

S.800-2, 800 mm

Ausstattung außen

Intarsien in Edelstahloptik

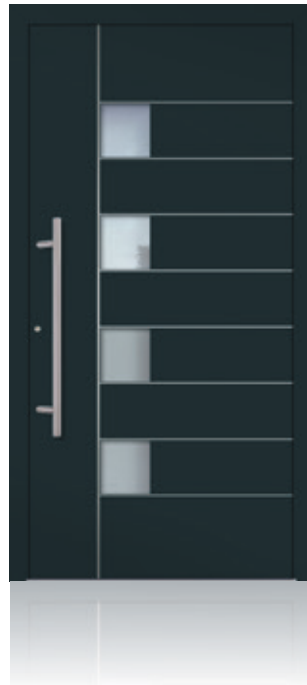
**950 | F 286 | T12****Oberfläche**

RAL 7015 FS Schiefergrau*

VerglasungSatinato weiß,
LA: 200 x 1.250 mm**Griff**

S.800-2, 800 mm

Ausstattung außen

Rahmen in Edelstahloptik aufgesetzt



950 | F 285 | T06: Ausführung mit Stangengriff S 800-2 mit 2 schrägen Stützen und Seitenteil



950 | F 287 | T06

Oberfläche

RAL 9016 Verkehrsweiß FS

Verglasung

Satinato weiß

LA: 360 x 360 / 1.400 mm

Griff

S.800-2, 800 mm



950 | F 289 | T08

Oberfläche

DB 703 Eisenglimmer FS

Verglasung

Satinato weiß

LA: 360 x 360 / 1.400 mm

Griff

S.800-2, 800 mm

Ausstattung außen

Intarsien in Edelstahlhoptik



950 | F 295 | T13

Oberfläche

RAL 9006 Weißaluminium FS

Verglasung

Mattiert mit klarem Motiv,

LA: 140 x 1.520 mm

Griff

S.800-2, 800 mm

Ausstattung außen

Nuten

Rahmen in Edelstahlhoptik aufgesetzt



950 | F 309 | T16**Oberfläche**

RAL 7016 Anthrazitgrau FS

VerglasungMattiert mit klarem Motiv,
LA: 280 x 1.520 mm**Griff**

S.800-2, 800 mm

Ausstattung außenApplikationen in Edelstahloptik eingelassen
Rahmen in Edelstahloptik aufgesetzt**950 | F 310 | T15****Oberfläche**

RAL 7039 Quarzgrau FS*

VerglasungSatinato weiß,
LA: 300 x 300/ 1.600 mm**Griff**

S.800-2, 800 mm

**950 | F 311 | T10****Oberfläche**

DB 703 Eisenglimmer FS

VerglasungMattiert mit klarem Motiv,
LA: 360 x 1.600 mm**Griff**

S.800-2, 800 mm



950 | F 287 | T06: Ausführung mit Stangengriff S 1.600-1 mit 3 geraden Stützen und Seitenteil



950 | F 312 | T12

Oberfläche

RAL 9016 Verkehrsweiß FS

Verglasung

Mattiert mit klarem Motiv,
LA: 360 x 360/ 1.400 mm

Griff

S.800-2, 800 mm

Ausstattung außen

Intarsien in Edelstahloptik (40 mm)



*gegen Aufpreis

950 | F 315 | T16

Oberfläche

RAL 9007 Graualuminium FS

Verglasung

Mattiert mit klarem Motiv,
LA: 200 x 200/ 1.600 mm

Griff

S.800-2, 800 mm

Ausstattung außen

Intarsien in Edelstahloptik
Rahmen in Edelstahloptik aufgesetzt

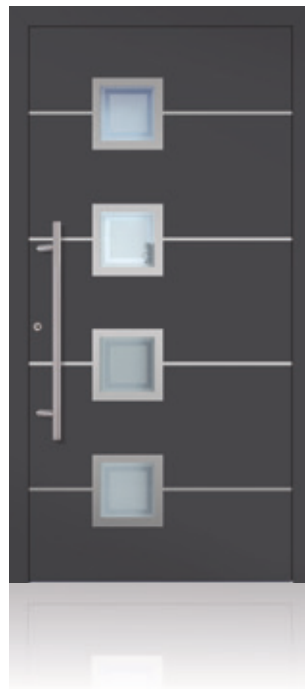

950 | F 317 | T14

Oberfläche

DB 703 Eisenglimmer FS

Verglasung

Mattiert mit klarem Streifen,
LA: 200 x 1.400 mm

Griff

S.800-2, 800 mm

Ausstattung außen

Applikationen in Edelstahloptik eingelassen
Intarsien in Edelstahloptik

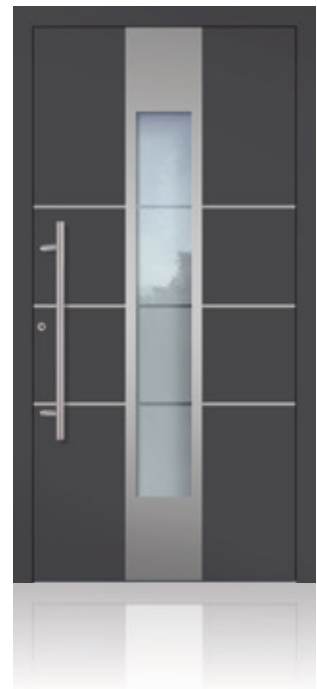

950 | F 321 | T14**Oberfläche**

RAL 3005 Weinrot FS

VerglasungMattiert mit klarem Motiv,
LA: 200 x 1.600 mm**Griff**

S.800-2, 800 mm

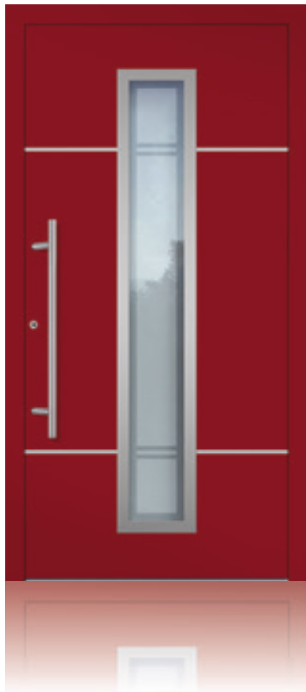
Ausstattung außenRahmen in Edelstahloptik aufgesetzt
Intarsien in Edelstahloptik**950 | G 201 | T12****Oberfläche**

RAL 1019 Graubeige FS*

VerglasungSatinato weiß
LA: 300 x 1.400 mm**Griff**

S.800-2, 800 mm

**950 | G 205 | T13****Oberfläche**

RAL 9006 Weißaluminium FS

VerglasungSatinato weiß
LA: 140 x 1.450 mm**Griff**

S.800-2, 800 mm

Ausstattung außen

Nut



950 | F 315 | T16: Stangengriff S 800-2 mit 2 schrägen Stützen



950 | G 207 | T12

Oberfläche

RAL 9016 Verkehrsweiß FS

Verglasung

Satinato weiß

LA: 150 x 490 / 1.600 mm

Griff

S.800-2, 800 mm



950 | G 208 | T12

Oberfläche

RAL 7039 Quarzgrau FS*

Verglasung

Satinato weiß

LA: 200 x 1.400 mm

Griff

S.800-2, 800 mm



950 | G 219 | T23

Oberfläche

RAL 9006 Weißaluminium FS

Verglasung

Mattiert mit klarem Motiv,

LA: 240 x 1.385 mm

Griff

S.800-2, 800 mm

Ausstattung außen

Rahmen in Edelstahloptik aufgesetzt

Nuten



*gegen Aufpreis



950 | H 202 | T02**Oberfläche**

DB 703 Eisenglimmer FS

Griff

S.800-2, 800 mm

Ausstattung außen

Intarsien in Edelstahloptik

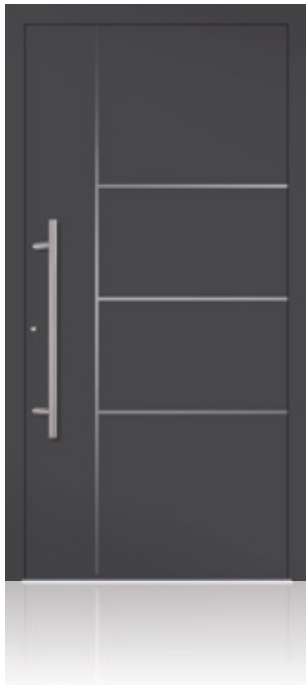
**950 | H 204 | T07****Oberfläche**

RAL 9016 Verkehrsweiß FS

Verglasung

Satinato weiß

LA: 360 x 140 / 1.400 mm

Griff

S.800-2, 800 mm

Ausstattung außen

Nuten

**950 | H 207 | T07****Oberfläche**

RAL 9007 Graualuminium FS

Verglasung

Satinato weiß

LA: 360 x 200 / 1.400 mm

Griff

S.800-2, 800 mm

Ausstattung außen

Nuten



950 | H 202 | T02: Ausführung mit Stangengriff S 1.600-1 mit 3 geraden Stützen und Seitenteil



950 | H 209 | T00

Oberfläche

GD 026 Stadelholz*

Griff

S.800-2, 800 mm



950 | H 210 | T14

Oberfläche

RAL 9016 Verkehrsweiß FS

Verglasung

Satinato weiß

LA: 280 x 80 / 1.600 mm

Griff

S.800-2, 800 mm

Ausstattung außen

Applikationen in Edelstahloptik eingelassen



950 | D 002 | T28

Oberfläche

DB 703 Eisenglimmer FS

Verglasung

Satinato weiß,

LA: 172 x 1092 mm

Griff

S.800-2, 800 mm

Ausstattung außen

Glasrahmen beidseitig, Zierrahmen unten und Aufdopplung nur außen



*gegen Aufpreis



950 | D 036 | T52**Oberfläche**

RAL 7015 FS Schiefergrau*

VerglasungMattiert mit klarem Motiv,
LA: 492 x 1092 mm**Griff**

S.800-2, 800 mm

Ausstattung außenGlasrahmen beidseitig, Zierrahmen
unten und Aufdopplung nur außen**950 | D 058 | T40****Oberfläche**

RAL 9016 FS Verkehrsweiß

VerglasungMattiert mit klarem Motiv,
LA: 492 x 1092 mm**Griff**

S.800-2, 800 mm

Ausstattung außenGlasrahmen beidseitig, Zierrahmen
unten und Aufdopplung nur außen**950 | D 200 | T56****Oberfläche**

RAL 7012 FS Basaltgrau*

VerglasungMattiert mit klarem Motiv,
LA: 492 x 1092 mm**Griff**

S.800-2, 800 mm

Ausstattung außenGlasrahmen beidseitig, Zierrahmen
unten und Aufdopplung nur außen

950 | D 058 | T40: Stangengriff S 800-2 mit 2 schräge Stützen



950 | D 203 | T40

Oberfläche

RAL 9007 FS Graualuminium

Verglasung

Satinato weiß,
LA: 492 x 1092 mm

Griff

S.800-2, 800 mm

Ausstattung außen

Glasrahmen beidseitig, Zierrahmen
unten und Aufdopplung nur außen



950 | D 208 | T12

Oberfläche

RAL 9016 FS Verkehrsweiß

Griff

S.800-2, 800 mm

Ausstattung außen

Zierrahmen und Aufdopplung nur
außen



950 | D 209 | T22

Oberfläche

RAL 9006 FS Weißaluminium

Verglasung

Satinato weiß,
LA: 492 x 492 mm

Griff

S.800-2, 800 mm

Ausstattung außen

Glasrahmen beidseitig, Zierrahmen
mittig und unten sowie Aufdopplung
nur außen



*gegen Aufpreis



950 | D 212 | T18**Oberfläche**

RAL 9016 FS Verkehrsweiß

Griff

S.800-2, 800 mm

Ausstattung außen

Zierrahmen und Aufdopplung nur außen

**950 | D 215 | T36****Oberfläche**

GD 023 Eichebrettholz grau*

Verglasung

Satinato weiß,

LA: 492 x 172, 172 x 772 mm/ 1.1162 mm

Griff

S.800-2, 800 mm

Ausstattung außen

Glasrahmen beidseitig, Zierrahmen unten und Aufdopplung nur außen

**950 | D 216 | T30****Oberfläche**

GD 053 Eichebrettholz dunkel*

Verglasung

Mattiert mit klaren Motiv,

LA: 492 x 1092 mm

Griff

S.800-2, 800 mm

Ausstattung außen

Glasrahmen beidseitig, Zierrahmen unten und Aufdopplung nur außen



950 | D 208 | T12: Ausführung mit Stangengriff S 800-2 mit 2 schrägen Stützen und Seitenteil



GRUNDAUSSTATTUNG

Standardgrößen bei Einsatzfüllungen und bei beidseitigen Aufsatzfüllungen

- Maximalmaß B 1.150 x H 2.240 mm
- Mindestmaß B 900 x H 1.990 mm

Widerstandsklasse RC 2

Gewährt ausreichenden Schutz gegen Gelegenheitstäter mit typischem Einbrecherwerkzeug wie Schraubendreher, Zange, Keile. Das Bauteil muss dem mindestens 3 Min. standhalten.

- Verglasung („warme Kante“) in Türfüllungen und Seitenteilen. Mit P4A / WSG 10 mm außen; Motivverglasung lt. Abbildung, Satinato weiß, Mastercarré weiß mittig; Sicherheitsglas VSG 6 mm innen
- Farbe: 7 Trendfarben 1-farbig innen und außen
- Edelstahl-Griffstange 800 mm mit schrägen Stützen



SCHLOSS A

Riegelhakenschloss 3-fach mit 2 Schwenkhaken, einem Hauptriegel

Die Schwenkhaken werden durch das Drehen des Schlüssels ausgefahren. Sie greifen in den Türrahmen und ziehen dabei den Türflügel fest an. Entriegelt wird die Tür wieder mit dem Schlüssel.



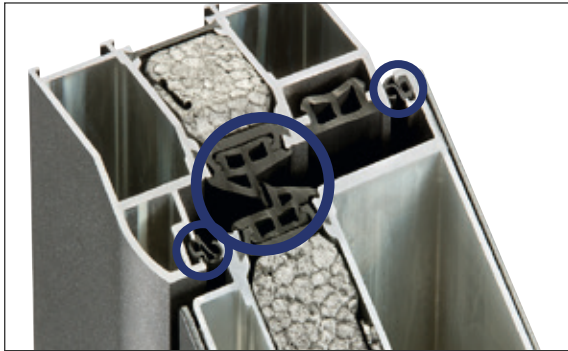

3 Dichtungsebenen garantieren optimalen Schutz gegen Wärmeverlust durch Zugluft

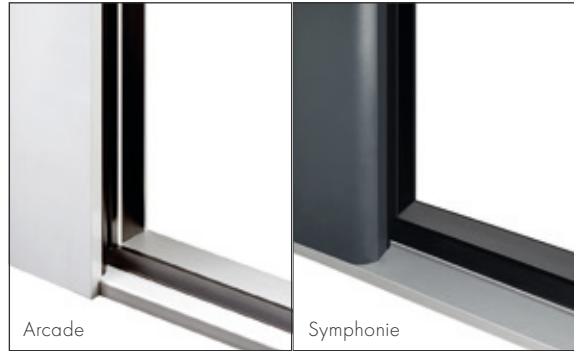

Bodenschwelle thermisch getrennt mit Anschlag- und Mitteldichtung



Stabile Eckverbindungen Profile auf Gehrung verschraubt, verklebt und verbolt

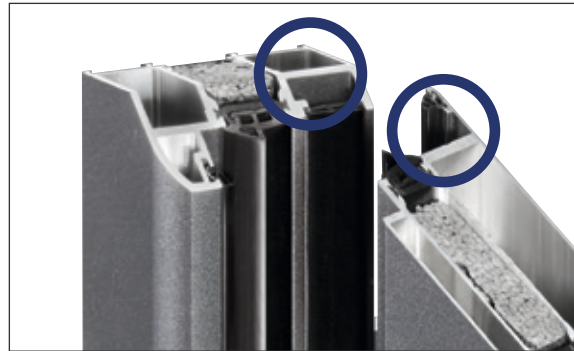

Wandungsstärke bis 3 mm bietet einen sicheren Halt für Schloss und Bandbolzen



2 Bolzensicherungen im oberen und unteren Bereich verhindern das Aushebeln des Türflügels (Einbruchschutz)



Rundrosette aus Edelstahl auf der Außenseite
Profilylinder mit Not- und Gefahrenfunktion inkl. 5 Schlüsseln

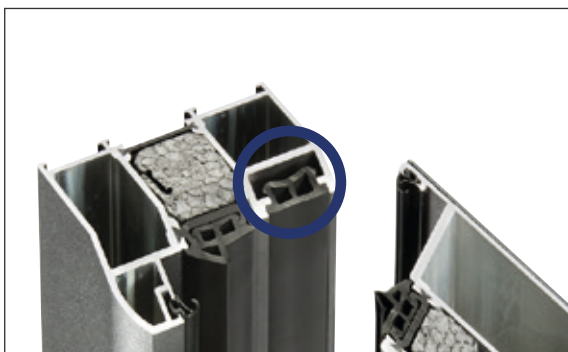

Verdeckt liegende Montagennut



Innendrücker mit ovaler Rosette in EV1

MIT EINSATZFÜLLUNG

Bei der Einsatzfüllung bleibt der Flügelrahmen von beiden Seiten komplett sichtbar. Die Bauart garantiert optimalen Schutz gegen Wärmeverlust durch Zugluft.

U_d -WERTE BIS

1,15 W/(m²K)

bei geschlossener Ausführung

- 3-fach Verglasung
 U_g Füllungsverglasung 0,6
- Füllungsstärke
42 mm



Außen



Innen

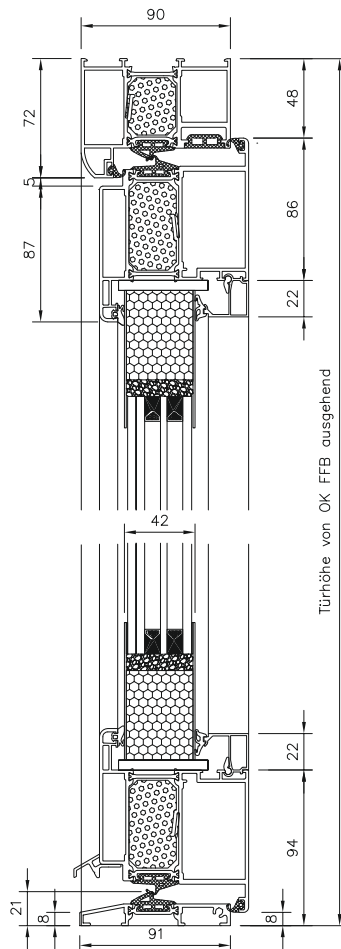

Türhöhe von OK FFB ausgehend

902 | **** | PG



mit Wetterschenkel



Profilsystem Symphonie, 90 mm

Türrahmen abgerundet



Profilsystem Arcade, 79 mm

Türrahmen bündig mit Flügelprofil



3 zweiteilig, aufliegende Türbänder, dreidimensional verstellbar, in EV1

MIT AUFSATZFÜLLUNG

Bei der Aufsatzfüllung verdeckt die Türfüllung den kompletten äußeren Flügelrahmen. Neben den optischen Vorzügen bieten Aufsatzfüllungen ein hohes Maß an Wärmeschutz.

U_d-WERTE BIS

1,0 W/(m²K)

bei geschlossener Ausführung

- 3-fach Verglasung
U_g Füllungsverglasung 0,6
- Füllungsstärke
43 mm



Außen



Innen

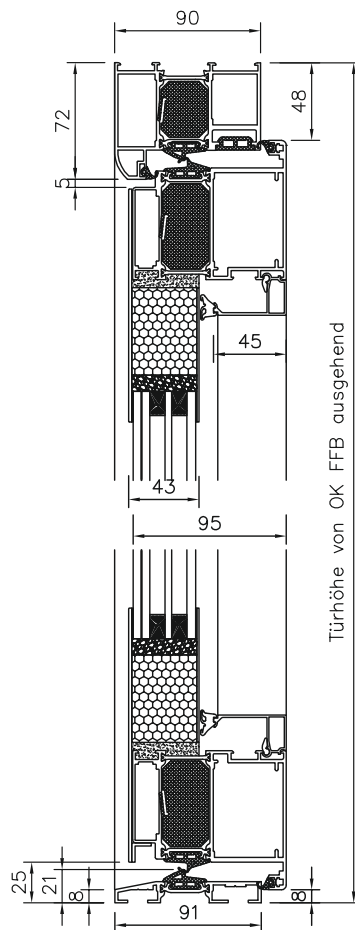

951 | **** | PG



ohne Wetterschenkel



Profilsystem Symphonie, 90 mm

Türrahmen abgerundet



Profilsystem Arcade*, 79 mm

Türrahmen bündig mit Flügelprofil



23091 | 3 dreiteilige Rollenbänder

dreidimensional verstellbar, in EV1

MIT AUFSATZFÜLLUNG DUO

Bei der Aufsatzfüllung Duo verdeckt die Türfüllung den kompletten äußeren und inneren Flügelrahmen. Neben den optischen Vorzügen bieten Aufsatzfüllungen ein hohes Maß an Wärmeschutz.

U_d-WERTE BIS

0,71 W/(m²K)

bei geschlossener Ausführung

- 4-fach Verglasung
U_g Füllungsverglasung 0,5
- Füllungsstärke
100 mm



Außen



Innen

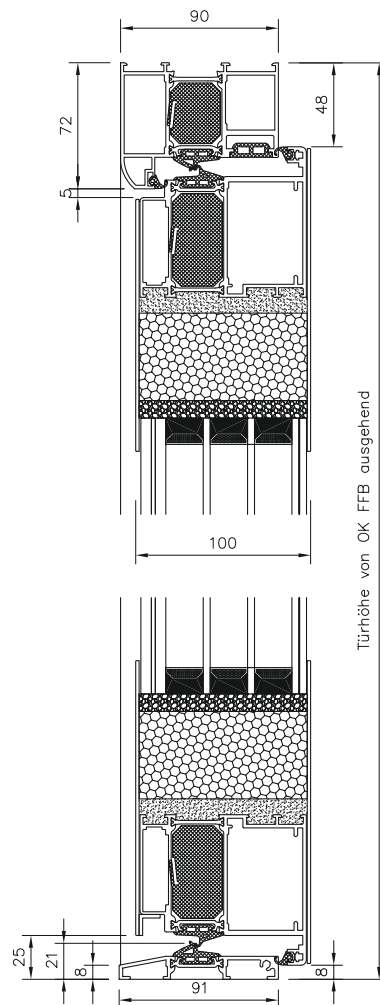

950 | **** | PG



ohne Wetterschenkel

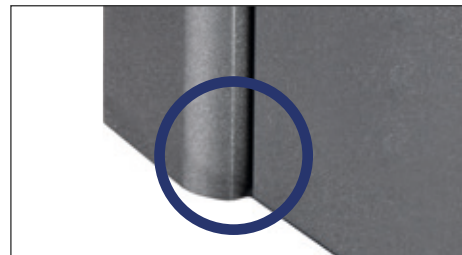

Profilsystem Symphonie, 90 mm

Türrahmen abgerundet



Profilsystem Arcade*, 79 mm

Türrahmen bündig mit Flügelprofil



23091 | 3 dreiteilige Rollenbänder

dreidimensional verstellbar, in EV1





1

1 Stangengriff mit geraden Stützen
Ø 30 mm, Edelstahl

400 mm	S 400-1
600 mm	S 600-1
800 mm	S 800-1
1.000 mm	S 1.000-1
1.200 mm	S 1.200-1
1.400 mm	S 1.400-1
1.600 mm	S 1.600-1 - 3 Konsolen
1.800 mm	S 1.800-1 - 3 Konsolen

SONDERAUSSTATTUNG

- Übergröße
Maximalmaß: B 1.300 x H 2.400 mm
- Farbe
2-farbig; Innen: RAL 9016 Verkehrsweiß FS/
Außen: Eine der 7 Trendfarben
- E-Öffner (Schloss A)

GRIFFE

2 D-Griff halbrund, auf Gehung mit geraden Stützen Ø 40 mm, Edelstahl

400 mm	D 400
600 mm	D 600
800 mm	D 800
1.000 mm	D 1.000
1.200 mm	D 1.200
1.400 mm	D 1.400
1.600 mm	D 1.600 - 3 Konsolen

3 D-Griff halbrund, auf Gehung mit geraden Stützen Ø 40 mm, DB 703 FS Eisenglimmer

400 mm	D 400-703
1.000 mm	D 1.000-703
1.200 mm	D 1.200-703
1.400 mm	D 1.400-703
1.600 mm	D 1.600-703 - 3 Konsolen

4 D-Griff halbrund, auf Gehung mit geraden Stützen Ø 40 mm, RAL 7016 FS Anthrazitgrau

400 mm	D 400-7016
1.000 mm	D 1.000-7016
1.200 mm	D 1.200-7016
1.400 mm	D 1.400-7016
1.600 mm	D 1.600-7016 - 3 Konsolen



5 D-Griff halbrund, auf Gehung mit geraden Stützen Ø 40 mm, RAL 9005 FS Tiefschwarz

400 mm	D 400-9005
1.000 mm	D 1.000-9005
1.200 mm	D 1.200-9005
1.400 mm	D 1.400-9005
1.600 mm	D 1.600-9005 - 3 Konsolen

SCHLÖSSER

SCHLOSS B

3-fach-Automatikschloss

Sobald die Tür ins Schloss fällt, verschließen die Riegel der Automatikverriegelung die Tür mechanisch.

Die Tür kann jedoch jederzeit durch das Drücken auf die Türklinke von innen geöffnet werden, ohne den Schlüssel zu benutzen. Der Schlossriegel darf dabei aber nicht abgeschlossen sein. Diese Technik stellt sicher, dass die Tür stets verschlossen ist. Zusätzlich kann man den Schlossriegel mit dem Schlüssel abschließen. Ein Öffnen von innen und außen ohne Schlüssel ist damit nicht mehr möglich, da die gesamte Verriegelung blockiert wird.



SCHLOSS C

3-fach-Automatikschloss mit A-Öffner

Sobald die Tür ins Schloss fällt, verschließen die Riegel der Automatikverriegelung die Tür mechanisch.

Der Motor, welcher unsichtbar im Türflügel eingebaut ist, öffnet die Riegel bei einem elektrischen Impuls.

So können Sie eine verschlossene Tür trotzdem elektrisch öffnen. Der Schlossriegel darf dabei aber nicht abgeschlossen sein.

Die Automatikverriegelung mit A-Öffner ist eine komfortable Alternative zum altbekannten E-Öffner.



Automatikriegel

SCHLOSS D

3-fach-Automatikschloss mit A-Öffner inkl. Fingerscan



Die Automatikverriegelung mit A-Öffner kann auch mit Fingerscan entriegelt werden. Der Schlossriegel darf dabei aber nicht abgeschlossen sein.



Fingerscanner
ENTRAsys FD

SCHLOSS E

3-fach-Automatikschloss mit A-Öffner inkl. Codetaster

Die Automatikverriegelung mit A-Öffner kann auch mit Codetaster entriegelt werden. Der Schlossriegel darf dabei aber nicht abgeschlossen sein.



Codetaster
ENTRAcode+

SCHLOSS F

3-fach-Automatikschloss mit A-Öffner inkl. Funkempfänger zzgl. Handsender



Die Automatikverriegelung mit A-Öffner kann auch bequem schon von weitem per Funksteuerung mit dem Handsender geöffnet werden. Der Schlossriegel darf dabei aber nicht abgeschlossen sein.



zzgl. Handsender Pearl

FARBEN

TRENDFARBEN



Eisenglimmer - DB 703 Feinstruktur



Weinrot - RAL 3005 Feinstruktur



Anthrazitgrau - RAL 7016 Feinstruktur



Braun - RAL 8077 Feinstruktur



Weißaluminium - RAL 9006 Feinstruktur



Graualuminium - RAL 9007 Feinstruktur

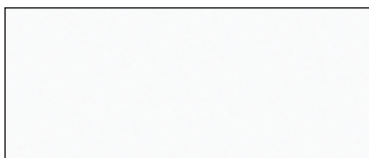

Verkehrsweiß - RAL 9016 Feinstruktur

EXCLUSIVFARBEN



Schiefergrau - RAL 7015 Feinstruktur

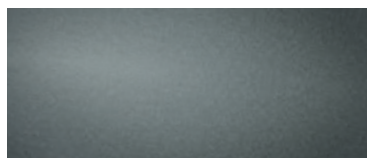

Basaltgrau - RAL 7012 Feinstruktur

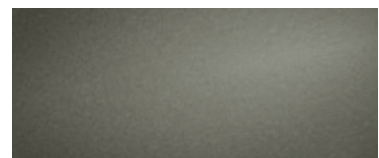

Quarzgrau - RAL 7039 Feinstruktur

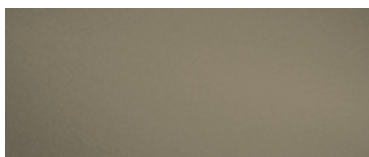

Beigegräu - RAL 7006 Feinstruktur

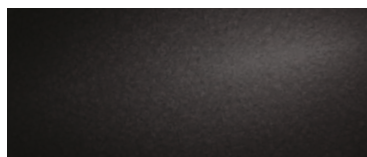

Graubraun - RAL 8019 Feinstruktur



Tannengrün - RAL 6009 Feinstruktur

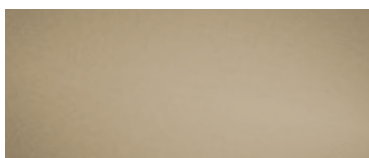

Graubeige - RAL 1019 Feinstruktur



Tiefschwarz - RAL9005 Feinstruktur

DEKORFARBEN



Eiche Brettholz Dunkel - GD053

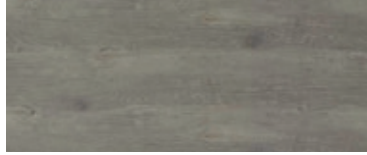

Eiche Brettholz Grau - GD023



Stadelholz - GD026



Kirsche Rustikal - GD009



Altholz - GD024



Golden Oak - GD017



Mahagoni - GD016



Wenge - GD012

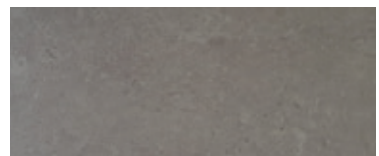

Beton (Zement) - GD052



Rost Dunkel - GD025



VERGLASUNG

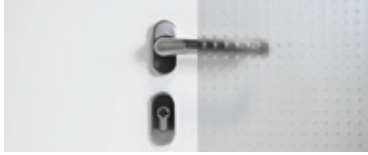

Mastercarré Weiß



Satinato Weiß



Motivverglasung
Nach Katalogabbildung



MOTIVGRÖSSEN

Die Originalabbildungen im Prospekt entsprechen einer Türgröße von 1100 x 2100 mm. Die Motivgrößen (Glasfelder) bleiben in der Höhe immer gleich und werden nicht individuell angepasst. Entsprechend wird bei abweichendem Höhenmaß der obere oder untere verbleibende Füllungsrand kleiner bzw. größer.



Höhe: 2.000 mm



Höhe: 2.240 mm

SEITENTEILE

(gegen Aufpreis)

3-fach Verglasung U_g 0,6

P4A / WSG Klarglas außen; Motivverglasung lt. Abbildung, Satinato weiß, Mastercarré weiß, Klarglas mittig; Sicherheitsglas VSG 6 mm innen.

Bei Seitenteilen mit Motivverglasung ist keine Änderung der Motiveinteilung möglich.

Modelle:

Nach Katalogabbildung

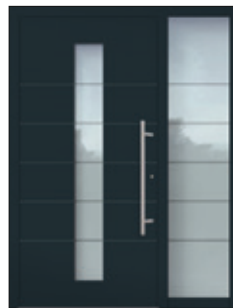

Seitenteil schmal

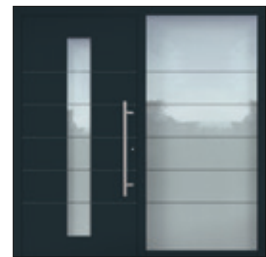

Seitenteil breit



SICHERSTELLUNG DER QUALITÄT

Die Produktion unterliegt einer Fremdüberwachung mit jährlichen Kontrollprüfungen.



FÖRDERGELD

Weitere Informationen zu Ihrer persönlichen Förderung der Sicherheitstechnik am Hauseingang der KfW-Bank finden Sie unter:

www.kfw.de

MODELLÜBERSICHT



F 202



F 205



F 207



F 208



F 210



F 212

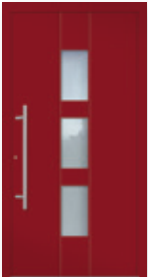

F 214



F 217



F 219



F 221



F 223



F 225

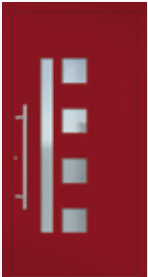

F 226



F 228



F 231

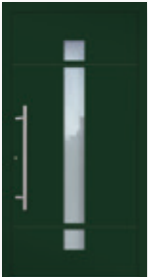

F 234



F 236



F 238



F 240



F 242



F 287



F 295



F 309



F 310

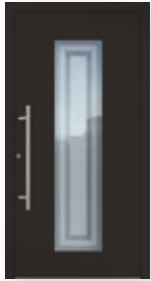

F 311



F 312

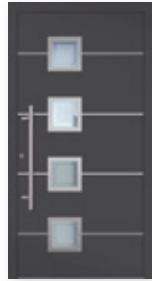

F 315



F 317



F 321



G 201



G 205



G 207



G 208



G 219



H 202



H 204



H 207



H 209



H 210



D 002



D 036



D 058



D 203



D 208



D 209



D 212



D 215



D 216

Schreinerei & Bauelemente Ditter

Bahnhofstr. 6

34613 Schwalmstadt-Treysa

info@schreinerei-ditter.de

www.schreinerei-ditter.de

Auflage August/22 | Technische Änderungen, Druckfehler und Irrtümer vorbehalten.