

HAUSTÜREN

PRENTZEL 
Fenster-Türen-Wintergärten
Schreinerei - Meisterbetrieb seit 1699
Kalkröse 11
34560 Fritzlar - Züschen
Tel. 05622 / 5785 Fax 70452
info@fensterprentzel.de



Natürlich aus Holz!



www.fensterprentzel.de

PRENTZEL HAUSTÜREN

Die Schreinerei Prentzel besteht seit 1699, also schon über 300 Jahre. Dieser Tradition sehen wir uns verpflichtet.

Seit Generationen hat sich unser Familienbetrieb auf die Holzverarbeitung spezialisiert.

Früher war der Schreiner ja ein „Allrounder“ und fertigte alles, was aus Holz zu fertigen war. Heute haben wir uns spezialisiert. Direkt nach dem Krieg wurde mit der Entwicklung hochwertiger Holzhaustüren und Holzfenster begonnen, die sich natürlich auch heute noch fortsetzt

Anhand der in diesem Katalog abgebildeten Haustürmodelle können Sie sich einen Überblick über unsere Vielfalt verschaffen.

Ob Haustüren für den Neubau, für eine Sanierung oder auch mit den strengen Auflagen des Denkmalschutzes, bei uns sind Sie in den richtigen Händen.

Sollten Sie in diesem Katalog keine Haustür finden, die Ihren Wünschen gerecht wird, so sprechen Sie mit uns, wir fertigen für Sie „Ihre“ Haustür. Lassen Sie uns gemeinsam im Gespräch Ihre Vorstellungen umsetzen. Bringen Sie uns eine Skizze mit oder erläutern Sie uns Ihre Wünsche.

Wir erstellen für Sie zuerst eine Ansichtszeichnung um danach „Ihr“ Unikat Haustür anzufertigen.

Natürlich aus Holz!

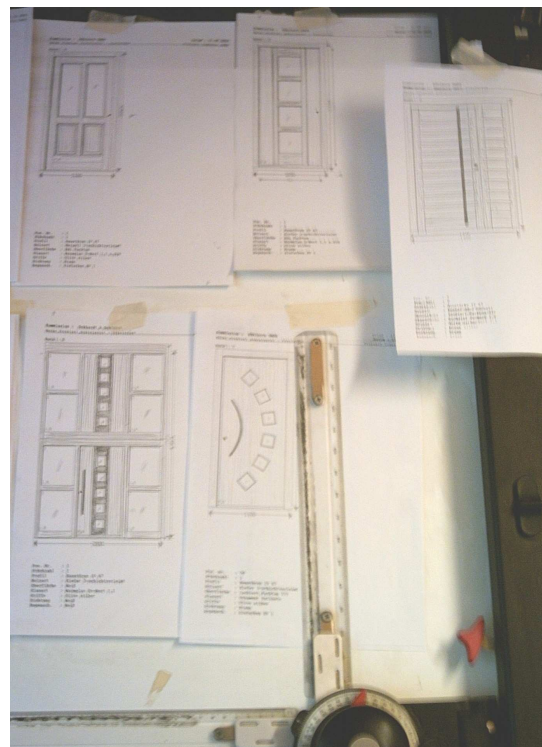

Übrigens, die abgebildeten Haustürmodelle können ebenfalls ganz nach Ihren Wünschen umgeändert werden

Für das Team der Schreinerei Prentzel steht höchste Qualität an erster Stelle.

Modell P1

Rahmentür HT/IV Softline
in Fichte
Lasur Farbton
Kunststoff-Dreieck Stoßgriffgarnitur

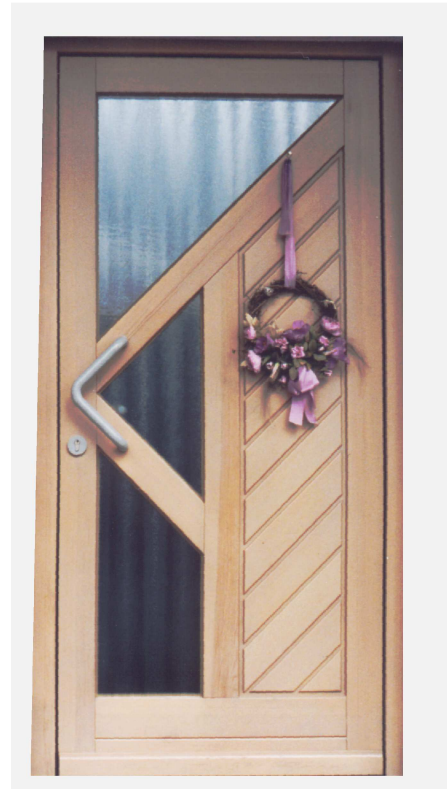

Natürlich aus Holz!

Modell P2

Rahmentür HT/Falzleiste
in Kiefer
Lasurfarbton
Schmiedeeiserne Griffgarnitur



Modell P3

Rahmentür HT/Falzleiste
in Kiefer
Lasurfarbton
Kunststoff-Dreieck Stoßgriffgarnitur



Natürlich aus Holz!

Modell P4

Glattes Türblatt
in Fichte
Lasurfarbton
Messing Griffgarnitur



Modell P5

Rahmentür HT/IV Softline
in Kiefer
Lasurfarbton
Kunststoff-Dreieck Stoßgriffgarnitur
mit feststehenden Seitenteil

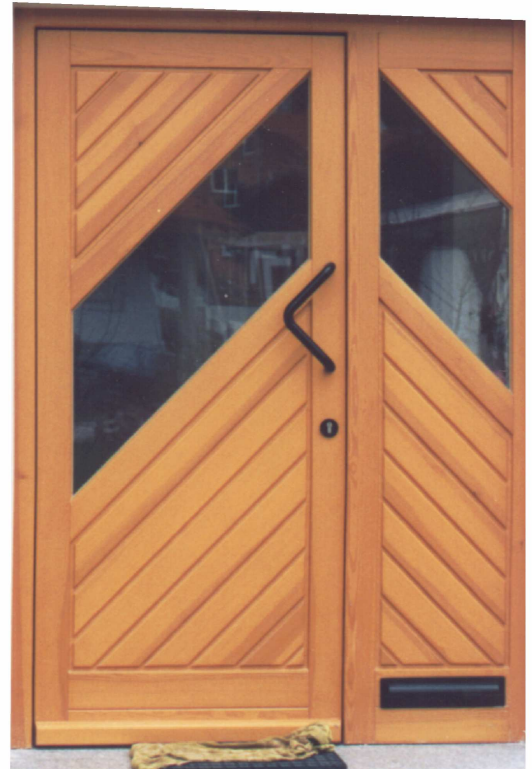

Natürlich aus Holz!

Modell P6

Rahmentür HT/IV Softline
in Kiefer
Lasurfarbton
Kunststoff-Dreieck Stoßgriffgarnitur
mit feststehenden Seitenteil



Modell P7

Rahmentür HT/Falzleiste
in Meranti
Lasurfarbton
Holz Stoßgriff
mit feststehenden Seitenteil



Natürlich aus Holz!

Modell P8

Rahmentür HT/Falzleiste
in Fichte
Lasurfarbton
Holz Stoßgriff
mit feststehenden Seitenteil



Modell P9

Rahmentür HT/Falzleiste
in Oregon
Lasur Farbton
Messing brüniert Griffgarnitur
mit feststehenden Seitenteil
mit gewölbten Glas



Natürlich aus Holz!

Modell P10

Rahmentür HT/Falzleiste
in Eiche
Lasur Farbton
Messing brüniert Griffgarnitur
mit feststehenden Seitenteil
mit bleifarbener Sprosse im Glas





Modell P11

Rahmentür HT/Falzleiste
in Kiefer
Lasurfarbton
Aluminium F1 Griffgarnitur
mit gewölbten Glas



Natürlich aus Holz!

Modell P12

Rahmentür HT/IV Softline
in Fichte
RAL Farbton
Kunststoff-Stoßgriffgarnitur



Modell P13

Rahmentür HT/Falzleiste
in Meranti
RAL Farbton
Kunststoff - Griffstange
Glashalteleisten andersfarbig lackiert



Natürlich aus Holz!

Modell P14

Rahmentür HT/Falzleiste
in Meranti
RAL Farbton
Holz Stoßgriff
mit feststehenden Seitenteil
Holzfällung mit Einfräsung





Modell P15

Rahmentür HT/Falzleiste
in Fichte
RAL Farbton
Messing Knopf



Natürlich aus Holz!

Modell P16

Rahmentür HT/Falzleiste
in Eiche
Lasur Farbton
Messing Griffgarnitur



Modell P17

Rahmentür HT/Falzleiste
in Eiche
Lasur Farbton
Aluminium F4 Griffgarnitur
mit gewölbten Glas



Natürlich aus Holz!

Modell P18

Rahmentür HT/Falzleiste
in Meranti
Lasur Farbton
Messing Griffgarnitur
mit gewölbten Glas



PRENTZEL

Fenster-Türen-Wintergärten

Schreinerei - Meisterbetrieb



seit 1699

Modell P19

Rahmentür HT/Falzleiste

in Kiefer

Lasurfarbton

Aluminium F1 Griffgarnitur

mit gewölbten Glas

mit 2 feststehenden Seitenteilen



Natürlich aus Holz!

Modell P20

Rahmentür HT/Falzleiste

in Kiefer

Lasurfarbton

Messing brüniert Griffgarnitur

mit 2 feststehenden Seitenteilen



Modell P21

glattes Türblatt
in Kiefer
Lasur Farbton
Aluminium Stoßgriffstange



Natürlich aus Holz!

Modell P22

glattes Türblatt
in Fichte
RAL Farbton
Aluminium Stoßgriffstange
mit feststehenden Seitenteil



Modell P23

glattes Türblatt
in Fichte
RAL Farbton
mit äußeren aufgesetzten Rahmen
Aluminium Knopf



Natürlich aus Holz!

Modell P24

Glattes Türblatt
in Fichte
RAL Farbton
Edelstahl Halbrund-Stoßgriff

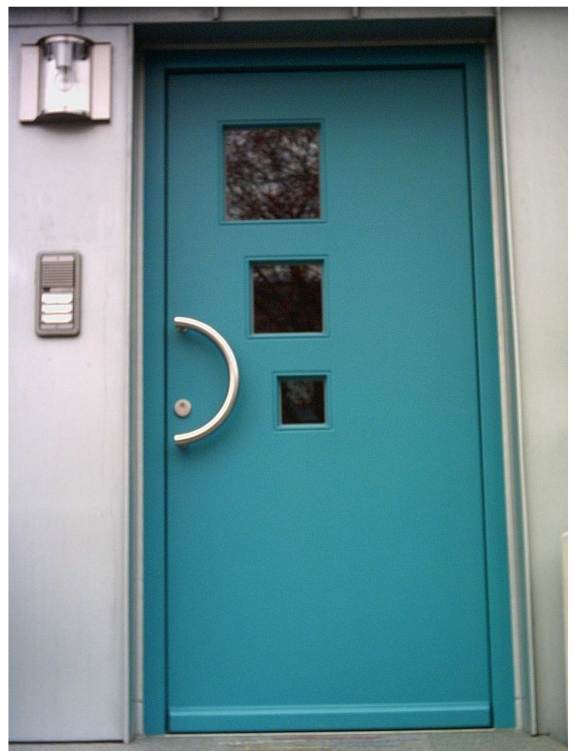

Modell P25

glattes Türblatt
in Fichte
RAL Farbton
Edelstahl Stoßgriffstange gebogen



Natürlich aus Holz!

Modell P26

glattes Türblatt
in Fichte
RAL Farbton
mit feststehenden Seitenteil
Kunststoff Dreieck-Stoßgriffgarnitur



Modell P27

Rahmentür mit glatter Füllung HT/IV Softline
in Kiefer
Lasur Farbton
Standart Griffgarnitur



Natürlich aus Holz!

Modell P28

Rahmentür mit glatter Füllung HT/IV Softline
in Lärche
Lasur Farbton
mit feststehenden Seitenteil
Aluminium-Dreieck Stoßgriffgarnitur

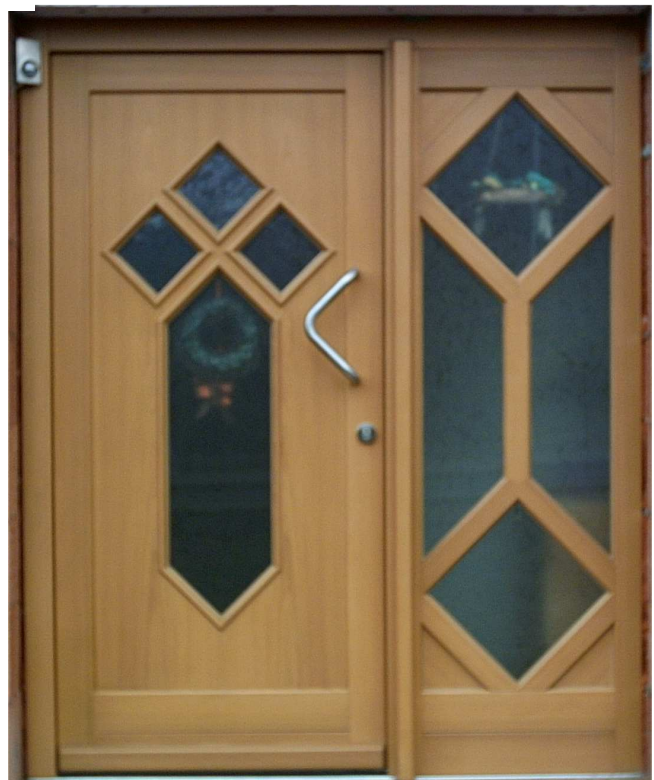

Modell P29

glattes Türblatt
in Lärche
Lasur Farbton
Edelstahl - Stoßgriffstange
mit 2 feststehenden Seitenteilen
Glas gesandstrahlt



Natürlich aus Holz!

Modell P30

Rahmentür HT/Falzleiste
in Fichte
RAL Farbton
Standart Griffgarnitur
Glas gesandstrahlt



Modell P31

Rahmentür HT/Falzleiste
in Meranti
Lasur Farbton
Holz - Stoßgriff



Natürlich aus Holz!

Modell P32

Rahmentür HT/Falzleiste
in Kiefer
Lasur Farbton
Edelstahl Stoßgriff gebogen



Modell P33

glattes Türblatt
in Kiefer
Lasur Farbton
Edelstahl Halbrund-Stoßgriff



Natürlich aus Holz!

Modell P34

glattes Türblatt
in Lärche
Lasur Farbton
Edelstahl Stoßgriffstange



Modell P35

Rahmentür HT/Falzleiste
in Kiefer
Lasur Farbton
Kunststoff-Stoßgriffgarnitur

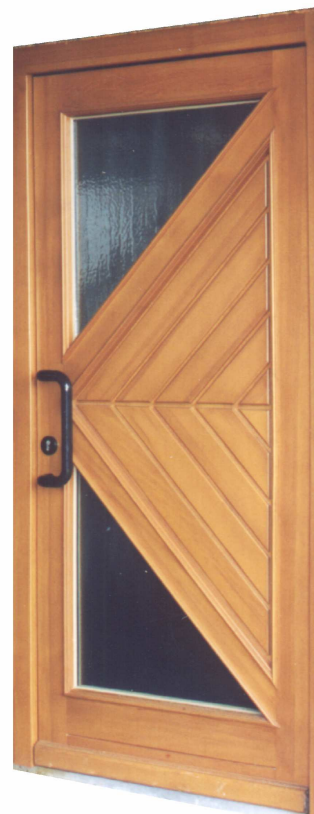

Natürlich aus Holz!

Modell P36

Rahmentür HT/Falzleiste
in Eiche
Lasur Farbton
Messing Griffgarnitur
mit feststehenden Seitenteil und Oberlicht



Modell P37

glattes Türblatt
in Kiefer
Lasur Farbton
Edelstahl Stoßgriffstange



Natürlich aus Holz!

Modell P38

Rahmentür HT/Falzleiste
in Eiche
Lasur Farbton
Messing brünierte Stoßgriffstange



Modell P39

Rahmentür HT/Falzleiste
in Kiefer
RAL Farbton



Natürlich aus Holz!

Modell P40

Rahmentür HT/Falzleiste
in Meranti
RAL Farbton
Edelstahl Stoßgriff
mit Bleiverglasung

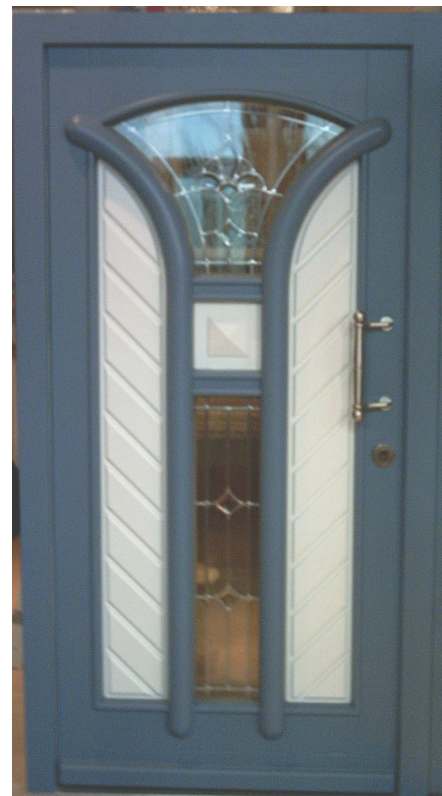

Modell P41

Glattes Türblatt
in Kiefer
RAL Farbton
Edelstahl Stoßgriff
Untere Quadrate mit Edelstahl
Sockelblech aus Edelstahl



Natürlich aus Holz!

Modell P42

Glattes Türblatt
in Meranti
RAL Farbton
Edelstahl Stoßgriff





Modell P43

Rahmentür HT/IV Softline
in Kiefer
Lasur Farbton
Edelstahl Stoßgriff
Glas mit gesandstrahlten Streifen



Natürlich aus Holz!

Modell P44

Glattes Türblatt
mit Aufdopplungen außen
in Eiche
RAL Farbton
Edelstahl Stoßgriff
nach außen öffnend



Modell P45

Glattes Türblatt
mit Ziernuten außen
in Meranti
RAL Farbton
Edelstahl Stoßgriff
mit feststehenden Seitenteil



Natürlich aus Holz!

Modell P46

Rahmentür HT/Falzleiste
in Kiefer
Füllungen im Lasur Farbton
Rahmen im RAL Farbton
Aluminium Dreieck Stoßgriff



Modell P47

Rahmentür HT/Falzleiste
in Kiefer
Lasur Farbton
Schmiedeeiserne Schutzgarnitur



Natürlich aus Holz!

Modell P48

Rahmentür HT/Falzleiste
in Eiche
Lasur Farbton
Glas mit Bleisprosse
Aluminium F1 Schutzgarnitur

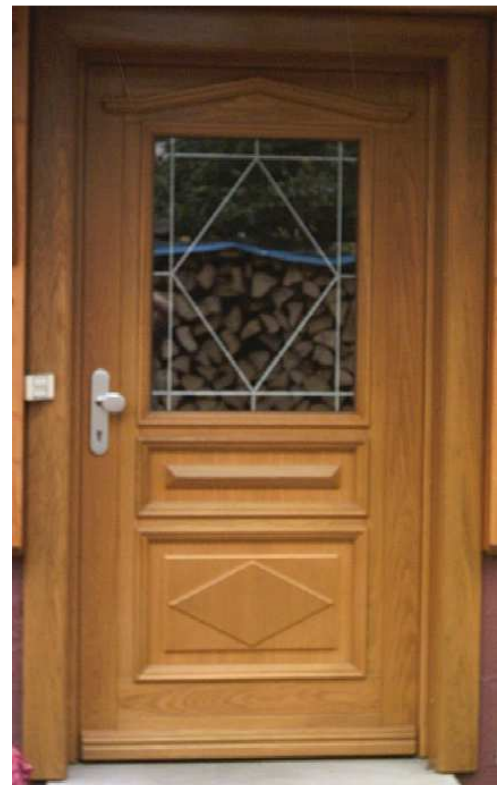

Modell P49

Rahmentür HT/Falzleiste
in Meranti
Lasur Farbton
Edelstahl Stoßgriff



Natürlich aus Holz!

Modell P50

Rahmentür HT/IV Softline
in Meranti
Farbton weiß
Edelstahl Stoßgriff





Modell P51

Glattes Türblatt
in Meranti
Farbton weiß
Edelstahl Stoßgriff
Edelstahl Applikation
Glas mit satinierten Rechtecken



Natürlich aus Holz!

Modell P52

Glattes Türblatt
in Meranti
RAL Farbton
Edelstahl Halbrund Stoßgriff
Edelstahl Diagonal Sprossen



Modell P53

Glattes Türblatt
in Eiche
RAL Farbton
Edelstahl Stoßgriff



Natürlich aus Holz!

Modell P54

Glattes Türblatt
in Meranti
RAL Farbton
Edelstahl Stoßgriff





Modell P55

Rahmentür HT/IV Softline
in Lärche
Lasurfarbton
Edelstahl Stoßgriff



Natürlich aus Holz!

Modell P56

Glattes Türblatt
in Meranti
RAL Farbton
Aluminium Stoßgriff



Modell P57

Glattes Türblatt
in Kiefer
Lasurfarbton
Edelstahl Stoßgriff
Glas gesandstrahlt



Natürlich aus Holz!

Modell P58

Glattes Türblatt
in Meranti
RAL Farbton
Aluminium Knopf



Modell P59

Glattes Türblatt
in Meranti
RAL Farbton
Edelstahl Stoßgriff
Edelstahl Applikation



Natürlich aus Holz!

Modell P60

Rahmentür HT/Falzleiste
in Meranti
RAL Farbton
Edelstahl Knopf



Ornamentglas

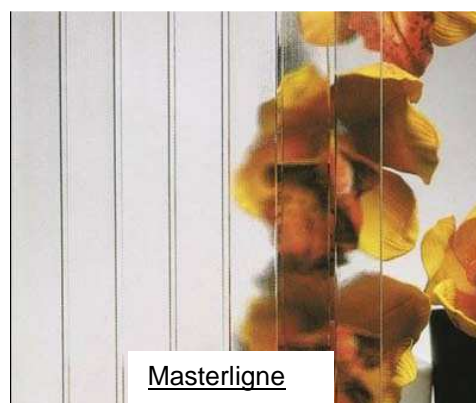
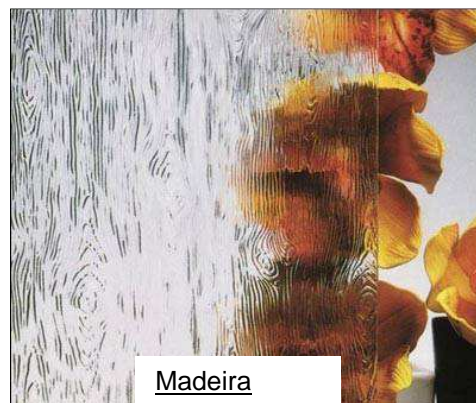
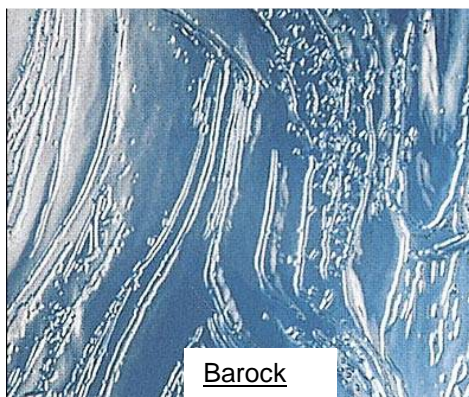
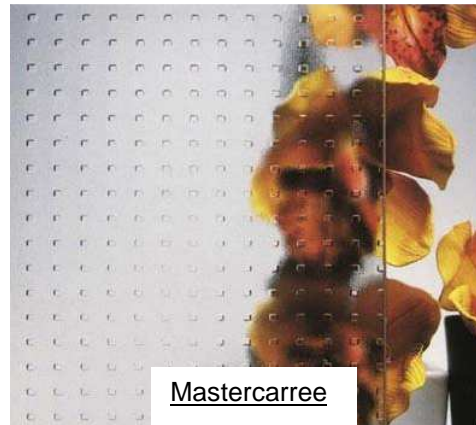

Schutzgarnituren



Paris



München



London

Stoßgriffgarnituren aus Edelstahl



6681



6630



666938



662338



665338



Stoßgriffgarnituren aus Aluminium



6642



6643



660238



666238



668338



Stoßgriffgarnituren aus Kunststoff

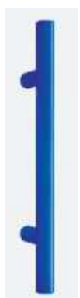

33.2070

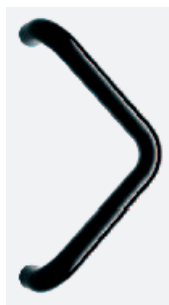

550.300

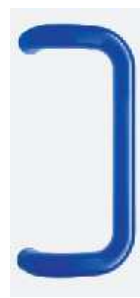

550.250



Wir garantieren Qualität!!!

Die hohen Anforderungen an den Schallschutz, Wärmeschutz, Einbruchschutz und anderer Funktionen, die von Fenstern und Außentüren erwartet werden, können nur von besonders qualifizierten Betrieben erfüllt werden.



Unsere Schreinerei hat sich als qualifizierter Fensterbaubetrieb der Kooperationspartner **HKH** und **RAL Gütegemeinschaft** zur Einhaltung vorgegebener Kriterien verpflichtet.

Außer der Kompetenzsteigerung durch die Teilnahme bei jährlichen Pflichtseminaren wird unser Betrieb regelmäßig von einem Gremium überprüft.

ENTSCHEIDENDE VORTEILE EINER PRENTZEL – HOLZHAUSTÜR !

<p><u>1-fach Falz am Rahmen:</u> Möglichkeit eines schmaleren Rahmens um mehr Durchgang zu erhalten</p>	<p><u>Doppelte Dichtung:</u> - bessere Wärmedämmung - besserer Schallschutz - höhere Dichtheit</p>	<p><u>schicht verleimte Hölzer:</u> - besseres Stehvermögen - höhere Stabilität</p>
---	--	---

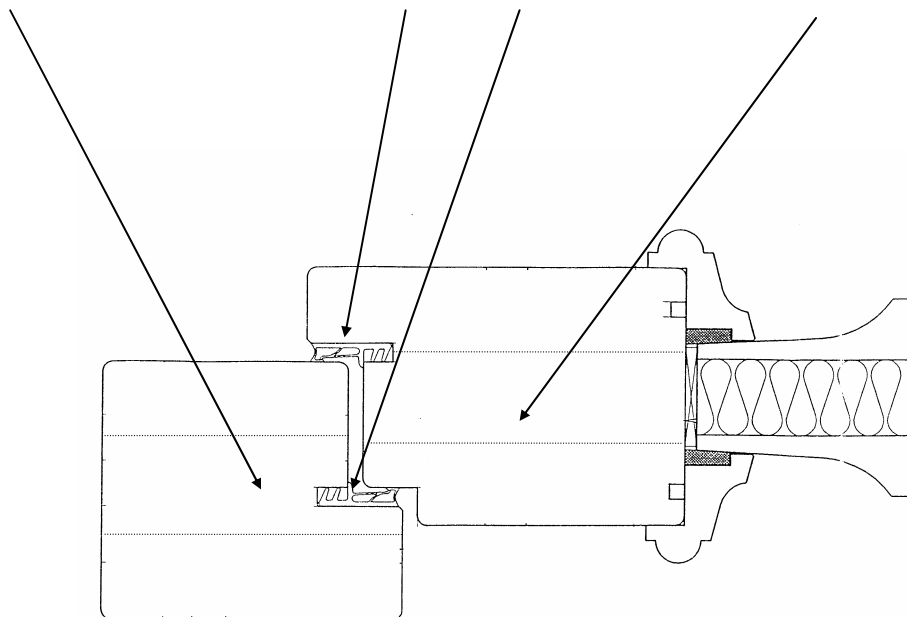

Technische Bemerkungen / Haustür

1. Holzarten

- Fichte, Decklagen durchgehend und astrein
- Dark Red Meranti Holz 450 Kg +, Decklagen durchgehend
- Lärche, Decklagen durchgehend und astrein
- Eiche, Decklagen durchgehend und astrein
- andere Holzarten auf Anfrage

2. Konstruktion / Rahmentür

- Blendrahmen und Türflügel aus schichtverleimten Holzkanteln, 76mm
- Blendrahmenfrieße=80/76mm, Türflügelfrieße=140/76mm unten (250/76)
- Eckverbindungen gedübelt mittels Mahagoni Dübeln
- Holzfüllungen aus Sandwichplatte innen und außen messerfurniertes Sperrholz AW 100 und 16mm PUR-Hartschaum mit beidseitiger dampfdiffusionsdichter Alufolie, U-Wert 1,2, Gesamtdicke 24mm
- Türblatt mit Doppelfalz
- Blendrahmen mit Einfachfalz
- HT / IV Softline = außen abgeschrägte Glasfalzwange, innen Glasleiste
- HT / IV 76 Profiliert = außen profilierte Glasfalzwange, innen Glasleiste
- HT / Falzleiste = außen und innen überfälzte und profilierte Falzleiste vorstehend

3. Konstruktion / glattes Türblatt

- HT IV 76/68 glattes Türblatt
- Blendrahmen aus schichtverleimten Holzkanteln, 76mm
- Türblatt innen und außen mit messerfurnierten Sperrholz AW 100, innen und außen Aluminium Stabilisierungsschicht (Dampfsperre), innen und außen Furnierschichtholz AW 100 (zusätzliche Stabilisierung), mittig Wärmedämmung aus PUR, U-Wert 0,99, Gesamtdicke 68mm
- Türblatt mit Doppelfalz
- Blendrahmen mit Einfachfalz
- Glashalteleisten innen und außen überfälzt und vorstehend

4. Dichtung

- aufrecht und oben auf 2 Ebenen (im Blendrahmen und am Türblattüberschlag)
- unten auf einer Ebene (am Türblattüberschlag) vor Bodenschwelle schlagend)
- auf Wunsch unten mit Druckdichtung (barrierefrei)

5. Beschlag

- Winkhaus 3-fachriegelschloß, Andruck verstellbar
- auf Wunsch 5-fachriegelschloß, Andruck verstellbar
- Profilzylinder mit Not- und Gefahrenfunktion
- mind. 3 Stck Haustürbänder BAKA 2-D20 FD in weiß oder silber, Andruck- und Seitenverstellbar
- auf Wunsch Haustürband BAKA Protect in weiß oder silber, Andruck-Seiten- und Höhenverstellbar
- Falle mit Tagesentriegelung (Schnäpperfunktion)
- auf Wunsch E-Öffner in Schließblech integriert, Kabel seitlich am Blendrahmen 1m raushängend
- auf Wunsch Bandseitensicherung

6. Oberfläche

- feinstgeschliffen mit 150er Körnung
- Grundierung : 1x mit Remmers Holzverfestiger u. 1x mit Imprägnierlasur
- Zwischenschliff : mit 180er Körnung
- Lackierung : 2 x mit Remmers Spritzlasur (Dickschicht)
- alle Oberflächenmaterialien sind Offenporig und auf Acrylbasis (Wasserlack)
- auf Wunsch alle Haustüren nur 1x farblos bläueschutzgrundiert

7. Verglasung

- Wärmeschutzglas 4-18-4 Ug-Wert 1,1 W/qmk, $R_w = 32 \text{ db(A)}$
- Auf Wunsch Wärmeschutzglas 4-12-4-12-4 Ug-Wert 0,7 W/qmk
- mit beidseitig umlaufender Versiegelung
- auf Wunsch Ornament auf Außenseite (bei 3-fachglas in der Mitte)

8. Bodenschwelle

- aus Aluminium thermisch getrennt
- als Altbauschwelle auf vorhandenen Boden
- als Neubauschwelle mit Profil zum Unterklipsen

